

# VERTU TI

Руководство пользователя

Версия 1.0

# Содержание

|                                                                    |           |
|--------------------------------------------------------------------|-----------|
| <b>Введение</b> .....                                              | <b>6</b>  |
| Ваш телефон VERTU Ti .....                                         | 6         |
| Справка и поддержка .....                                          | 6         |
| <b>Безопасность</b> .....                                          | <b>7</b>  |
| Безопасность .....                                                 | 7         |
| <b>Ваш телефон</b> .....                                           | <b>8</b>  |
| Комплект поставки .....                                            | 8         |
| Внешний вид и кнопки .....                                         | 9         |
| Кнопки возврата, перехода на<br>главный экран и меню .....         | 10        |
| Размещение антенн .....                                            | 10        |
| Гарнитура .....                                                    | 11        |
| Изменение громкости .....                                          | 11        |
| <b>Подготовка к использованию</b> .....                            | <b>12</b> |
| Установка SIM-карты .....                                          | 12        |
| Зарядка аккумулятора телефона ..                                   | 14        |
| Включение и выключение телефона                                    | 15        |
| Использование сенсорного экрана ..                                 | 16        |
| Первоначальная настройка .....                                     | 17        |
| Доступ к телефону, когда он<br>заблокирован .....                  | 18        |
| <b>Просмотр</b> .....                                              | <b>19</b> |
| Сведения о главном экране .....                                    | 19        |
| Строка состояния и уведомлений ..                                  | 19        |
| Значки строки состояния и<br>уведомлений .....                     | 20        |
| Виджет часов .....                                                 | 20        |
| Добавление виджетов на главный<br>экран .....                      | 21        |
| Список избранного .....                                            | 21        |
| Режим полета .....                                                 | 21        |
| Голосовые действия .....                                           | 22        |
| <b>Приложения</b> .....                                            | <b>23</b> |
| Сведения о приложениях .....                                       | 23        |
| Рекомендованные приложения .....                                   | 23        |
| Google Play .....                                                  | 23        |
| Предупреждение касательно<br>приложений .....                      | 24        |
| Обновление приложений .....                                        | 24        |
| Управление приложениями и их<br>восстановление .....               | 24        |
| Закрытие приложений .....                                          | 25        |
| Удаление приложений .....                                          | 25        |
| <b>Службы Vertu</b> .....                                          | <b>26</b> |
| Об услугах Vertu .....                                             | 26        |
| <b>Ввод текста</b> .....                                           | <b>28</b> |
| Ввод с клавиатуры .....                                            | 28        |
| Предиктивный ввод текста .....                                     | 28        |
| Словари .....                                                      | 28        |
| Изменение языка ввода с<br>клавиатуры .....                        | 29        |
| <b>Вызовы</b> .....                                                | <b>30</b> |
| Сведения о вызовах .....                                           | 30        |
| Выполнение вызовов и ответ на<br>вызов .....                       | 30        |
| Вызов последнего набранного<br>номера .....                        | 31        |
| Быстрый вызов избранных<br>контактов .....                         | 31        |
| Прослушивание сообщений<br>голосовой почты .....                   | 31        |
| Переадресация вызовов на другой<br>номер .....                     | 32        |
| Конференц-вызов .....                                              | 32        |
| <b>Контакты</b> .....                                              | <b>33</b> |
| Сведения о контактах .....                                         | 33        |
| Вызов контакта, отправка ему<br>текстового сообщения или эл. почты | 33        |
| Добавление контактов .....                                         | 34        |
| Объединение контактов .....                                        | 34        |
| Редактирование и удаление<br>контакта .....                        | 34        |
| Сохранение номера из списка<br>вызовов или сообщения .....         | 34        |
| Персональные настройки контакта                                    | 35        |
| Добавление группы контактов .....                                  | 35        |
| Перенос контактов .....                                            | 35        |
| <b>Сообщения и эл. почта</b> .....                                 | <b>37</b> |
| Сведения о сообщениях .....                                        | 37        |

|                                                           |           |                                                                      |           |
|-----------------------------------------------------------|-----------|----------------------------------------------------------------------|-----------|
| Отправка и чтение сообщений                               | 37        | Просмотр веб-страниц                                                 | 48        |
| Отправка сообщения группе                                 | 37        | Подключение к Интернету                                              | 49        |
| Сообщения чата                                            | 38        | Добавление закладки                                                  | 49        |
| Управление сообщениями                                    | 38        | Виджеты потоков                                                      | 49        |
| Настройка рабочей эл. почты                               | 38        | Защита персональных данных и<br>безопасность                         | 49        |
| Настройка почты Google                                    | 39        | Загрузки                                                             | 50        |
| Настройка личной эл. почты                                | 39        | <b>Камера</b>                                                        | <b>51</b> |
| <b>Музыка</b>                                             | <b>40</b> | Сведения о камере                                                    | 51        |
| Сведения о музыке                                         | 40        | Съемка и отправка фото                                               | 51        |
| Загрузка музыки                                           | 40        | Настройки камеры                                                     | 52        |
| Настройка музыки                                          | 40        | Съемка и отправка видео                                              | 54        |
| Воспроизведение музыки                                    | 41        | Настройки видеосъемки                                                | 54        |
| <b>Карты и навигация</b>                                  | <b>42</b> | <b>Галерея</b>                                                       | <b>56</b> |
| Google Maps™                                              | 42        | Сведения о приложении «Галерея»                                      | 56        |
| Google Maps™ with Navigation (Beta)                       | 42        | Просмотр и редактирование фото и<br>видео                            | 56        |
| <b>Индивидуальные настройки<br/>телефона</b>              | <b>43</b> | Отправка фото и видео                                                | 56        |
| Виджеты                                                   | 43        | Просмотр альбома                                                     | 56        |
| Ярлыки                                                    | 43        | Создание папки                                                       | 57        |
| Сигналы                                                   | 43        | Установка фонового изображения и<br>присвоение изображений контактам | 57        |
| Фоновые изображения                                       | 44        | Создание снимка экрана                                               | 57        |
| Назначение звуков действиям                               | 44        | <b>Офисные приложения</b>                                            | <b>58</b> |
| Настройки экрана                                          | 44        | Часы                                                                 | 58        |
| Автоповорот                                               | 45        | Калькулятор                                                          | 58        |
| Блокировка экрана                                         | 45        | Календарь                                                            | 58        |
| Настройки даты и времени                                  | 45        | <b>Возможности связи</b>                                             | <b>60</b> |
| Язык и региональные настройки                             | 45        | Wi-Fi                                                                | 60        |
| <b>Социальные сети</b>                                    | <b>46</b> | Bluetooth                                                            | 60        |
| Добавление учетной записи                                 | 46        | Мое местоположение                                                   | 62        |
| Удаление учетной записи                                   | 46        | Настройка синхронизации телефона<br>с компьютером                    | 62        |
| Синхронизация контактов                                   | 46        | Передача данных между телефоном<br>и компьютером                     | 62        |
| <b>Управление учетными записями</b>                       | <b>47</b> | Режим модема и портативн. точка<br>доступа                           | 63        |
| Настройки синхронизации                                   | 47        | NFC                                                                  | 63        |
| Добавление и удаление учетной<br>записи                   | 47        | <b>Управление телефоном</b>                                          | <b>64</b> |
| Резервное копирование и<br>восстановление учетных записей | 47        | Системное обновление                                                 | 64        |
| <b>Браузер</b>                                            | <b>48</b> |                                                                      |           |
| Сведения о браузере                                       | 48        |                                                                      |           |

|                                                                                            |           |                                                                     |           |
|--------------------------------------------------------------------------------------------|-----------|---------------------------------------------------------------------|-----------|
| Очистка памяти телефона .....                                                              | 64        | Почему отсутствует подключение к сети? .....                        | 73        |
| Оптимальное использование передачи данных .....                                            | 64        | Почему емкость встроенной памяти меньше заявленной? .....           | 74        |
| Настройки передачи данных в роуминге .....                                                 | 65        | Как защитить свой телефон от неавторизованного использования? ..... | 74        |
| Создание резервной копии и восстановление данных телефона ..                               | 65        | Как узнать номер IMEI телефона? ...                                 | 74        |
| Настройка автоматической блокировки телефона .....                                         | 65        | Почему телефон нагревается? .....                                   | 74        |
| Изменение PIN-кода .....                                                                   | 66        | Как узнать, какой объем памяти доступен в телефоне? .....           | 75        |
| Коды доступа .....                                                                         | 66        | Как установить фото в качестве фонового изображения? .....          | 75        |
| Полный сброс .....                                                                         | 66        | <b>Аксессуары .....</b>                                             | <b>76</b> |
| <b>Советы и рекомендации .....</b>                                                         | <b>67</b> | Зарядное устройство .....                                           | 76        |
| Общие рекомендации .....                                                                   | 67        | Кабель передачи данных .....                                        | 76        |
| Увеличение времени работы от аккумулятора .....                                            | 68        | Автомобильное зарядное устройство .....                             | 77        |
| <b>Ответы на вопросы .....</b>                                                             | <b>69</b> | Vertu Portable Power .....                                          | 78        |
| Вопросы .....                                                                              | 69        | Проводная стереогарнитура .....                                     | 79        |
| Обязательно ли иметь учетную запись Google™ для использования телефона? .....              | 69        | <b>Технические характеристики .....</b>                             | <b>80</b> |
| Как увеличить время работы телефона от аккумулятора? .....                                 | 69        | Технические характеристики .....                                    | 80        |
| Как уменьшить расходы на передачу данных, особенно при нахождении в другой стране? .....   | 70        | <b>Уход за телефоном .....</b>                                      | <b>82</b> |
| Как перенести музыку с компьютера на телефон? .....                                        | 70        | Общие рекомендации по уходу .....                                   | 82        |
| Как настроить учетную запись эл. почты на телефоне? .....                                  | 71        | Поверхность с вышивкой .....                                        | 82        |
| Как перенести контакты на телефон? .....                                                   | 71        | Редкие сорта кожи .....                                             | 83        |
| Как перенести фото с телефона на компьютер? .....                                          | 72        | Кожа .....                                                          | 83        |
| Как установить файл музыки в качестве мелодии вызова? .....                                | 73        | Недрагоценные металлы .....                                         | 83        |
| Как изменить размер шрифта текста на экране телефона? .....                                | 73        | Драгоценные металлы .....                                           | 84        |
| Как убедиться, что в телефоне установлена последняя версия программного обеспечения? ..... | 73        | Драгоценные камни .....                                             | 84        |
|                                                                                            |           | Сапфир и керамика .....                                             | 84        |
|                                                                                            |           | <b>Безопасность и гарантия .....</b>                                | <b>85</b> |
|                                                                                            |           | Сведения о безопасности .....                                       | 85        |
|                                                                                            |           | Дополнительный уход и обслуживание .....                            | 90        |
|                                                                                            |           | Ограниченная гарантия производителя .....                           | 91        |
|                                                                                            |           | Уведомление о программном обеспечении телефона .....                | 95        |
|                                                                                            |           | Сертификаты и лицензии .....                                        | 97        |
|                                                                                            |           | Сведения о воздействии на окружающую среду .....                    | 97        |
|                                                                                            |           | Экспортные ограничения .....                                        | 98        |

Уведомление об авторских правах и  
товарных знаках ..... 99

Уведомление о показателе SAR  
(показатель индивидуального уровня  
поглощения) — RM828V ..... 99

# Введение

## Ваш телефон VERTU Ti

В этом руководстве пользователя описано использование основных функций телефона VERTU Ti.

Для доступа к эксклюзивным привилегиям и преимуществам, таким как Vertu Life, Vertu Concierge и Vertu Certainty, телефон необходимо зарегистрировать.

Изображения в этом руководстве носят исключительно информационный характер. Изображения для последней версии телефона VERTU Ti могут отличаться от использованных в этом документе.

## Справка и поддержка

Чтобы больше узнать об использовании телефона VERTU Ti:

- Свяжитесь со службой обслуживания клиентов Vertu, нажав кнопку Vertu или запустив приложение Vertu Certainty.
- Ознакомьтесь с руководством пользователя телефона в приложении Vertu Certainty или на веб-сайте Vertu по адресу <http://www.vertu.com/help-and-support/user-guides-and-downloads.aspx>.
- Используйте мастера настройки в телефоне VERTU Ti, помогающие зарегистрировать учетную запись электронной почты.

## Данные о соответствии стандартам

Данные о соответствии стандартам нанесены на металлической метке, расположенной под задней крышкой телефона. Сведения о снятии задней крышки см. в разделе «Установка SIM-карты» на стр. 12. Эти данные включают номер IMEI, серийный номер, название устройства и двухмерный штрих-код.

# Безопасность

## Безопасность

Ознакомьтесь с приведенными ниже простыми правилами. Невыполнение этих рекомендаций может представлять опасность или противоречить законам и правилам. Дополнительные сведения см. в полном руководстве.



### Выключение в местах, где имеются ограничения

Выключайте телефон в тех местах, где не разрешается использовать мобильные телефоны, а также в местах, где его использование может привести к возникновению помех или опасной ситуации, например, в самолете, в больнице, вблизи медицинского оборудования, топлива, химических веществ или в зонах проведения взрывных работ. В местах, где имеются ограничения, соблюдайте все требования инструкций.



### Безопасность дорожного движения важнее всего

Соблюдайте все местные законы. Находясь за рулем транспортного средства, не держите в руках посторонние предметы. На дороге вашей главной задачей является безопасность дорожного движения.



### Воздействие помех

Все устройства беспроводной связи могут подвергаться воздействию помех, которые влияют на эффективность работы.



### Квалифицированное обслуживание

Настраивать и ремонтировать устройство могут только квалифицированные специалисты.



### Защита от воздействия влаги

Устройство не является водостойким. Не допускайте воздействия влаги.



### Защита слуха

Во избежание повреждения слуха не следует длительное время использовать высокий уровень громкости. Будьте осторожны, поднося телефон с включенным режимом громкой связи к уху.

# Ваш телефон

## Комплект поставки

- Телефон VERTU Ti
- Чехол для телефона из телячьей кожи
- Проводная стереогарнитура (WH-3V)
- Сетевое зарядное устройство (AC-31) с переходниками для розеток различных стандартов
- Источник питания Vertu Portable Power (DC-15V)
- Автомобильное зарядное устройство (DC-30V)
- Два кабеля microUSB 1200 мм (CA-209DV)
- Кабель microUSB 250 мм (CA-210DV)
- Полировочная ткань
- Адаптеры для карт microSIM и nanoSIM
- Документация для владельца

Комплект поставки может незначительно отличаться от указанного касательно материалов отделки телефона и аспектов, регулируемых местными нормами.



## Внешний вид и кнопки

### Передняя панель

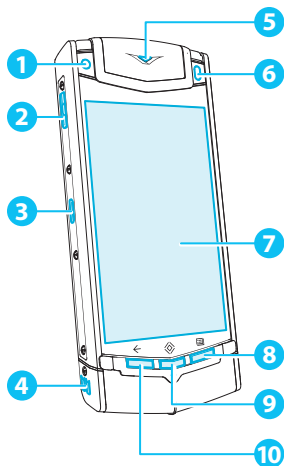

- 1 Объектив камеры на передней панели
- 2 Кнопка Vertu
- 3 Разъем зарядки и передачи данных
- 4 Динамик громкой связи (стерео)
- 5 Индикатор состояния
- 6 Датчик внешнего освещения
- 7 Экран
- 8 Кнопка меню
- 9 Кнопка главного экрана
- 10 Кнопка возврата

### Задняя панель

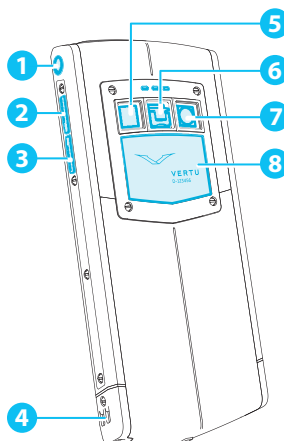

- 1 Разъем гарнитуры
- 2 Кнопка увеличения громкости
- 3 Кнопка уменьшения громкости
- 4 Динамик громкой связи (стерео)
- 5 Вспышка
- 6 Защелка задней крышки
- 7 Объектив камеры на задней панели
- 8 Задняя крышка

### Верхняя грань

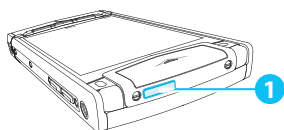

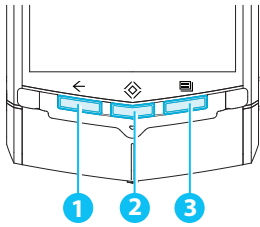

- 1 Кнопка включения

## Кнопки возврата, перехода на главный экран и меню



- 1 Кнопка возврата
- 2 Кнопка главного экрана
- 3 Кнопка меню

Нажмите кнопку возврата ←, чтобы вернуться к предыдущему экрану.

Нажмите кнопку главного экрана , чтобы перевести приложение в фоновый режим и вернуться на главный экран. Нажмите и удерживайте кнопку главного экрана  для просмотра списка недавно использованных приложений.

Нажмите кнопку меню  для доступа к функциям открытого приложения.

## Размещение антенн

Не прикасайтесь к местам размещения антенн при их использовании. Прикосновение к антеннам влияет на уровень сигнала и ведет к сокращению времени работы от аккумулятора, так как передатчики начинают работать с повышенной мощностью.

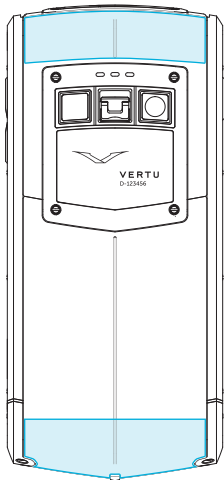

## Гарнитура

Используйте гарнитуру, входящую в комплект поставки телефона VERTU Ti. Можно также использовать другую совместимую гарнитуру.

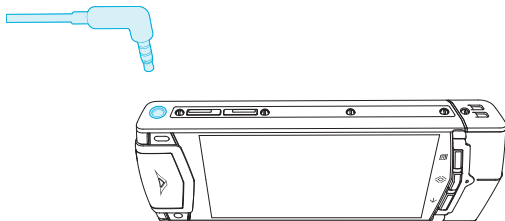

## Изменение громкости

Используйте эти кнопки для изменения уровня громкости сигналов и громкости во время разговора.

Эти кнопки также служат для регулировки громкости при прослушивании музыки и просмотре видео.

## Подготовка к использованию

### Установка SIM-карты

Телефон VERTU Ti предназначен для использования со стандартной SIM-картой. SIM-карты стандартов microSIM и NanoSIM можно использовать со специальным адаптером. В комплект поставки входят два адаптера, позволяющие использовать SIM-карты стандарта microSIM и NanoSIM в лотке для стандартной SIM-карты.

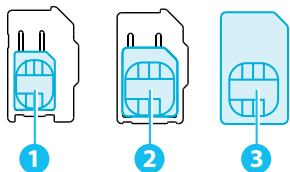

- 1 Карта NanoSIM  
(вставлена во входящий в комплект адаптер)
- 2 Карта MicroSIM  
(вставлена во входящий в комплект адаптер)
- 3 SIM-карта

**!** **Важно.** Использование несовместимой SIM-карты, карты microSIM или NanoSIM может привести к повреждению карты или телефона, а также данных, хранящихся на карте.

Чтобы избежать повреждения SIM-карты и телефона, в точности следуйте инструкциям ниже.

1. Поднимите защелку и надавите на фиксатор вверх, чтобы снять заднюю крышку.

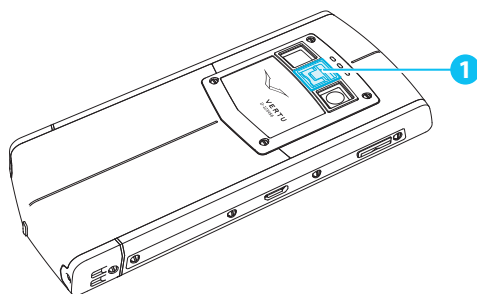

- 1 Защелка

2. Откройте лоток для SIM-карты, сдвинув его влево для разблокировки.

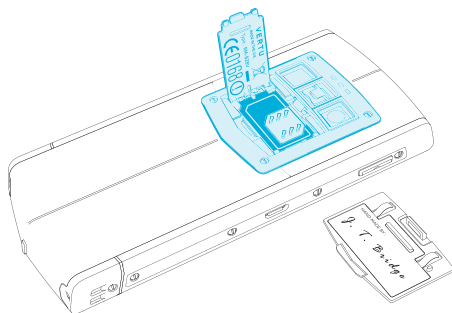

3. Вставьте SIM-карту, как показано на рисунке, и сдвиньте лоток вправо для фиксации.

**Примечание.** Перед извлечением и вставкой SIM-карты телефон необходимо выключать. Это действие гарантирует сохранение возможности подключения к сети связи.

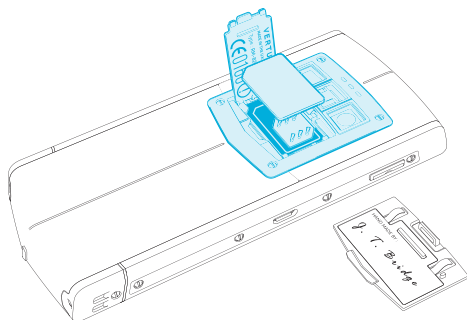

4. Установите заднюю крышку на место.

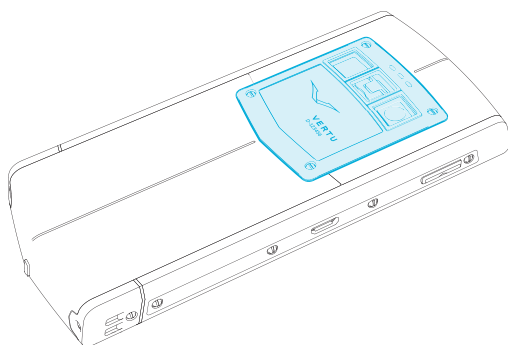

## Зарядка аккумулятора телефона

Для встроенного аккумулятора телефона требуется активация: рекомендуется полностью зарядить аккумулятор, так как телефон может продаваться заряженным неполностью. Подключите входящий в комплект USB-кабель передачи данных к разъему зарядки на боковой грани телефона. Затем подключите другой конец кабеля к USB-разъему сетевого зарядного устройства Vertu.

**!** **Важно.** Следует использовать только зарядные устройства, кабели и аксессуары производства Vertu.

Если телефон сообщает о низком уровне заряда, выполните следующие действия.

1. Включите входящее в комплект сетевое зарядное устройство в розетку, а затем вставьте разъем кабеля micro-USB в гнездо на телефоне VERTU T1.

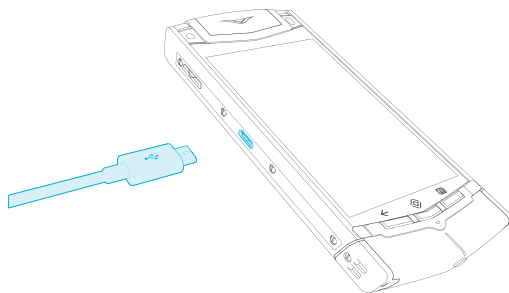

2. Когда аккумулятор зарядится полностью, отключите зарядное устройство от телефона, а затем выключите его из розетки.

### Примечание.

- В процессе зарядки телефон можно использовать.
- Если аккумулятор полностью разряжен, может потребоваться несколько минут, прежде чем на экране появится индикатор зарядки или прежде чем появится возможность совершать вызовы.

**!** **Совет.** Аккумулятор телефона VERTU T1 также можно заряжать с помощью источника питания Vertu Portable Power или автомобильного зарядного устройства, входящих в комплект поставки.

## Зарядка аккумулятора телефона с помощью портативного источника питания Vertu Portable Power

Для зарядки аккумулятора портативного источника питания Vertu Portable Power подключите USB-кабель передачи данных, входящий в комплект поставки, к разъему зарядки на источнике.

Затем подключите другой конец кабеля к USB-разъему сетевого зарядного устройства Vertu.

Когда источник питания Vertu Portable Power полностью заряжен, его можно подключить к телефону для зарядки аккумулятора телефона в дороге.

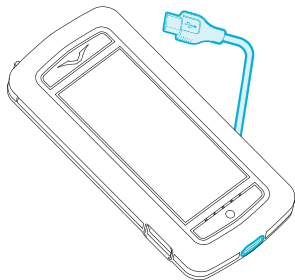

### **Зарядка аккумулятора телефона от USB-разъема**

Аккумулятор телефона можно также заряжать, подключив к компьютеру с помощью USB-кабеля.

**Примечание.** От сетевого зарядного устройства аккумулятор телефона заряжается быстрее.

### **Увеличение времени работы от аккумулятора**

Советы по увеличению времени работы от аккумулятора см. в разделе «Увеличение времени работы от аккумулятора» на стр. 68.

## **Включение и выключение телефона**

**Включение:** Нажмите и удерживайте кнопку включения до вибрации телефона.

**Выключение:** Нажмите и удерживайте кнопку включения, а затем коснитесь пункта

**Выключение питания.**

В маловероятном случае, когда телефон перестал реагировать, его необходимо перезагрузить. Для перезагрузки нажмите и удерживайте кнопку включения и кнопку уменьшения громкости до вибрации телефона. Этот процесс занимает около 10 секунд.

**Примечание.** Перед извлечением и вставкой SIM-карты телефон необходимо выключать. Это действие гарантирует сохранение возможности подключения к сети связи.

## Использование сенсорного экрана

**!** **Важно.** Избегайте появления царапин на сенсорном экране. При работе с экраном не используйте ручку, карандаш и другие острые предметы.

### Коснитесь

Для выбора объекта коснитесь его на экране.

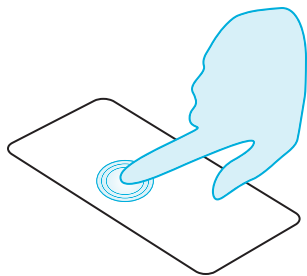

### Коснитесь и удерживайте

Для выбора объекта и совершения с ним одного из доступных действий коснитесь и удерживайте объект на экране.

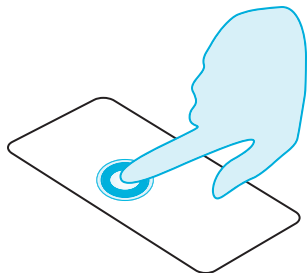

### Перетащите

Коснитесь и удерживайте объект, затем ведите пальцем по экрану.

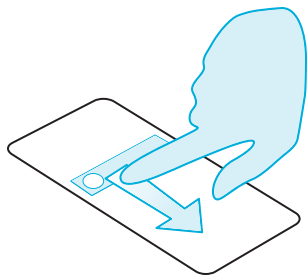



## Проведите

Быстрая прокрутка экранов или списков.

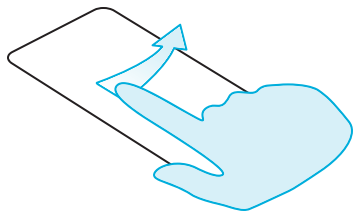

## Сведите пальцы или коснитесь дважды

Сведите два пальца на объекте (например на веб-странице или фото), затем снова раздвиньте их, чтобы уменьшить или увеличить масштаб изображения.

Можно также дважды коснуться объекта, чтобы увеличить или уменьшить масштаб.

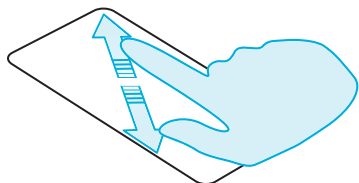

## Первоначальная настройка

### Шаг 1. Регистрация учетной записи Google™

Если у вас еще нет учетной записи Google, при регистрации будет предложено ее создать.

Настоятельно рекомендуется это сделать, поскольку учетная запись Google обеспечивает доступ к Google Play™ и другим службам Google.

После входа в учетную запись все контакты Gmail™ синхронизируются с телефоном VERTU Ti; их сразу можно использовать.

Служба Gmail обеспечивает резервное копирование контактов, сообщений эл. почты и событий календаря, связанных с используемой учетной записью.

### Шаг 2. Регистрация учетной записи Vertu

Новым пользователям продукции Vertu будет предложено создать учетную запись Vertu. Если у вас уже есть телефон Vertu, можно выполнить вход в существующую учетную запись Vertu, введя имя пользователя и пароль.

Регистрация учетной записи Vertu открывает доступ к уникальным привилегиям и специальным предложениям.



**Совет.** Для быстрого доступа к эксклюзивным услугам нажмите кнопку Vertu.

### Шаг 3. Рекомендованные приложения



Сведения о рекомендованных Vertu приложениях см. в разделе «Рекомендованные приложения» на стр. 23.

### Шаг 4. Перенос контактов

Для переноса контактов на телефон VERTU Ti можно использовать учетную запись Gmail™ или SIM-карту.

Сведения о переносе контактов см. в разделе «Перенос контактов» на стр. 35.

## Доступ к телефону, когда он заблокирован

Чтобы разблокировать экран, нажмите кнопку  или кнопку включения, затем коснитесь значка  и перетащите его на значок .

Для блокировки экрана нажмите кнопку включения или просто не касайтесь экрана — он заблокируется автоматически.

Сведения о различных типах блокировки экрана см. в разделе «Блокировка экрана» на стр. 45.

# Просмотр

## Сведения о главном экране

Главный экран является основным средством доступа к функциям телефона VERTU Ti, а также для отображения следующих обновляемых сведений:

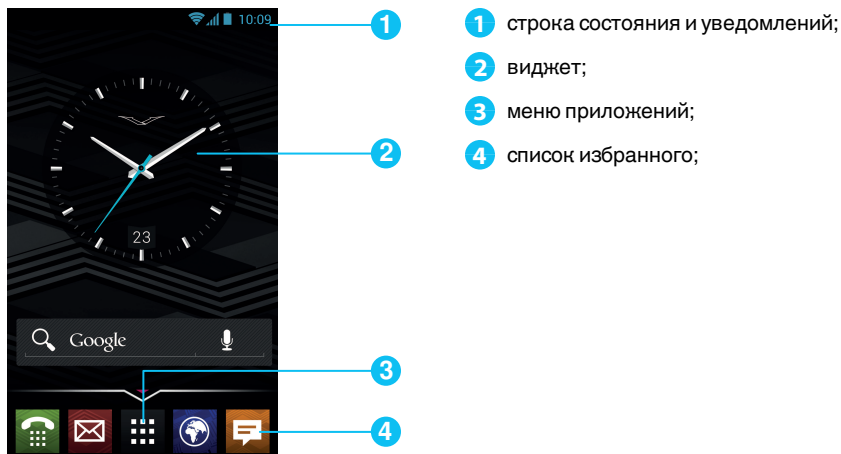

- 1 строка состояния и уведомлений;
- 2 виджет;
- 3 меню приложений;
- 4 список избранного;

## Строка состояния и уведомлений

Сведения о состоянии, такие как время, уровни сигнала сети и заряда аккумулятора, отображаются в верхней части экрана справа.















Все уведомления, например, о новых сообщениях или событиях календаря, отображаются в верхней части экрана слева. Для просмотра уведомлений коснитесь строки и потяните ее вниз. Коснитесь уведомления, чтобы открыть его.

Строка состояния и уведомлений обеспечивает быстрый доступ к управлению Wi-Fi, Bluetooth, GPS, передачей данных по мобильной сети, режимам подключения USB и параметрами экрана.

Для закрытия строки уведомлений нажмите кнопку .

 **Совет.** Чтобы удалить уведомление из списка, проведите по нему пальцем вправо или влево.

## Значки строка состояния и уведомлений

|                                                                                  |                                    |                                                                                   |                                          |
|----------------------------------------------------------------------------------|------------------------------------|-----------------------------------------------------------------------------------|------------------------------------------|
|  | сигнал сети (максимальный уровень) |  | H+ (повышенная скорость передачи данных) |
|  | используется модуль GPS            |  | подключение передачи данных GPRS         |
|  | имеются доступные сети Wi-Fi       |  | предупреждение                           |
|  | модуль Bluetooth™ включен          |  | подключен к сети Wi-Fi                   |
|  | USB-подключение                    |  | Bluetooth подключен                      |
|  | активный вызов                     |  | фоновая синхронизация данных             |
|  | режим полета                       |  | пропущенный вызов                        |
|  | новое текстовое сообщение          |  | загрузка                                 |
|  | новое сообщение эл. почты          |  | установлен будильник                     |
|  | новое сообщение голосовой почты    |  | напоминание о событии календаря          |
|  | вибросигнал                        |  | активен музыкальный проигрыватель        |
|  | звук выключен                      |  | громкая связь выключена                  |
|  | аккумулятор (зарядка)              |  | микрофон отключен при вызове             |
|  | аккумулятор (полностью заряжен)    |                                                                                   |                                          |

## Виджет часов

Виджет часов на главном экране отображает следующие сведения:

- стрелочные часы с цифровым индикатором даты;
- время установленных на ближайшие 12 часов будильников;
- свободные и занятые периоды на основе данных календаря, отображаемые вокруг циферблата часов;
- местное время. При нахождении в роуминге часы показывают местное время и время в домашнем регионе.

Чтобы установить будильник, коснитесь центра циферблата.

Чтобы просмотреть запланированное событие, коснитесь соответствующего сегмента на часах, а затем коснитесь всплывающего сообщения. Для удаления напоминания о запланированном событии коснитесь экрана.

## Добавление виджетов на главный экран

Виджеты — это приложения для показа обновляемого содержимого, такого как новости, прогноз погоды и сообщения.

Чтобы добавить виджеты на главный экран, выполните следующие действия.

1. Коснитесь кнопки , затем коснитесь кнопки **ВИДЖЕТЫ** в верхней части экрана.
2. Проведите по экрану пальцем влево для просмотра всех виджетов.
3. Выберите виджет, коснувшись и удерживая его пальцем, затем перетащите его на главный экран.

Для просмотра команд меню виджетов откройте виджет и коснитесь кнопки .

Чтобы изменить размер виджета, поддерживающего эту возможность (например, **Календарь**), коснитесь и удерживайте виджет до начала вибрации. Затем перетащите для выбора нужного размера.

**Примечание.** При загрузке приложений из Google Play могут автоматически загружаться соответствующие виджеты. Чтобы просмотреть имеющиеся виджеты, коснитесь кнопки , а затем — кнопки **ВИДЖЕТЫ**.

## Список избранного

Список избранного отображается в нижней части главного экрана. Он служит для быстрого доступа к избранным приложениям.

Чтобы удалить приложение из этого списка, коснитесь и удерживайте значок приложения, а затем перетащите его на кнопку **Удалить** в верхней части экрана.

**Примечание.** Ярлык списка приложений  нельзя удалить из списка избранного.

Чтобы добавить приложение в список избранного, коснитесь кнопки . Коснитесь и удерживайте значок приложения, затем перетащите его в список избранного.

## Режим полета

Чтобы отключить все беспроводные соединения телефона, нажмите и удерживайте кнопку питания > **Режим полета**.



**Совет.** В режиме полета заряд аккумулятора телефона расходуется медленнее.

## Голосовые действия

Голосовые действия позволяют установить будильник, позвонить друзьям и выполнить многие другие задачи, просто четко произнеся нужное действие в микрофон телефона.

- **Голосовой набор:** нажмите  >  **Голосовой набор**, затем скажите слово «позвонить», затем произнесите имя контакта или телефонный номер.
- **Голосовые команды:** нажмите  >  **Голосовой набор**, затем произнесите команду из списка ниже, например «Открыть календарь».

# Приложения

## Сведения о приложениях

На телефоне VERTU Ti можно использовать множество полезных приложений.

Для доступа к приложениям коснитесь значка  на главном экране. Проведите по экрану пальцем влево и вправо для просмотра всех приложений.

Чтобы закрыть приложение, нажмите кнопку .

Для просмотра списка недавно использованных приложений нажмите и удерживайте кнопку .

## Рекомендованные приложения



Список рекомендованных приложений — это надежный источник для просмотра и установки множества полезных приложений. Приложения в этом списке тщательно отобраны с учетом страны вашего пребывания.

## Google Play



В Google Play Store имеются приложения практически на все случаи жизни.

Прокрутите список до нужного приложения и коснитесь кнопки **Установить** (если приложение бесплатное) или кнопки с ценой, чтобы купить его. После установки приложение появляется на экране приложений.

Для просмотра списка загруженных приложений нажмите  > **Настройки** > **Мои приложения**. Появится список загруженных приложений, любое из которых можно загрузить снова.

Чтобы сократить расходы на передачу данных и обновлять приложения только при подключении к сетям Wi-Fi, выберите  > **Настройки** > **Обновлять только по Wi-Fi**.

 **Важно.** Внимательно выбирайте приложения, используя только надежные веб-сайты. Можно также использовать список рекомендованных Vertu приложений. См. разделы «Предупреждение касательно приложений» на стр. 24 и «Рекомендованные приложения» на стр. 23.

Купленные приложения привязаны к учетной записи Google: их можно устанавливать многократно на любые устройства. Например, если вы удалили приложение «Моя любимая игра», чтобы освободить место в памяти, позднее его можно будет снова установить, открыв раздел «Мои приложения». Дополнительные сведения о загруженных приложениях см. в разделе «Управление приложениями и их восстановление» на стр. 24. Эти приложения можно

также повторно установить из раздела «Мои приложения Android™» на веб-сайте [play.google.com](http://play.google.com).



## Предупреждение касательно приложений



Чтобы защитить телефон от вредоносных и шпионских приложений, а также вирусов, необходимо внимательно выбирать устанавливаемые приложения. Сведения о рекомендованных Vertu приложениях для обеспечения безопасности см. в разделе «Рекомендованные приложения» на стр. 23.

- Некоторые приложения могут вызывать чрезмерное использование памяти телефона и заряда аккумулятора. При обнаружении такого приложения просто удалите его. Дополнительные сведения см. в разделе «Удаление приложений» на стр. 25.
- Перед установкой Android-приложения на телефон Google Play обратите внимание на его рейтинг и комментарии. Если вы не уверены в высоком качестве приложения, не устанавливайте его.
- Некоторые приложения могут включать содержимое, не подходящее для детей.

## Обновление приложений

При получении по беспроводной сети уведомления об обновлении в Google Play™ можно загрузить и установить обновление или просто закрыть это уведомление.



Параметр **Разрешить автоматическое обновление** обычно включен по умолчанию при установке приложения. Чтобы изменить эту настройку, нажмите  > **Play Store**, а затем нажмите  > **Мои приложения** > приложение > **Разрешить автоматическое обновление**.

 **Совет.** Чтобы сократить расходы на передачу данных и обновлять приложения только при подключении к сетям Wi-Fi, нажмите  > **Play Store**, а затем нажмите  > **Настройки** > **Обновлять только по Wi-Fi**.

## Управление приложениями и их восстановление

Для управления приложениями нажмите  >  **Настройки** > **Приложения** > **Все**.

Коснитесь названия приложения для просмотра его данных (таких как разрешения доступа и размер файла). Для принудительного закрытия приложения, удаления или очистки его данных нажмите соответствующую кнопку.

Для восстановления приложения, приобретенного ранее в Google Play Store, нажмите  > **Play Store**, а затем нажмите  > **Мои приложения**. Появится список загруженных приложений, любое из которых можно загрузить снова.



## Закрытие приложений

Чтобы закрыть приложение, нажмите кнопку .

Многие приложения после закрытия продолжают работать в фоновом режиме. Для быстрого запуска недавно использованных приложений нажмите и удерживайте кнопку .



**Совет.** Чтобы убрать приложение из списка, проведите по нему пальцем влево или вправо.

## Удаление приложений

Чтобы удалить приложение, нажмите  >  **Настройки** > **Приложения** > Название приложения > **Удалить**.

# Службы Vertu

## Об услугах Vertu

Использование уникальных преимуществ обладания телефоном Vertu начинается с регистрации. После успешной регистрации телефона для получения доступа к привилегиям и специальным предложениям нажмите кнопку Vertu.

### Vertu Life

Обеспечивает эксклюзивный доступ к уникальным услугам, рекомендациям и специально отобраннным приложениям.

Услуги Vertu Life включают:

- Привилегии (ранее именовавшиеся «возможности VertuSelect»)
- Кратко о городе
- Доступ (ранее именовавшийся «Закрытые клубы»)
- Статьи (ранее именовавшиеся «устройства Vertu Select»)

Служба Vertu Concierge тесно интегрирована с приложением Life, что позволяет быстро получать доступ к любому нужному содержанию.

Приложение Life также позволяет непосредственно управлять запросами в службу Concierge (ранее именовавшуюся Concierge Live).

### **Vertu Concierge открывает доступ к круглосуточной помощи экспертов по любым вопросам: по телефону, электронной почте или через службу Чат-сеанс.**

Содержимое, предлагаемое вам в приложении Life, как никогда ранее соответствует вашим интересам. Приложение позволяет настроить ваш профиль и указать интересы, что повлияет на содержимое, предлагаемое при посещении Vertu Life.

Приложение Vertu Life также включает два полноразмерных виджета, которые установлены на двух левых панелях главного экрана телефона VERTU Ti. В этих виджетах отображается новейшее содержимое Vertu Life, отобранное с учетом вашего местоположения и интересов.

### Vertu Certainty

Приложение Vertu Certainty предназначено для защиты телефона, владельца и его данных. В приложении Certainty имеется три раздела.

Первый раздел содержит функции обеспечения личной безопасности, предоставляемые в партнерстве с компанией Protector Services Group. Вы можете ознакомиться с уникальными услугами, предоставляемыми компанией PSG, получить доступ к текущим уведомлениям о

безопасности в стране местонахождения, а также запросить обратный звонок от специалиста PSG, в ходе которого вы сможете обсудить свои потребности касательно безопасности.

Второй раздел посвящен телефону. В нем представлено руководство пользователя, включающее ответы на часто задаваемые вопросы и советы по уходу за телефоном. Кроме того, из этого раздела можно позвонить или написать письмо в службу Обслуживания клиентов Vertu для получения дополнительной поддержки.

После обращения в службу обслуживания клиентов Vertu и получения сотрудниками Vertu вашего согласия служба помощи в удаленном режиме предоставит сотрудникам технической поддержки удаленный доступ к телефону VERTU Ti. Функция используется для оказания помощи в случае проблемы с настройкой или использованием телефона. Если вы хотите использовать эту услугу, обратитесь в службу обслуживания клиентов Vertu. В этом разделе приложения также отображается состояние гарантии.

Последний раздел приложения Certainty посвящен защите ваших данных. Здесь в графическом виде показано, какой объем внутренней памяти и облачного хранилища Google Drive™ занят данными телефона. В разделе также имеется ссылка для быстрой загрузки приложения Google Drive. Кроме того, в этом разделе находится ссылка на раздел «Рекомендованные приложения», также помогающий защитить данные путем загрузки антивирусных приложений, приложений для удаленной блокировки и стирания данных, а также приложения для резервного копирования.

# Ввод текста

## Ввод с клавиатуры

Для доступа к экранной клавиатуре коснитесь любого поля для ввода текста. Для ввода текста касайтесь клавиш с буквами. На клавиатуре отображается выбранная региональная раскладка (например ИЦУКЕН), как при горизонтальной, так и при вертикальной ориентации экрана.



**Совет.** Клавиатурой удобнее пользоваться при горизонтальной ориентации экрана.

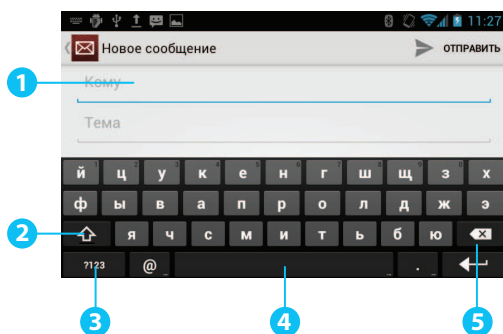

- 1 Поле для ввода текста
- 2 Shift
- 3 Клавиши для ввода цифр и символов
- 4 Пробел
- 5 Удалить

## Вырезание, копирование и вставка текста

Нажмите и удерживайте текст, чтобы скопировать его. Границы выбранного текста обозначены отметками. Перетащите эти отметки для выбора нужного текста, а затем используйте значки в верхней части экрана, чтобы вырезать, скопировать или вставить выбранный текст. При горизонтальной ориентации коснитесь **Изменить** для просмотра доступных вариантов.

## Предиктивный ввод текста



Для предиктивного ввода текста используется встроенный словарь, в который можно добавлять собственные слова. Эта функция доступна не для всех языков. По умолчанию она включена. Когда вы начинаете вводить слово, на экране отображаются возможные варианты завершения слова, один из которых можно выбрать. При появлении нужного варианта коснитесь его. Если слово отсутствует в словаре, предлагается альтернативный вариант из словаря. Чтобы добавить слово в словарь, коснитесь введенного слова.

## Словари

Для просмотра словарей нажмите  >  **Настройки** > **Язык и ввод** > **Пользовательские словари**.

Коснитесь кнопки +, чтобы добавить слова в словарь.

## Изменение языка ввода с клавиатуры

Для изменения языка ввода с клавиатуры нажмите  >  **Настройки** > **Язын и ввод** и выберите нужный вариант в списке **КЛАВИАТУРА И РЕЖИМЫ ВВОДА**.

**Примечание.** Список языков ввода зависит от выбранного языка интерфейса.

# Вызовы

## Сведения о вызовах

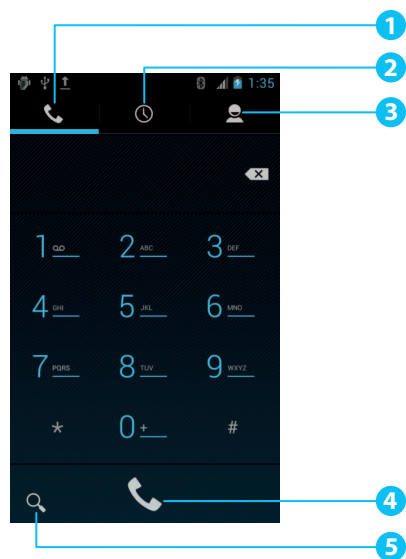

- 1 Набор номера
- 2 Последние вызовы
- 3 Контакты
- 4 Вызов
- 5 Поиск

## Выполнение вызовов и ответ на вызов

Для выполнения вызова:

1. Нажмите > **Кнопки** и введите телефонный номер с помощью панели кнопок.

2. Чтобы сделать вызов, коснитесь .





**Примечание.** Для ввода символа «+», используемого для международных вызовов, коснитесь и удерживайте кнопку **0**.

3. Чтобы завершить вызов, коснитесь .





**Совет.** Для вызова абонента с помощью голосового набора нажмите > **Голосовой набор** и скажите слово «Позвонить», а затем — имя контакта.



Чтобы ответить на вызов, коснитесь значка и перетащите его на значок .

- Чтобы отправить входящий вызов на голосовую почту, коснитесь значка  и перетащите его на значок .
- Чтобы отправить звонящему готовое текстовое сообщение, коснитесь значка , перетащите его на значок  и выберите нужное сообщение.
- Чтобы отключить сигнал входящего вызова, нажмите кнопку включения или кнопку громкости.



## Вызов последнего набранного номера

В списке вызовов отображаются сведения о последних принятых и отправленных вызовах. Этот список позволяет быстро перезвонить абоненту, который ранее не ответил на вызов. Достаточно открыть список вызовов и повторить набор номера.

На главном экране нажмите  **Кнопки** > .

- Чтобы набрать номер, коснитесь значка телефона рядом с контактом.
- Для просмотра сведений о вызове коснитесь имени контакта.
- Для поиска по списку последних вызовов коснитесь .
- Чтобы очистить список, нажмите  > **Очистить список вызовов**.

## Быстрый вызов избранных контактов

Для быстрого вызова наиболее часто используемых контактов на главном экране нажмите  **Контакты** > .

- Для вызова контакта, отправки ему текстового сообщения или эл. почты, а также для просмотра его данных коснитесь имени контакта.
- Чтобы изменить данные контакта, отправить их или удалить контакт, коснитесь имени контакта и выберите .

## Прослушивание сообщений голосовой почты

Входящие вызовы можно переадресовать на голосовую почту (функция сети связи). Эта функция позволяет звонящим, например, оставлять вам голосовое сообщение, если вы не ответили на вызов.

Чтобы прослушать сообщения голосовой почты, на главном экране нажмите , а затем коснитесь и удерживайте **1** на панели кнопок.

## Переадресация вызовов на другой номер

Если в данный момент нет возможности отвечать на вызовы, входящие вызовы можно переадресовать на другой телефонный номер.

На главном экране нажмите  **Кнопки** >  > **Настройки** > **Переадресация вызова**.

Некоторые функции переадресации, такие как **Если занято** и **При отсутствии ответа**, можно использовать одновременно.

**Примечание.** Переадресация вызовов — это функция сети связи. За более подробной информацией обращайтесь к оператору связи.

## Конференц-вызов

Чтобы начать конференц-вызов, выполните следующие действия.

1. Наберите номер первого участника.
2. После соединения нажмите .
3. Наберите номер следующего участника или выберите его в списке контактов или в избранных контактах.
4. После ответа следующего участника коснитесь **Соединить**.

**Примечание.** Конференц-вызов — это функция сети связи. За более подробной информацией обращайтесь к оператору связи.



# Контакты

## Сведения о контактах

Список контактов позволяет хранить телефонные номера, адреса и другую контактную информацию своих знакомых.

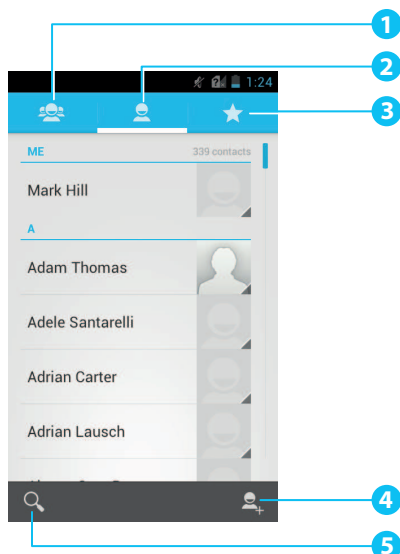

- 1 Группы
- 2 Контакты
- 3 Избранное
- 4 Добавить контакт
- 5 Поиск

## Вызов контакта, отправка ему текстового сообщения или эл. почты



Чтобы позвонить контакту, коснитесь его имени, а затем — телефонного номера.

Чтобы отправить контакту текстовое сообщение, коснитесь его имени, а затем — кнопки .

Чтобы отправить контакту сообщение эл. почты, коснитесь его имени, а затем — адреса эл. почты.

## Добавление контактов



1. Выберите учетную запись для резервного копирования контактов.

**Примечание.** Если учетная запись, например Google или уч. запись эл. почты, не настроена, контакты сохраняются только в памяти телефона.

2. Введите данные контакта и коснитесь кнопки **ГОТОВО**.



**Совет.** При резервном копировании контакта в учетную запись выполняется синхронизация контакта с этой учетной записью.

## Объединение контактов

Если для одного человека в телефоне имеется несколько контактов (например, дополнительный контакт из почты Gmail, также хранящийся в телефоне) их можно объединить в один контакт.

Нажмите > **Контакты** > имя контакта > > **Изменить** > > **Объединить**, а затем выберите контакт, который необходимо объединить.

## Редактирование и удаление контакта

Чтобы изменить или удалить контакт, нажмите > **Контакты** > Имя контакта > > **Изменить** или **Удалить**.

## Сохранение номера из списка вызовов или сообщения

При наличии вызова или сообщения от человека, чей номер еще не сохранен в списке контактов, этот номер можно сохранить, присвоив его существующему или новому контакту.

Чтобы сохранить номер из списка вызовов, выполните следующие действия.

1. На главном экране нажмите **Кнопки** > .
2. Коснитесь вызова в списке, а затем коснитесь кнопки .
3. Коснитесь кнопки **СОЗДАТЬ КОНТАКТ** и введите данные контакта.
4. Коснитесь кнопки **ГОТОВО**.

Чтобы сохранить номер из полученного сообщения, выполните следующие действия.

1. На главном экране нажмите > **SMS/MMS**.
2. Коснитесь сообщения, а затем коснитесь > **Добавить в контакты**.
3. Коснитесь кнопки **СОЗДАТЬ КОНТАКТ** и введите данные контакта.
4. Коснитесь кнопки **ГОТОВО**.

## Персональные настройки контакта

Для контактов можно задать фотографии и собственные мелодии звонка.



Чтобы добавить фото, коснитесь имени контакта > > **Изменить** > .

Чтобы добавить мелодию, коснитесь имени контакта > > **Задать рингтон**.

## Добавление группы контактов

Создание группы контактов позволяет отправлять сообщение группе людей. Например, можно объединить в группу контакты членов вашей семьи.

Чтобы добавить новую группу, выполните следующие действия.

1. Нажмите > **Контакты** > > .
2. Введите название группы, а затем введите имена контактов, которые нужно в нее добавить.
3. Коснитесь кнопки **ГОТОВО**.

**Совет.** Чтобы изменить или удалить группу контактов, нажмите > **Контакты** > Название группы > > **Изменить** или **Удалить**.

## Перенос контактов

Для переноса контактов на телефон VERTU Ti можно использовать учетную запись Gmail™ или SIM-карту.

### Gmail



Контакты можно передавать в текстовом файле с разделителями-запятыми (.csv). После импорта этого файла в учетную запись Gmail данные будут автоматически синхронизированы с телефоном VERTU Ti (если на нем настроена учетная запись Gmail).

1. На прежнем телефоне экспортируйте контакты в файл в формате .csv. Сведения о том, как это сделать, см. в документации к прежнему телефону.
2. Выполните вход в учетную запись Gmail на компьютере и выберите «Контакты» > «Импортировать контакты».
3. Нажмите кнопку «Обзор» и выберите созданный ранее файл .csv.
4. Нажмите кнопку «Импортировать контакты».

**Важно.** Синхронизация контактов с учетной записью Gmail означает, что для контактов всегда будет иметься резервная копия.

## SIM-карта

Сведения о том, как сохранить контакты с предыдущего телефона на SIM-карту, см. в документации к прежнему телефону.

Чтобы импортировать контакты, хранящиеся на SIM-карте, на телефон VERTU Ti, нажмите  >  **Контакты** >  > **Импорт/экспорт** > **Импортировать с SIM-карты**.

**Примечание.** Перенос контактов с помощью SIM-карты может привести к потере части данных контактов.

# Сообщения и эл. почта

## Сведения о сообщениях



Телефон позволяет отправлять и принимать сообщения различных типов:

- текстовые сообщения;
- MMS-сообщения, содержащие фото, видео или звукозаписи;
- сообщения чата.

## Отправка и чтение сообщений



Для отправки сообщения выполните следующие действия.

1. Укажите получателя и введите текст сообщения. Нажмите , чтобы использовать функцию **Вставить смайлик** или **Добавить тему**.

**Примечание.** Чтобы отправить сообщение нескольким получателям, добавьте несколько контактов в поле **Кому**.

2. Коснитесь кнопки  для отправки сообщения.

Чтобы открыть ранее полученные сообщения и относящийся к ним диалог, коснитесь его.

Чтобы ответить на текстовое сообщение, откройте его и введите текст ответа в поле в нижней части экрана, а затем коснитесь кнопки .

## Отправка сообщения группе



Для отправки сообщения выполните следующие действия.

1. Укажите получателей и введите текст сообщения.

**Примечание.** Для отправки сообщения группе необходимо добавить в адресаты всех получателей.

2. Коснитесь кнопки  для отправки сообщения.

## Сообщения чата



Для получения и отправки сообщений чата можно использовать Google Talk™.

## Управление сообщениями





Чтобы удалить сообщение, коснитесь и удерживайте его, чтобы выбрать, затем коснитесь значка корзины  в нижней части экрана.





Для изменения настроек сообщений нажмите  >  SMS/MMS >  > **Настройки**.



## Настройка рабочей эл. почты

На главном экране нажмите  > **Настройки** > **Аккаунты и синхронизация** > **ДОБАВИТЬ УЧЕТНУЮ ЗАПИСЬ**. Выберите значение **Рабочая** для учетных записей электронной почты Microsoft™ Exchange. Введите данные, предоставленные ИТ-администратором.

 **Совет.** Потребуется ввести имя пользователя и пароль. Кроме того, может потребоваться имя домена и сервера. Для получения этих данных обратитесь к своему ИТ-администратору.

Для просмотра и ответа на сообщения эл. почты нажмите  >  **Эл. почта**.

- Для создания нового сообщения коснитесь кнопки . Введите текст и коснитесь кнопки **ПЕРЕДАТЬ**, чтобы отправить сообщение эл. почты.
- Чтобы прочесть сообщение, коснитесь его в папке «Входящие».
- Чтобы ответить всем или переслать письмо, коснитесь кнопки .
- Чтобы обновить содержимое почтового ящика, коснитесь кнопки .
- Для просмотра содержимого других папок почтового ящика или другой учетной записи коснитесь кнопки .



 **Совет.** При наличии нового сообщения эл. почты в строке состояния появляется значок .

Для просмотра параметров, таких как **Подпись**, **Синхр. почту** и **Удалить аккаунт**, нажмите







## Настройка почты Google

На главном экране нажмите  > **Настройки** > **Аккаунты и синхронизация** > **ДОБАВИТЬ УЧЕТНУЮ ЗАПИСЬ**. Выберите значение **Google** для учетной записи Gmail. Значения параметров можно получить в службе Gmail.



Для просмотра и ответа на сообщения эл. почты в учетной записи Gmail нажмите  >  **Gmail**.

Чтобы удалить сообщение или переместить его в другую метку (например, в «Непрочитанные» или «Важные»), коснитесь и удерживайте сообщение, имеющее метку.

- Для создания нового сообщения коснитесь кнопки . Введите текст и коснитесь кнопки , чтобы отправить сообщение эл. почты.
- Чтобы ответить всем или переслать письмо, коснитесь кнопки .
- Чтобы прочесть сообщение, коснитесь его в папке «Входящие».
- Чтобы обновить содержимое почтового ящика, коснитесь кнопки .
- Для просмотра содержимого других папок почтового ящика коснитесь кнопки .

## Настройка личной эл. почты

На главном экране нажмите  > **Настройки** > **Аккаунты и синхронизация** > **ДОБАВИТЬ УЧЕТНУЮ ЗАПИСЬ**. Выберите значение **Эл. почта** для учетной записи личной эл. почты. Данные учетной записи можно получить у ее поставщика.

Для просмотра и ответа на сообщения эл. почты нажмите  >  **Эл. почта**.

# Музыка

## Сведения о музыке



Вы можете покупать музыку в службе Google Play и сразу слушать ее с помощью приложения Google Play Music.

**Примечание.** Покупка музыки в службе Google Play доступна не во всех странах.

Приложение Google Play Music позволяет прослушивать музыкальную коллекцию в любом месте. Вся музыка хранится на сервере в Интернете, поэтому нет необходимости заботиться о синхронизации или месте для хранения.

## Загрузка музыки

**Примечание.** При первом подключении телефона на компьютере может быть показано сообщение об установке драйверов. Выполните установку драйверов.

1. Подключите кабель microUSB к разъему microUSB телефона и к разъему USB компьютера.
2. Убедитесь, что на главном экране в строке состояния отображается значок
3. Потяните строку состояния вниз и коснитесь команды **Подключено как медиаустройство**. Убедитесь, что флажок **Медиа-устройство (MTP)** установлен.
4. На компьютере откройте папку съемного диска со значком телефона, а в ней — папку Internal Storage.
5. Перетаскивайте файлы из папки на компьютере в папку Music.
6. После завершения передачи файлов отключите USB-кабель.

## Настройка музыки

Чтобы загрузить музыку на компьютер, а с него — на телефон, потребуется следующее:

- компьютер с ОС Microsoft™ Windows™ или компьютер Apple Macintosh™;
- USB-кабель для передачи данных.









Телефон VERTU Ti воспроизводит аудиофайлы в следующих форматах: AMR, WB-AMR, AAC, AAC+, MP3, MP4, WAV, AU, WMA(10), M4A, OGG, EVRC, EVRC-B и EVRC- WB/NB.



## Воспроизведение музыки

Коснитесь названия песни или списка воспроизведения, чтобы начать воспроизведение.



### Кнопки управления музыкальным проигрывателем

- Воспроизведение или пауза: коснитесь кнопки  или .
- Выбор предыдущей или следующей песни: коснитесь кнопки  или .
- Перемотка вперед или назад: коснитесь и удерживайте индикатор хода воспроизведения, затем перетащите отметку на нем вперед или назад.
- Включение и выключение случайного порядка воспроизведения: коснитесь кнопки .
- Включение и выключение режима повтора всех песен: коснитесь кнопки .
- Регулировка громкости: используйте кнопки регулировки громкости на боковой грани телефона.
- Переход на главный экран управления музыкой: коснитесь кнопки  в левом верхнем углу экрана.
- Добавление песни в список воспроизведения: при воспроизведении песни коснитесь **> Добавить в плейлист >** название списка воспроизведения. 
- Удаление песни: нажмите и удерживайте название песни в фонотеке, а затем коснитесь пункта **Удалить**.

### Списки воспроизведения

Чтобы добавить песню из фонотеки в список воспроизведения, коснитесь и удерживайте название песни, а затем коснитесь **Добавить в плейлист**. Выберите имеющийся список или коснитесь кнопки **Новый плейлист**.

### Скрытие музыкального проигрывателя

Нажмите . Музыка будет продолжать играть, а в строке состояния и уведомлений будет отображаться значок . При прослушивании музыки можно использовать другие приложения.

Когда в строке состояния и уведомлений отображается значок , воспроизводится песня. Проведите пальцем вниз для просмотра подробных сведений. Коснитесь названия песни, чтобы вернуться к управлению музыкальным проигрывателем.

### Выключение музыки



Коснитесь кнопки .

# Карты и навигация

## Google Maps™

Google Maps™ — это удобные в использовании карты от компании Google со множеством возможностей и функциями навигации, содержащие сведения о местоположении организаций и их контактные данные.



**Примечание.** Для использования Google Maps™ необходимо включить GPS. Для этого нажмите  >  > **Мое местоположение** > **По спутникам GPS**.

Для просмотра справки Google Maps™ нажмите  > **Больше** > **Справка**.





**Совет.** Чтобы просмотреть список ближайших ресторанов, кафе и т. п., нажмите **Карты**  > **Адреса** в левом верхнем углу экрана.

## Google Maps™ with Navigation (Beta)

Google Maps with Navigation (Beta) — это GPS-система навигации с голосовыми подсказками и использованием данных из Интернета.



**Примечание.** Для использования Google Maps™ with Navigation (Beta) необходимо включить GPS. Для этого нажмите  >  > **Мое местоположение** > **По спутникам GPS**.

Следуйте запросам на экране, чтобы ввести или произнести место назначения.

Для просмотра справки Google Maps™ with Navigation (Beta) перейдите по адресу [www.google.com/mobile/navigation](http://www.google.com/mobile/navigation).

# Индивидуальные настройки телефона

## Виджеты

Чтобы добавить виджеты на главный экран, выполните следующие действия.

1. Нажмите  > **ВИДЖЕТЫ**.

**Примечание.** Проведите по экрану пальцем влево для просмотра дополнительных виджетов.

2. Коснитесь и удерживайте виджет, а затем перетащите его на одну из панелей главного экрана.

Сведения о загрузке дополнительных виджетов см. в разделе «Google Play» на стр. 23.

Чтобы настроить виджет, коснитесь его, чтобы открыть, затем коснитесь кнопки .

## Ярлыки

Чтобы добавить ярлык приложения на главный экран, нажмите , коснитесь и удерживайте приложение, затем перетащите его на место на одной из панелей главного экрана.

Чтобы создать папку, содержащую ярлыки, перетащите один ярлык на другой. Для добавления в папку других ярлыков перетаскивайте их на значок папки. Чтобы указать название папки, коснитесь ее и введите название под значком.





- Для перемещения ярлыка или папки коснитесь и удерживайте ее, а затем перетащите на нужное место.
- Чтобы удалить ярлык или папку с главного экрана, коснитесь и удерживайте ее, а затем перетащите его на кнопку **Удалить** в верхней части экрана.

Кроме того, можно помещать ярлыки и папки в список избранного для быстрого доступа к ним с главного экрана. Можно также удалять элементы из этого списка.

## Сигналы

Можно выбрать собственную мелодию для сигнала входящих вызовов и уведомлений, например о новых текстовых сообщениях и эл. почте.

Нажмите  >  **Настройки** > **Звук** > **Рингтон** или **Уведомление по умолчанию**.

- Чтобы включить функцию одновременной работы звукового сигнала и вибросигнала, нажмите  >  **Настройки** > **Звук** > **Вибросигнал и рингтон**.
- Для отключения звукового сигнала и использования только вибросигнала, нажмите  >  **Настройки** > **Звук** > **Режим без звука** > **Вибросигнал**.

- Для полного отключения сигналов нажмите  >  **Настройки > Звук > Режим без звука > Откл. звук.**











**Совет.** Для быстрого изменения настроек звука нажмите и удерживайте кнопку включения, а затем выберите настройки звука.





## Фоновые изображения

Для выбора нового фонового изображения для главного экрана коснитесь и удерживайте свободное место на главном экране, затем выберите фоновое изображение из списка **Галерея**, **Живые обои** или **Фоновые изображения**.



## Назначение звуков действиям

- Чтобы задать звук для касаний экрана набора номера, нажмите  >  **Настройки > Звук > Звук клавиш.**
- Чтобы задать громкость сигналов вызова, уведомлений, воспроизведения мультимедиа и сигналов будильника, нажмите  >  **Настройки > Звук > Громкость.**
- Чтобы включить звук блокировки и разблокировки экрана, нажмите  >  **Настройки > Звук > Звук блокировки экрана.**
- Чтобы задать звук для выбора объектов на экране, нажмите  >  **Настройки > Звук > Звук нажатия на экран.**

## Настройки экрана

| Функция                                                                                                                                                                      | Параметры                                                                                                                                                                                                                                                 |
|------------------------------------------------------------------------------------------------------------------------------------------------------------------------------|-----------------------------------------------------------------------------------------------------------------------------------------------------------------------------------------------------------------------------------------------------------|
| Настройка яркости экрана                                                                                                                                                     | На главном экране нажмите  >  <b>Настройки &gt; Экран &gt; Яркость.</b>             |
| Настройка размера шрифта для пунктов и параметров меню                                                                                                                       | На главном экране нажмите  >  <b>Настройки &gt; Экран &gt; Размер шрифта.</b>       |
| Включение и отключение индикатора состояния<br>(Это индикатор, мигающий в отверстии динамика при получении уведомления, например о новом текстовом сообщении или эл. почте.) | На главном экране нажмите  >  <b>Настройки &gt; Экран &gt; Индикатор состояния.</b> |

## Автоповорот

Чтобы включить или выключить автоповорот содержимого экрана (работает не во всех приложениях), нажмите  >  **Настройки** > **Экран** > **Автоповорот экрана**.

## Блокировка экрана



Можно включить функцию блокировки сенсорного экрана при его переходе в режим сна. Она предназначена для защиты данных в телефоне на случай, если телефон потерян или украден.

Доступно несколько вариантов блокировки. Нажмите  > **Настройки** > **Безопасность** > **Блокировка экрана** и выберите вариант блокировки:

- **Движение пальцем:** перетащите вправо для разблокирования;
- **Фейсконтроль:** посмотрите на телефон для разблокирования;
- **Графический ключ:** нарисуйте специальную фигуру для разблокирования;
- **PIN:** введите PIN-код для разблокирования;
- **Пароль:** введите пароль для разблокирования.

**Примечание.** В некоторых системах рабочей электронной почты может использоваться собственный механизм блокировки, который может отключать способы блокировки, перечисленные выше.

## Настройки даты и времени

Чтобы задать дату, время, часовой пояс и формат даты/времени, нажмите  >  **Настройки** > **Дата и время**.

Чтобы телефон автоматически получал дату и время из сети связи, нажмите **Дата и время сети** или **Автомат. часовой пояс**.



## Язык и региональные настройки

Чтобы выбрать язык меню и регион, нажмите  >  **Настройки** > **Язык и ввод** > **Язык**.

# Социальные сети

## Добавление учетной записи



Браузер можно использовать для посещения веб-сайтов социальных сетей, таких как Facebook™, Twitter™ и Google+™. Если у вас нет учетных записей в этих социальных сетях, их можно создать на соответствующих веб-сайтах сетей. У большинства социальных сетей имеются специальные приложения, которые можно установить на телефон VERTU T1 из Google Play.

Чтобы загрузить приложение социальной сети, на главном экране нажмите  >  **Play Store**.

Чтобы выполнить вход в учетную запись социальной сети, введите свое имя или адрес эл. почты, а также пароль.

Службы социальных сетей являются службами сторонних поставщиков; они не предоставляются компанией Vertu. Проверьте настройки конфиденциальности для учетных записей социальных сетей, чтобы контролировать данные, отправляемые в общий доступ. Ознакомьтесь с соглашениями о предоставлении услуг и правилами защиты конфиденциальных данных в используемых социальных сетях.



## Удаление учетной записи

Чтобы удалить учетную запись в социальной сети, нажмите  >  **Настройки** > **Аккаунты и синхронизация** >  > **Удалить аккаунт**.

Чтобы приложение социальной сети с главного экрана, коснитесь и удерживайте его, а затем перетащите его на кнопку **Удалить** в верхней части экрана.



Для удаление учетной записи перейдите на веб-сайт социальной сети.

## Синхронизация контактов

Если на телефоне VERTU T1 выполнен вход в учетную запись социальной сети, может быть предложено выполнить синхронизацию контактов, изображений и данных статуса с приложением **Контакты**. Этот запрос можно принять или отклонить. Чтобы изменить параметры синхронизации в любой момент, нажмите  >  **Настройки** > **Аккаунты и синхронизация** > Название учетной записи.



# Управление учетными записями

## Настройки синхронизации

Для синхронизации учетных записей на главном экране нажмите  >  **Настройки > Аккаунты и синхронизация > Учетная запись >  > Синхронизировать.**



Для настройки параметров синхронизации данных учетной записи коснитесь учетной записи и установите флажки для данных, которые нужно синхронизировать, например **Синхронизировать календарь, Синхронизировать контакты** или **Синхронизировать Gmail**. Не устанавливайте флажки для данных, которые не нужно синхронизировать.

## Добавление и удаление учетной записи

Чтобы добавить учетные записи, на главном экране нажмите  >  **Настройки > Аккаунты и синхронизация > ДОБАВИТЬ УЧЕТНУЮ ЗАПИСЬ**. Имеются несколько учетных записей по умолчанию, такие как **Рабочая, Эл. почта** и **Google**. Для добавления учетной записи коснитесь ее. Введите имя пользователя и пароль, затем следуйте запросам для настройки учетной записи.

Чтобы удалить учетную запись, коснитесь ее имени и нажмите >  > **Удалить аккаунт**.

## Резервное копирование и восстановление учетных записей

Для резервного копирования или восстановления учетных записей на главном экране нажмите  >  **Настройки > Резерв. копирование и сброс > Автовосстановление**. Убедитесь, что флажок **Автовосстановление**, обеспечивающий восстановление сохраненных настроек и данных приложений при их переустановке, установлен.

**Примечание.** Для обеспечения резервного копирования настроек приложений, паролей Wi-Fi и других параметров на серверы Google необходимо установить флажок **Копирование данных**.

# Браузер

## Сведения о браузере

Для просмотра веб-страниц на телефоне VERTU Ti требуется подключение для передачи данных по сотовой сети или сети Wi-Fi.

**Примечание.** На телефоне будет показан запрос о том, какой браузер нужно использовать по умолчанию. Выберите встроенный браузер или браузер  Google Chrome™.

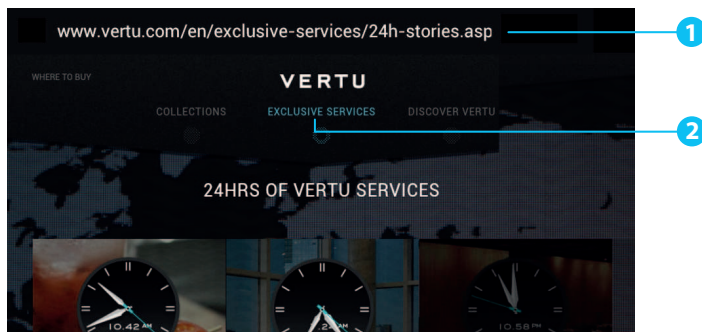



- 1 Коснитесь верхней части экрана, чтобы отобразить строку URL-адреса.  
Для вызова функций браузера, таких как закладки или настройки, нажмите кнопку .
- 2 Для перехода по ссылке коснитесь ее. Для доступа к дополнительным функциям коснитесь и удерживайте объект.



**Совет.** Для увеличения или уменьшения масштаба дважды коснитесь экрана.

## Просмотр веб-страниц

Для просмотра веб-страниц на главном экране нажмите  >  **Браузер**.

Чтобы обновить веб-страницу, нажмите  > **Обновление**.



**Совет.** Узнайте у оператора связи стоимость передачи данных. Чтобы сократить расходы на передачу данных, для доступа в Интернет можно использовать сети Wi-Fi.

Чтобы перейти на веб-страницу, коснитесь адресной строки, введите адрес страницы и коснитесь кнопки **Перейти**.



## Вырезание, копирование и вставка текста

Нажмите и удерживайте текст, чтобы скопировать его. Границы выбранного текста обозначены отметками. Перетащите эти отметки для выбора нужного текста, а затем используйте значки в верхней части экрана, чтобы вырезать, скопировать или вставить выбранный текст.

## Подключение к Интернету

Для доступа в Интернет в телефоне используется сеть сотовой связи или сеть Wi-Fi.

**Примечание.** Узнайте у оператора связи стоимость передачи данных. За доступ к Интернету и загрузку данных через сотовую сеть может взиматься плата.

Для подключения к сети Wi-Fi и более быстрого доступа к Интернету коснитесь строки состояния в верхней части экрана и потяните ее вниз. Коснитесь уведомления **Доступны сети Wi-Fi** для выбора нужной сети. См. раздел «Wi-Fi» на стр. 60.

Чтобы закрыть браузер, нажмите кнопку .

**Примечание.** Если не удастся подключиться к Интернету, обратитесь к оператору связи.

## Добавление закладки

Регулярно посещаемые веб-сайты можно добавить в закладки для быстрого доступа.

Чтобы сохранить веб-сайт в закладки, нажмите  > **Добавить закладку**.



Для просмотра закладок нажмите  > **Закладки**.

## Виджеты потоков

При использовании виджетов потоков (также известных как медиапотоки) нет необходимости открывать любимые веб-сайты, чтобы узнать о новом содержимом. Вместо этого ссылки на новое содержимое отображаются автоматически.

На главном экране нажмите  > **ВИДЖЕТЫ**. Коснитесь и удерживайте виджет, чтобы добавить его на главный экран.



## Защита персональных данных и безопасность

Чтобы изменить параметры защиты персональных данных и безопасности, на главном экране нажмите  >  **Браузер** >  > **Настройки** > **Защита персональных данных и безопасность**.

Чтобы удалить содержимое кэша, нажмите  > **Настройки** > **Защита персональных данных и безопасность** > **Очистить кэш**.

## Загрузки

Чтобы загрузить файл в браузере, коснитесь и удерживайте ссылку или картинку, а затем коснитесь **Сохранить изображение** или **Сохранить ссылку**.

Для просмотра загруженных файлов на главном экране нажмите  >  **Загрузки**. Коснитесь элемента, чтобы открыть его. Установите флажок, чтобы выбрать объект, а затем коснитесь значка корзины , чтобы удалить его.

# Камера

## Сведения о камере

С помощью телефона VERTU Ti можно снимать фото и видео. Снятые фото и видео можно просматривать, редактировать, размещать в Интернете и отправлять на совместимые устройства.





- 1 Передняя или задняя камера
- 2 Последние фото и видео
- 3 Съемка
- 4 Увеличить
- 5 Настройки съемки фото и видео
- 6 Выбор режима камеры, видеокамеры или панорамы

**Примечание.** Расположение значков зависит от положения телефона.

## Съемка и отправка фото



Чтобы сделать снимок, выполните следующие действия.

1. На главном экране нажмите  >  **Камера**.

**Примечание.** Коснитесь экрана для изменения точки фокусировки (на экране отображается зеленый прямоугольник автофокуса).

- Чтобы снять фото, коснитесь кнопки . Снятое фото сохраняется в телефоне. В углу экрана отображается эскизное изображение фотографии.



**Совет.** Чтобы снять панорамное фото, нажмите  > . Медленно перемещайте телефон вдоль объекта съемки. При перемещении телефона камера автоматически делает несколько снимков, а затем объединяет их в одну большую фотографию.

Не перемещайте телефон, пока фото не будет сохранено и показано в виде эскиза. Фото и видео автоматически сохраняются во встроенной памяти телефона.

Чтобы отправить фото, выполните следующие действия:



- На главном экране нажмите  >  **Галерея**.
- Коснитесь нужного фото, нажмите  и выберите способ отправки: с помощью , , , ,  или .



**Совет.** Для отправки фото сразу после съемки коснитесь эскиза. Под ним появятся варианты отправки фото.

## Настройки камеры

Коснитесь значка  в углу экрана видеосъемки, чтобы изменить настройки камеры.

| Функция                                                                                                 | Параметры                                                                                                                                                                                                                                                                                                                                                                                                                                                                                                                                                                                                                                                   |
|---------------------------------------------------------------------------------------------------------|-------------------------------------------------------------------------------------------------------------------------------------------------------------------------------------------------------------------------------------------------------------------------------------------------------------------------------------------------------------------------------------------------------------------------------------------------------------------------------------------------------------------------------------------------------------------------------------------------------------------------------------------------------------|
|  <b>Настройки камеры</b> | <p>Задайте для параметра <b>Геотеги</b> значение <b>ВКЛ.</b>, чтобы при съемке фото или видео автоматически сохранялось местоположение.</p> <p>Камера на передней панели: выберите для параметра <b>Размер фото</b> значение <b>VGA</b> или <b>1,3 Мп</b>.</p> <p>Камера на задней панели: выберите для параметра <b>Размер фото</b> значение <b>VGA</b>, <b>3 Мп</b> или <b>8 Мп</b>.</p> <p>Камера на задней панели: выберите для параметра <b>Качество картинки</b> значение <b>Обычное</b>, <b>Высокое</b> или <b>Очень высокое</b>.</p> <p>Доступны и другие значения, такие как <b>Обнаружение лиц</b> и <b>Подавление эффе́кта красных глаз</b>.</p> |
| <b>SCN Режим съемки</b>                                                                                 | Выберите режим съемки фото: <b>Авто</b> , <b>Действие</b> , <b>Ночь</b> , <b>Занат</b> , <b>Вечеринка</b> и т. п.                                                                                                                                                                                                                                                                                                                                                                                                                                                                                                                                           |
|  <b>Экспозиция</b>    | Задайте значение экспозиции, например <b>0</b> или <b>+1</b> .                                                                                                                                                                                                                                                                                                                                                                                                                                                                                                                                                                                              |
|  <b>Баланс белого</b> | Выберите значение <b>Авто</b> , <b>Лампа накаливания</b> , <b>Дневной свет</b> , <b>Лампа дневного света</b> или <b>Пасмурно</b> .                                                                                                                                                                                                                                                                                                                                                                                                                                                                                                                          |

---



| Функция                                                                                               | Параметры                                                                                      |
|-------------------------------------------------------------------------------------------------------|------------------------------------------------------------------------------------------------|
|  <b>Режим вспышки</b> | Камера на задней панели: выберите для вспышки режим <b>Авто</b> , <b>Вкл.</b> или <b>Выкл.</b> |

---



## Съемка и отправка видео

С помощью телефона можно снимать не только фото, но и видео.

Чтобы снять видео, выполните следующие действия:

1. На главном экране нажмите  >  **Камера**.

**Примечание.** Для переключения из режима фото в режим видео коснитесь значка .

2. Чтобы начать запись, коснитесь значка . Чтобы остановить запись, коснитесь значка . Снятое видео сохраняется в телефоне. В углу экрана отображается эскизное изображение видеоролика.

**Примечание.** При съемке видео нет необходимости прикасаться к экрану для выбора точки фокусировки. Во время съемки видео фокусировка выполняется автоматически по центру рамки.

Чтобы отправить видео, выполните следующие действия.

1. На главном экране нажмите  >  **Галерея**.
2. Коснитесь нужного видео, нажмите  и выберите способ отправки: посредством , ,  или .



**Совет.** Для отправки видео сразу после съемки коснитесь эскиза. Под ним появятся варианты отправки видео.

## Настройки видеосъемки

Коснитесь значка  в углу экрана видоискателя, чтобы изменить настройки съемки фото.

| Функция                                                                                                    | Параметры                                                                                                                                                                                         |
|------------------------------------------------------------------------------------------------------------|---------------------------------------------------------------------------------------------------------------------------------------------------------------------------------------------------|
|  <b>Настройки камеры</b> | Задайте для параметра <b>Геотеги</b> значение <b>ВКЛ.</b> , чтобы при съемке фото или видео автоматически сохранялось местоположение.                                                             |
| <b>Качество видео</b>                                                                                      | Камера на передней панели: задайте значение <b>HD 720p</b> или <b>SD 480p</b> .<br>Камера на задней панели: выберите для параметра значение <b>HD 1080p</b> , <b>HD 720p</b> или <b>SD 480p</b> . |
|  <b>Интервал съемки</b>  | Укажите значение задержки, например <b>5 с</b> (5 секунд).                                                                                                                                        |
|  <b>Баланс белого</b>    | Выберите значение <b>Авто</b> , <b>Лампа накаливания</b> , <b>Дневной свет</b> , <b>Лампа дневного света</b> или <b>Пасмурно</b> .                                                                |

---

| Функция                                                                                               | Параметры                                                                        |
|-------------------------------------------------------------------------------------------------------|----------------------------------------------------------------------------------|
|  <b>Режим вспышки</b> | Камера на задней панели: выберите для вспышки режим <b>Вкл.</b> или <b>Выкл.</b> |

---

## Галерея

### Сведения о приложении «Галерея»



Приложение «Галерея» позволяет просматривать снятые на телефон фото и видео.

Для более удобного управления медиафайлами их можно объединять в альбомы или папки.

### Просмотр и редактирование фото и видео

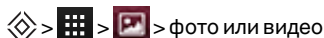

Для просмотра коснитесь нужного фото или видео.



**Совет.** Для быстрого увеличения или уменьшения масштаба дважды коснитесь экрана.

Нажмите и выберите один из вариантов: **Удалить**, **Слайд-шоу**, **Изменить**, **Повернуть влево**, **Повернуть вправо**, **Обрезать**, **Сведения** или **Установить картинку как**.

Функция **Изменить** позволяет изменять такие параметры фото, как **Света**, **Зернистость пленки**, **Ч/Б** и **Подавление эффекта красных глаз**.

**Примечание.** Для видео доступны только варианты **Удалить** и **Сведения**.

### Отправка фото и видео

Чтобы отправить фото или видео, выполните следующие действия.

1. На главном экране нажмите > **Галерея**.
2. Коснитесь нужного фото или видео, нажмите и выберите способ отправки: с помощью или

Фото и видео можно копировать с компьютера на телефон и с телефона на компьютер.

Дополнительные сведения см. в разделе «Передача данных между телефоном и компьютером» на стр. 62.

### Просмотр альбома

Можно просматривать все имеющиеся фото и видео или только содержимое альбома.





Все фото и видео хранятся в разделе **Альбомы**. Коснитесь альбома, затем нажмите  > **Группировать по** и выберите один из вариантов: **Места**, **Время**, **Контакты** или **Теги**, чтобы выбрать тип отображения альбома.

## Создание папки

Можно создать собственные папки для размещения в них фото и видео.

1. Подключите телефон к компьютеру с помощью USB-кабеля.
2. Откройте на компьютере в папке внутренней памяти телефона папку Pictures и создайте в ней нужные папки.
3. Перетащите файлы в папки.

## Установка фонового изображения и присвоение изображений контактам

Фото можно назначить контакту или установить в качестве фонового изображения:

 >  >  > фото

Коснитесь фото, а затем нажмите  > **Установить картинку как** > **Фотография контакта** или **Обои**.

## Создание снимка экрана

Чтобы сделать снимок экрана, нажмите и удерживайте кнопку включения и кнопку уменьшения громкости.

Для просмотра снимка экрана нажмите  >  **Галерея** > **Снимки экрана**.

# Офисные приложения

## Часы



Коснитесь **Установить будильник** и установите флажок рядом с будильником, чтобы установить его. Когда звучит сигнал будильника, коснитесь кнопки **Заккрыть**, чтобы выключить сигнал, или кнопки **Отложить**, чтобы сигнал повторился через десять минут.

Для добавления будильника коснитесь **+** и укажите настройки будильника.

Чтобы изменить звук сигнала будильника, задержку сигнала и другие настройки, нажмите  > **Настройки**.

## Калькулятор



В калькуляторе имеется два представления (панели): основное и расширенное. Для смены представления нажмите  > **Дополнительная панель** или **Основная панель**.



**Совет.** Для переключения между представлениями проведите пальцем влево или вправо.

Чтобы очистить журнал, нажмите  > **Очистить историю**.

## Календарь





Приложение Календарь позволяет просматривать события, запланированные в календаре учетной записи Google™.

Для календаря доступны различные типы просмотра: для смены представления коснитесь даты, а затем нажмите **День**, **Неделя**, **Месяц** или **Ежедневник**. Для просмотра подробных сведений коснитесь события.





**Совет.** Чтобы добавить виджет календаря на главный экран, нажмите  > **ВИДЖЕТЫ**, коснитесь и удерживайте виджет **Календарь**, затем перетащите его на главный экран.

Чтобы добавить событие, нажмите  > **Создать событие**. Введите данные события и коснитесь **ГОТОВО**.

Чтобы удалить событие, коснитесь его, чтобы открыть, затем коснитесь значка корзины .

Для просмотра нескольких календарей нажмите  > **Календари для показа**. Установите флажки для нужных календарей и нажмите **Календари для синхронизации** > **ОК**.

Для синхронизации событий календаря нажмите  > **Календари для показа**. Установите флажок для календаря и нажмите **Календари для синхронизации** > **ОК**.

Для смены сигнала напоминания календаря нажмите  > **Настройки** > **Общие настройки** > **Выбрать рингтон**.

**Примечание.** Для каждого доступного календаря должна быть добавлена соответствующая учетная запись.

## Возможности связи

 **Важно.** В некоторых странах могут существовать ограничения на использование беспроводных сетей и Bluetooth. Для получения дополнительной информации обратитесь в местные органы власти.

### Wi-Fi

 >  >  > Wi-Fi



Функция Wi-Fi обеспечивает подключение к беспроводным сетям Wi-Fi для высокоскоростного доступа в Интернет, просмотра веб-страниц, потокового воспроизведения музыки и видео.

Чтобы включить Wi-Fi, коснитесь значка **ВЫКЛ.** и перетащите его вправо.

Чтобы выключить Wi-Fi, коснитесь значка **ВКЛ.** и перетащите его влево.

### Подключение к сети Wi-Fi

Чтобы подключиться к сети Wi-Fi, выполните следующие действия.

1. Нажмите  >  **Настройки > Wi-Fi.**
2. Коснитесь значка **ВЫКЛ.** и перетащите его вправо для включения, затем нажмите кнопку **СКАНИРОВАТЬ.**

Если функция Wi-Fi уже включена и имеются доступные сети Wi-Fi, в строке состояния отображается индикатор Wi-Fi: . Потяните строку состояния вниз и коснитесь пункта **Сети Wi-Fi** для подключения к сети.

3. Коснитесь названия сети в списке, затем коснитесь кнопки **Подключиться.** Может потребоваться ввести значения **Имя сети (SSID), Безопасность и Пароль.** Эти данные можно получить у администратора сети.

Когда телефон подключен к сети, в строке состояния отображается индикатор Wi-Fi .

 **Совет.** При использовании домашней сети Wi-Fi данные о защите сети обычно можно посмотреть в настройках маршрутизатора Wi-Fi.

**Примечание.** Настоятельно рекомендуется использовать подключение к сетям Wi-Fi, так как это позволяет сократить расходы на передачу данных по сотовой сети.

### Bluetooth

 >  >  > Bluetooth

Через канал связи Bluetooth можно установить беспроводное соединение с совместимым устройством, например, с другим мобильным телефоном, компьютером, гарнитурой или автомобильным комплектом. Это соединение можно использовать для передачи с телефона



объектов, отправки файлов с совместимого компьютера или печати файлов на совместимом принтере.

Чтобы включить Bluetooth, коснитесь значка **ВЫКЛ.** и перетащите его вправо.

Чтобы выключить Bluetooth, коснитесь значка **ВКЛ.** и перетащите его влево.

## Подключение к устройству Bluetooth

Чтобы подключиться к новому устройству Bluetooth, его необходимо связать с телефоном (создать пару).

1. Убедитесь, что устройство Bluetooth, с которым создается пара, находится в режиме обнаружения. Дополнительные сведения см. в документации устройства.
2. Нажмите  >  **Настройки > Bluetooth.**
3. Коснитесь значка **ВЫКЛ.** и перетащите его вправо, чтобы включить Bluetooth и выполнить поиск. Если протокол Bluetooth уже включен, коснитесь **ПОИСК УСТРОЙСТВ.**
4. Коснитесь названия устройства для подключения. Для подключения может потребоваться нажать кнопку **ОК** или ввести код доступа устройства. Дополнительные сведения см. в документации устройства.

Когда телефон подключен, в строке состояния отображается индикатор Bluetooth .





**Совет.** Выключайте протокол Bluetooth, когда он не используется, чтобы сократить расход заряда аккумулятора.



**Предупреждение.** Соблюдайте все местные законы. Находясь за рулем транспортного средства, не держите в руках посторонние предметы. На дороге вашей главной задачей является безопасность дорожного движения.



## Изменение названия устройства

Название устройства можно изменить.

1. Нажмите  >  **Настройки > Bluetooth.**
2. Нажмите  > **Переименовать телефон.**
3. Введите новое название и коснитесь кнопки **Переименовать.**

## Режим видимости

Чтобы сделать телефон «видимым» для других устройств, выполните следующие действия.

1. Нажмите  >  **Настройки > Bluetooth.**
2. Коснитесь названия своего устройства, чтобы сделать его «видимым» на 2 минуты.

Чтобы изменить длительность этого интервала, нажмите  > **Тайм-аут видимости.**

## Мое местоположение

 >  >  > Мое местоположение

Чтобы разрешить приложениям использовать данные сотовой сети и сетей Wi-Fi для определения местоположения, выберите **Службы определения местоположения Google**.

Чтобы разрешить приложениям использовать GPS для определения местоположения, выберите **По спутникам GPS**.

**Примечание.** Включение GPS дает возможность использовать службы, учитывающие местоположение, такие как Google Maps™ и Google Maps™ with Navigation (Beta).

## Настройка синхронизации телефона с компьютером

**Примечание.** При первом подключении телефона на компьютере может быть показано сообщение об установке драйверов. Выполните установку драйверов.

1. Подключите кабель microUSB к разъему microUSB телефона и к разъему USB компьютера.
2. Убедитесь, что на главном экране в строке состояния отображается значок .
3. Потяните строку состояния вниз и коснитесь команды **Подключено как медиаустройство**. Убедитесь, что флажок **Камера (PTP)** или **Медиа-устройство (MTP)** установлен.
4. Следуйте инструкциям на экране компьютера для синхронизации медиафайлов.

После завершения синхронизации отключите USB-кабель.

**Примечание.** Всегда используйте кабель microUSB Vertu, входящий в комплект поставки телефона.

## Передача данных между телефоном и компьютером

**Примечание.** При первом подключении телефона на компьютере может быть показано сообщение об установке драйверов. Выполните установку драйверов.

1. Подключите кабель microUSB к разъему microUSB телефона и к разъему USB компьютера.
2. Убедитесь, что на главном экране в строке состояния отображается значок .
3. Потяните строку состояния вниз и коснитесь команды **Подключено как медиаустройство**. Убедитесь, что флажок **Медиа-устройство (MTP)** установлен.
4. На компьютере откройте папку съемного диска со значком телефона, а в ней — папку Internal Storage.

- Используйте перетаскивание файлов между папками компьютера и подпапками папки телефона Internal Storage, такими как Music, Pictures и Movies.
- После завершения передачи файлов отключите USB-кабель.





## Режим модема и портативн. точка доступа

Телефон можно подключить к компьютеру в режиме модема посредством USB-кабеля, Wi-Fi или Bluetooth-подключения, чтобы компьютер мог использовать подключение телефона к Интернету.

Для просмотра сведений о режимах модема нажмите  **Настройки** > **Ещё...** > **Режим модема и портативн. точка доступа** > **Справка**.

## NFC

Стандарт NFC (Near Field Communication) позволяет обмениваться данными (такими как контакты, фотографии и веб-страницы), просто поднеся телефон к другому устройству NFC (обычно устройства прикладывают друг к другу задними панелями).

На главном экране нажмите  >  **Настройки** > **Ещё...** > **NFC** и убедитесь, что флажок установлен. Нажмите  >  **Настройки** > **Ещё...** > **Android Beam**, коснитесь кнопки **ВЫКЛ.** и перетащите ее вправо.

Чтобы передать данные, выполните следующие действия.

- Откройте экран, содержащий данные, которые нужно передать (например, фотографию).
- Поднесите телефон к другому устройству (задними панелями друг к другу).
- При появлении сообщения **Нажмите, чтобы передать данные** коснитесь экрана телефона.

Сведения о других приложениях, использующих стандарт NFC, см. в разделе «Рекомендованные приложения» на стр. 23.

## Безопасные платежи

Защита функции NFC в телефоне VERTU Ti обеспечена с помощью средств SIM-карты. Это означает, что при наличии соответствующей SIM-карты телефон можно использовать для безопасной безналичной оплаты.



Дополнительные сведения о защищенных SIM-картах можно получить у оператора связи, компании, выдающей кредитные карты, или в банке.

**Примечание.** Функция Android Beam™ совместима не со всеми устройствами. Дополнительные сведения можно получить в службе обслуживания клиентов Vertu.

# Управление телефоном

## Системное обновление



При получении уведомления о системном обновлении по беспроводной сети можно загрузить и установить обновление или просто закрыть это уведомление.

Чтобы проверить наличие обновлений, нажмите  >  **Настройки** > **О телефоне** > **Обновления системы**.

## Очистка памяти телефона

Фотографии, видео и другие файлы автоматически сохраняются во встроенной памяти телефон.

**Примечание.** Общий объем встроенной памяти делится между системой, приложениями и пользовательскими файлами.

Для просмотра объема встроенной памяти, доступной в телефоне, на главном экране нажмите  >  **Настройки** > **Память**.

Чтобы освободить дополнительное пространство в памяти, удалите ненужные файлы. Коснитесь типа хранимых данных, например **Изображения и видео**, коснитесь и удерживайте папку или файл, затем коснитесь  > **Удалить**.



**Совет.** Использование памяти телефона и облачного хранилища можно контролировать с помощью приложения Vertu Certainty. Дополнительные сведения см. в разделе «Об услугах Vertu» на стр. 26.

## Оптимальное использование передачи данных

Имеется возможность контролировать объем загруженных и переданных телефоном данных, а также задавать месячные лимиты для передачи данных.

**Примечание.** Сведения об использованном объеме данных отображаются, чтобы помочь управлять использованием передачи данных. Способ подсчета объема данных, используемый оператором связи, может отличаться от используемого в телефоне. Узнайте стоимость передачи данных у оператора связи.

 >  >  > **Передача данных**



Чтобы задать предупреждение об использованном объеме передачи данных, перетащите оранжевую линию (за отметку справа) вверх или вниз. При достижении заданного объема данных будет показано уведомление.

Чтобы задать лимит использованного объема данных, коснитесь кнопки **Установить лимит** и перетащите красную линию (за отметку справа) вверх или вниз. При достижении заданного





объема данных будет показано уведомление, а передача данных в сотовой сети будет автоматически отключена.



## Настройки передачи данных в роуминге



Чтобы изменить настройки передачи данных в роуминге, на главном экране нажмите  >  **Настройки** > **Ещё...** > **Мобильная сеть** > **Интернет-роуминг**.

**Примечание.** Использование передачи данных в роуминге может привести к существенным расходам. Узнайте у оператора связи стоимость передачи данных в роуминге.



## Создание резервной копии и восстановление данных телефона



Чтобы создать на серверах Google резервную копию данных приложений, паролей к сетям Wi-Fi и других настроек, нажмите  >  **Настройки** > **Резерв. копирование и сброс** > **Копирование данных**.

Службу Google Drive™ можно использовать для резервного копирования музыки, фото, видео и документов: нажмите  > **Google Drive** >  > **Отправить**.



Для резервного копирования контактов, данных календаря и эл. почты используйте свою учетную запись Gmail™. Чтобы настроить параметры синхронизации Google, нажмите  >  **Настройки** > **Аккаунты и синхронизация** > и выберите учетную запись Google.

Для резервного копирования сообщений используйте приложение, рекомендованное Vertu. Дополнительные сведения см. в разделе «Рекомендованные приложения» на стр. 23.

Для резервного копирования данных учетной записи Google нажмите  >  **Настройки** > **Резерв. копирование и сброс** > **Резервный аккаунт**.



Чтобы автоматически восстанавливать настройки и данные приложений при их переустановке нажмите  >  **Настройки** > **Резерв. копирование и сброс** > **Автовосстановление**.

## Настройка автоматической блокировки телефона

Чтобы включить автоматическую блокировку телефона, нажмите  >  **Настройки** > **Безопасность** > **Блокировка экрана** > **Тип блокировки** > **Автоблокировка**. Затем выберите длительность интервала после перехода в режим сна, после которого телефон будет блокироваться.

**Примечание.** Эта функция не применяется для функции разблокировки **Движение пальцем**.

## Изменение PIN-кода

Чтобы задать PIN-код, на главном экране нажмите  > 

**Настройки > Безопасность > Блокировка экрана > PIN.** Введите цифры PIN-кода и подтвердите код, введя его повторно.

Для разблокировки телефона будет предложено ввести PIN-код.

## Коды доступа



### PIN-код (4–8 цифр)

PIN-код предназначен для защиты SIM-карты от неавторизованного доступа; он также требуется для доступа к некоторым функциям. В телефоне можно включить запрос PIN-кода при каждом включении. Если три раза подряд неправильно ввести этот код, потребуется разблокировка с помощью PUK-кода. Сведения об изменении PIN-кода см. в разделе «Изменение PIN-кода» на стр. 66.

### PUK-код или PUK2-код (8 цифр)

PUK-код и PUK2-код необходимы для разблокирования PIN-кода и PIN2-кода. PUK-код и PUK2-код можно получить у оператора связи.



### Номер IMEI (15 цифр)

Номер IMEI служит для идентификации допустимых телефонов в сети сотовой связи. Этот номер также может использоваться для блокировки украденного телефона. Может потребоваться сообщить этот номер службе обслуживания клиентов Vertu. Для просмотра номера IMEI на главном экране нажмите  >  **Настройки > О телефоне > Общая информация > IMEI.**

### Код блокировки (код защиты, не менее 4 цифр)

Код блокировки предназначен для защиты телефона от неавторизованного использования. В телефоне можно включить запрос заданного вами кода блокировки. Никому не сообщайте код и храните его в надежном месте отдельно от телефона. Если телефон заблокирован, а код забыт, необходимо обратиться в сервисный центр. Это может повлечь дополнительные расходы и привести к удалению всех личных данных, хранящихся в телефоне.

## Полный сброс

Полный сброс возвращает телефон к изначальным заводским настройкам и удаляет все данные с телефона. Чтобы выполнить полный сброс, на главном экране нажмите  > 



**Настройки > Резерв. копирование и сброс > Сброс настроек.**





**Предупреждение.** Перед выполнением полного сброса рекомендуется создать резервную копию данных.

# Советы и рекомендации









## Общие рекомендации

- Для просмотра списка недавно использованных приложений нажмите и удерживайте кнопку .
- Для просмотра списка последних набранных номеров нажмите  **Кнопки** > .
- Индикатор состояния сообщает об изменениях состояния телефона.

| Цвет индикатора    | Состояние телефона                                                                                                                                          |
|--------------------|-------------------------------------------------------------------------------------------------------------------------------------------------------------|
| Постоянный зеленый | Батарея полностью заряжена                                                                                                                                  |
| Мигающий зеленый   | Зарядка аккумулятора                                                                                                                                        |
| Постоянный красный | Низкий уровень заряда, выполняется зарядка                                                                                                                  |
| Мигающий красный   | Низкий уровень заряда, зарядка не выполняется. Например, если телефон подключен к компьютеру, но сила тока в разъеме недостаточна для зарядки аккумулятора. |
| Мигающий синий     | Получен вызов, текстовое сообщение или эл. почта                                                                                                            |

- Чтобы изменить список избранного (в нижней части главного экрана), коснитесь и удерживайте ярлык, а затем перетащите его в список или за его пределы.
- Чтобы перевести телефон в режим сна, нажмите кнопку включения. Чтобы вывести телефон из режима сна, нажмите кнопку включения или кнопку главного экрана .
- Чтобы включить автоматический перевод экрана в режим сна после определенного периода неиспользования, нажмите  >  **Настройки** > **Экран** > **Спящий режим**.
- Чтобы быстро включить или выключить режим полета, нажмите и удерживайте кнопку питания > **Режим полета**.
- Чтобы выделить текст, коснитесь и удерживайте его. Границы выбранного текста обозначены отметками. Перетащите эти отметки для выбора нужного текста, а затем используйте значки, чтобы вырезать, скопировать или вставить выбранный текст. При горизонтальной ориентации коснитесь **Изменить** для просмотра доступных вариантов.
- Для быстрого доступа к настройкам телефона с главного экрана нажмите  > **Параметры системы**.

## Увеличение времени работы от аккумулятора

- Чтобы уменьшить яркость экрана, нажмите  >  **Настройки** > **Экран** > **Яркость**.
- Чтобы отключить фоновую передачу данных, нажмите  >  **Настройки** > **Передача данных** > **Моб. трафик** > **Выкл** и перетащите выключатель передачи данных по сотовой сети влево.
- Чтобы выключить Bluetooth™, нажмите  >  **Настройки** и перетащите выключатель Bluetooth влево.
- Чтобы отключить Wi-Fi, нажмите  >  **Настройки** и перетащите выключатель Wi-Fi влево.  
**Примечание.** Выключение Wi-Fi может привести к увеличению расходов на оплату передачи данных.
- Чтобы уменьшить частоту проверки наличия новых сообщений эл. почты телефоном, проверьте параметр частоты проверки в настройках эл. почты.

# Ответы на вопросы

## Вопросы



|                                                                                      |    |
|--------------------------------------------------------------------------------------|----|
| Обязательно ли иметь учетную запись Google™ для использования телефона?              | 69 |
| Как увеличить время работы телефона от аккумулятора?                                 | 69 |
| Как уменьшить расходы на передачу данных, особенно при нахождении в другой стране?   | 70 |
| Как перенести музыку с компьютера на телефон?                                        | 70 |
| Как настроить учетную запись эл. почты на телефоне?                                  | 71 |
| Как перенести контакты на телефон?                                                   | 71 |
| Как перенести фото с телефона на компьютер?                                          | 72 |
| Как установить файл музыки в качестве мелодии вызова?                                | 73 |
| Как изменить размер шрифта текста на экране телефона?                                | 73 |
| Как убедиться, что в телефоне установлена последняя версия программного обеспечения? | 73 |
| Почему отсутствует подключение к сети?                                               | 73 |
| Почему емкость встроенной памяти меньше заявленной?                                  | 74 |
| Как защитить свой телефон от неавторизованного использования?                        | 74 |
| Как узнать номер IMEI телефона?                                                      | 74 |
| Почему телефон нагревается?                                                          | 74 |
| Как узнать, какой объем памяти доступен в телефоне?                                  | 75 |
| Как установить фото в качестве фонового изображения?                                 | 75 |







## Обязательно ли иметь учетную запись Google™ для использования телефона?

Без учетной записи Google можно использовать основные функции телефона, такие как вызовы и обмен текстовыми сообщениями, однако настоятельно рекомендуется использовать учетную запись Google, поскольку она обеспечивает доступ к Google Play и другим приложениям Google.



## Как увеличить время работы телефона от аккумулятора?



Имеется несколько способов увеличить время работы телефона VERTU Ti от аккумулятора:

- Отключите фоновую передачу данных, нажав  >  **Настройки > Передача данных > Выкл.**

- Отключите Bluetooth™, нажав  >  **Настройки**, а затем перетащив выключатель Bluetooth влево.
- Отключите Wi-Fi, нажав  >  **Настройки**, а затем перетащив выключатель Wi-Fi влево.
- Уменьшите частоту проверки наличия новых сообщений электронной почты телефоном. В приложении для работы с электронной почтой нажмите  > **Настройки** > **Частота проверки почты** > период времени.
- Уменьшите яркость экрана, нажав  >  **Настройки** > **Экран** > **Яркость**.

## Как уменьшить расходы на передачу данных, особенно при нахождении в другой стране?



Можно отключить передачу данных, нажав  >  **Настройки** > **Передача данных** > **ВКЛ.** рядом с **Моб. трафик** и перетащив выключатель влево к значению **ВЫКЛ.**. При появлении запроса нажмите кнопку **ОК**.

Кроме того, можно ограничить объем передаваемых данных. Нажмите  >  >  > **Передача данных**.

Чтобы задать предупреждение об использованном объеме данных, перетащите оранжевую линию (за отметку справа) вверх или вниз. При достижении заданного объема данных будет показано уведомление.

Чтобы задать лимит использованного объема данных, коснитесь кнопки **Установить лимит** и перетащите красную линию (за отметку справа) вверх или вниз. При достижении заданного объема данных будет показано уведомление, а передача данных в сотовой сети будет автоматически отключена.

**Примечание.** Сведения об использованном объеме данных отображаются, чтобы помочь управлять использованием передачи данных. Способ подсчета объема данных, используемый оператором связи, может отличаться от используемого в телефоне. Узнайте стоимость передачи данных у оператора связи.

Передачу данных в роуминге можно отключить. Нажмите  >  >  > **Ещё...** > **Мобильная сеть** > **Интернет-роуминг**.

## Как перенести музыку с компьютера на телефон?

При первом подключении телефона к компьютеру компьютеру может быть показано сообщение об установке драйверов. Необходимо установить эти драйверы на компьютере.

1. Подключите кабель microUSB к разъему microUSB телефона и к разъему USB компьютера.

2. Убедитесь, что на главном экране в строке состояния отображается значок .
3. Потяните строку состояния вниз и коснитесь команды **Подключено как медиаустройство**. Убедитесь, что флажок **Медиа-устройство (MTP)** установлен.
4. На компьютере откройте папку съемного диска со значком телефона, а в ней — папку Internal Storage.
5. Перетаскивайте файлы из папки на компьютере в папку Music.
6. После завершения передачи файлов отключите USB-кабель.



**Совет.** При перетаскивании папок, содержащих музыку, например папки исполнителя, содержащей несколько альбомов, эта структура сохранится на телефоне.

### Как настроить учетную запись эл. почты на телефоне?

На телефоне VERTU Ti можно настроить различные учетные записи эл. почты: рабочей почты, почты Gmail или личной почты.

Чтобы настроить эти учетные записи, нажмите  > **Настройки** > **Аккаунты и синхронизация** > **ДОБАВИТЬ УЧЕТНУЮ ЗАПИСЬ**. Выберите вариант **Рабочая** для рабочей эл. почты на сервере Microsoft™ Exchange, вариант **Google** для учетных записей Gmail или вариант **Эл. почта** для личной эл. почты.

### Как перенести контакты на телефон?

Чтобы перенести контакты на телефон VERTU Ti с учетной записью Gmail™, необходимо сначала экспортировать контакты с прежнего телефона в текстовый файл с разделителями-запятыми (.csv). После импорта этого файла в учетную запись Gmail данные будут автоматически синхронизированы с телефоном VERTU Ti (если на нем настроена учетная запись Gmail).

1. На прежнем телефоне экспортируйте контакты в файл в формате .csv. Сведения о том, как это сделать, см. в документации к прежнему телефону.
2. Выполните вход в учетную запись Gmail на компьютере и выберите «Контакты» > «Импортировать контакты».
3. Нажмите кнопку «Обзор» и выберите созданный ранее файл .csv.
4. Нажмите кнопку «Импортировать контакты».



**Важно.** Синхронизация контактов с учетной записью Gmail означает, что для контактов всегда будет иметься резервная копия.

Чтобы перенести контакты с телефона Vertu Constellation T на телефон VERTU Ti, выполните следующие действия.

1. Откройте список контактов на телефоне Constellation T.
2. Выберите «Варианты» и отметьте контакты, которые нужно перенести.



3. Выберите «Отправить как карточку контакта» > «По эл. почте» и укажите свой адрес Gmail.
4. Откройте почту Gmail на телефоне VERTU Ti или на компьютере.
5. Откройте сообщение эл. почты и выберите «СОХРАНИТЬ» (на телефоне VERTU Ti) или «Импортировать в контакты» (на компьютере) для каждого контакта, который необходимо перенести. Контакты будут автоматически синхронизированы с контактами на телефоне VERTU Ti.
6. На компьютере можно изменить отдельные контакты и объединить дубликаты.

Чтобы перенести контакты с телефона Vertu Signature на телефон VERTU Ti, выполните следующие действия.

1. Установите и настройте приложение Vertu PC Suite на компьютере. Приложение Vertu PC Suite можно загрузить по адресу <http://www.vertu.com/en/help-and-support/user-guides-and-downloads/software-for-mac-and-pc.aspx?td=rm-266v>
2. С помощью USB-кабеля подключите телефон Vertu Signature к компьютеру и убедитесь, что приложение Vertu PC Suite установлено.
3. В приложении Vertu PC Suite настройте параметры синхронизации. Выберите MS Outlook в качестве места назначения синхронизации, а затем выберите вариант отправки данных телефона в MS Outlook. Выберите данные, которые нужно синхронизировать (контакты, календари и заметки).
4. Запустите процесс синхронизации.
5. После того как данные контактов загружены в MS Outlook, их можно экспортировать в файл .csv.
6. Выполните вход в учетную запись Gmail на компьютере и выберите «Контакты» > «Импортировать контакты».
7. Нажмите кнопку «Обзор» и выберите созданный ранее файл .csv.
8. Нажмите кнопку «Импортировать контакты».
9. После импорта этого файла в учетную запись Gmail данные будут автоматически синхронизированы с телефоном VERTU Ti (если на нем настроена учетная запись Gmail).

## Как перенести фото с телефона на компьютер?

Фотографии можно по беспроводной сети отправить в облачное хранилище Google Drive, чтобы затем открыть их с компьютера Windows или Mac.

В приложении  **Галерея** коснитесь фото, которое нужно отправить, выберите , а затем — .

 **Совет.** Можно отметить несколько фото, чтобы отправить их одновременно. В альбоме коснитесь и удерживайте первое фото до появления вокруг него синего прямоугольника, а затем касайтесь других фото, чтобы выбрать их.



После отправки фото в Google Drive загрузите их на компьютер. Для этого выполните вход в учетную запись Google в браузере и откройте вкладку Drive. Можно также загрузить приложение Google Drive для компьютера.



Кроме того, можно скопировать фото, подключив телефон к компьютеру кабелем.

1. Подключите кабель microUSB к разъему microUSB телефона и к разъему USB компьютера. При первом подключении телефона на компьютере может быть показано сообщение об установке драйверов.
2. На главном экране потяните строку состояния вниз и коснитесь команды **Подключено как медиаустройство**. Убедитесь, что флажок **Медиа-устройство (MTP)** установлен.
3. Перетащите файлы между папкой Pictures и папкой на компьютере.

После завершения передачи файлов отключите USB-кабель.

### Как установить файл музыки в качестве мелодии вызова?

Необходимо скопировать нужный файл с компьютера в папку Ringtones на телефоне VERTU Ti.

1. Подключите кабель microUSB к разъему microUSB телефона и к разъему USB компьютера.
2. Убедитесь, что на главном экране в строке состояния отображается значок .
3. Потяните строку состояния вниз и коснитесь команды **Подключено как медиаустройство**. Убедитесь, что флажок **Медиа-устройство (MTP)** установлен.
4. На компьютере откройте папку съемного диска со значком телефона, а в ней — папку Internal Storage.
5. Перетащите файл музыки из папки на компьютере в папку Ringtones.
6. После завершения передачи файлов отключите USB-кабель.
7. Нажмите  >  **Настройки** > **Звук** > **Рингтон** > файл музыки > **ОК**.

### Как изменить размер шрифта текста на экране телефона?

Для изменения размера шрифта нажмите  > **Настройки** > **Экран** > **Размер шрифта**.

### Как убедиться, что в телефоне установлена последняя версия программного обеспечения?

Чтобы убедиться, что в телефоне VERTU Ti установлена последняя версия программного обеспечения, нажмите  > **Настройки** > **О телефоне** > **Обновления системы**.

### Почему отсутствует подключение к сети?

При отсутствии подключения к сети проверьте индикатор уровня сигнала сети в правом верхнем углу экрана. Возможно, телефон находится в зоне слабого сигнала сети. Если эта проблема

существует постоянно, обратитесь к оператору связи.



Когда телефон находится в зоне сильного сигнала, в строке состояния отображается индикатор максимального уровня сигнала сети .

При отсутствии подключения к Wi-Fi проверьте уровень сигнала по индикатору уровня сигнала Wi-Fi в верхней части экрана. Возможно, телефон находится за пределами радиуса действия сети Wi-Fi. Для поиска сетей Wi-Fi нажмите  > **Настройки** > **Wi-Fi**. Коснитесь значка **ВЫКЛ.** и перетащите его вправо для включения, затем нажмите кнопку **СКАНИРОВАТЬ**. Коснитесь названия сети в списке, затем коснитесь кнопки **Подключиться**. Может потребоваться ввести значения **Имя сети (SSID)**, **Безопасность** и **Пароль**. Эти данные можно получить у администратора сети.

Когда телефон подключен к сети, в строке состояния отображается индикатор Wi-Fi .

 **Совет.** При использовании домашней сети Wi-Fi данные о защите сети обычно можно посмотреть в настройках маршрутизатора Wi-Fi.

### Почему емкость встроенной памяти меньше заявленной?



Это может быть связано с пространством, занятым системными файлами телефона, или количеством загруженных приложений. Для просмотра распределения памяти в графическом виде нажмите  >  **Настройки** > **Память**.

### Как защитить свой телефон от неавторизованного использования?

Для защиты телефона VERTU Ti можно использовать ряд функций блокировки. Для выбора типа блокировки нажмите  > **Настройки** > **Безопасность** > **Блокировка экрана** и выберите один из вариантов: **Движение пальцем**, **Фейсконтроль**, **Графический ключ**, **PIN** или **Пароль**.

При использовании рабочей электронной почты в ней может использоваться собственный механизм блокировки.



### Как узнать номер IMEI телефона?

Номер IMEI служит для идентификации допустимых телефонов в сети сотовой связи. Этот номер также может использоваться для блокировки украденного телефона. Может потребоваться сообщить этот номер службе обслуживания клиентов Vertu. Для просмотра номера IMEI на главном экране нажмите  >  **Настройки** > **О телефоне** > **Общая информация** > **IMEI**.

### Почему телефон нагревается?

Телефон VERTU Ti в некоторых случаях может нагреваться после продолжительного использования, зарядки или воздействия высокой температуры. В таких случаях необходимо выключить телефон на несколько минут, нажав и удерживая кнопку включения, а затем выбрав **Выключение питания**.

### Как узнать, какой объем памяти доступен в телефоне?

Для просмотра доступного объема памяти нажмите  >  **Настройки** > **Память**. Доступный объем памяти указан в разделе внутренней памяти для хранения данных телефона.

Кроме того, состояние встроенной памяти телефона и облачного хранилища отображается в приложении Vertu Certainty.

### Как установить фото в качестве фонового изображения?

Чтобы установить снятое на телефон фото в качестве фонового изображения, коснитесь и удерживайте свободный фрагмент на панели главного экрана, затем коснитесь кнопки **Галерея** и выберите фото. Выбранное фото может потребоваться обрезать.

## Аксессуары

### Зарядное устройство

Зарядное устройство, входящее в комплект поставки телефона VERTU Ti, соответствует стандартам электропитания, используемым в вашем регионе. В любом случае перед включением зарядного устройства в розетку следует убедиться, что характеристики розетки переменного тока подходят для зарядного устройства.

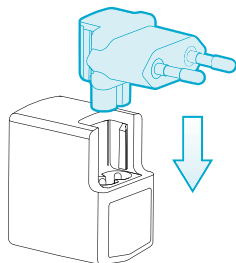

Аккумулятор телефона VERTU Ti необходимо регулярно заряжать. Аккумулятор можно заряжать, не дожидаясь его полного разряда.

Сведения о зарядке телефона см. в разделе «Зарядка аккумулятора телефона» на стр. 14.

### Другие варианты зарядки аккумулятора

Аккумулятор телефона также можно заряжать с помощью следующих устройств:

- совместимого компьютера (при этом также обеспечивается передача данных);
- устройства Vertu Portable Power (см. раздел «Vertu Portable Power» на стр. 78);
- автомобильного зарядного устройства (см. раздел «Автомобильное зарядное устройство» на стр. 77).

### Кабель передачи данных

USB-кабель передачи данных предназначен для передачи данных между телефоном VERTU Ti и совместимым компьютером.

**Примечание.** В комплект поставки телефона VERTU Ti входят три кабеля microUSB; два кабеля microUSB длиной 1200 мм (CA-209DV) и один кабель microUSB длиной 250 мм (CA-210DV).

1. Подключите USB-кабель передачи данных к разъему microUSB на телефоне VERTU Ti. Убедитесь, что кабель вставлен в разъем правильно (значком USB вверх).

2. Подключите кабель к USB-разъему компьютера. Аккумулятор телефона начнет заряжаться. Кроме того, станут доступны варианты подключения USB. Потяните строку состояния и уведомлений вниз для выбора одного из следующих вариантов:

**Медиа-устройство (MTP)** — для передачи мультимедийных файлов между телефоном и компьютером;

**Камера (PTP)**— для передачи фотографий и файлов других типов, не поддерживаемых режимом **Медиа-устройство (MTP)**, между телефоном и компьютером.

## Автомобильное зарядное устройство

Автомобильное зарядное устройство служит для быстрой и безопасной зарядки аккумулятора телефона VERTU Ti от стандартного прикуривателя в автомобиле с напряжением в бортовой сети 12 или 24 В пост. тока.

1. Подключите USB-кабель передачи данных к разъему microUSB на телефоне VERTU Ti. Убедитесь, что кабель вставлен в разъем правильно (значком USB вверх).

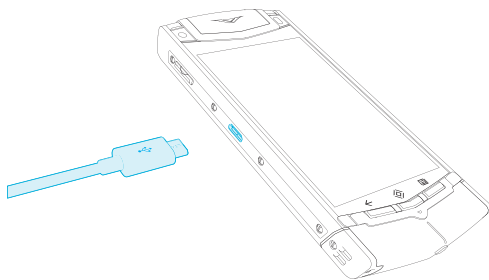

2. Подключите другой конец кабеля microUSB к автомобильному зарядному устройству. Затем вставьте автомобильное зарядное устройство в гнездо прикуривателя.

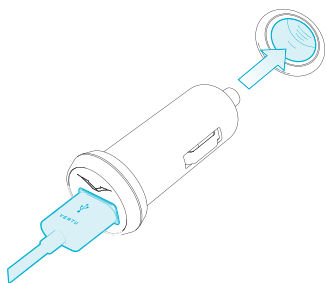

Загорится зеленый индикатор, показывающий, что зарядное устройство подключено к источнику питания. Если телефон VERTU Ti включен, на экране появится сообщение с

подтверждением. Некоторые прикуриватели находятся под напряжением, только когда в автомобиле включено зажигание.

3. Когда аккумулятор полностью заряжен, индикатор зарядки перестает мигать. Отключите кабель microUSB от телефона VERTU Ti и автомобильного зарядного устройства, а затем извлеките зарядное устройство из гнезда прикуривателя.

Используйте только автомобильное зарядное устройство, специально предназначенное для телефона VERTU Ti.

Не используйте поврежденное автомобильное зарядное устройство.

Время, необходимое для зарядки аккумулятора, зависит от текущего уровня заряда. Во время процесса зарядки телефоном VERTU Ti можно пользоваться как обычно, но при этом время зарядки увеличивается.

## Vertu Portable Power

Портативный источник питания Vertu Portable Power позволяет одновременно заряжать аккумуляторы двух устройств при отсутствии доступа к внешнему источнику питания.

Следующие действия можно выполнять одновременно или по отдельности.

- Заряжать телефон VERTU Ti через встроенный USB-кабель (до одной полной зарядки).
- Заряжать совместимые аксессуары, например, Bluetooth-гарнитуру Vertu через дополнительный USB-выход питания (до одной полной зарядки).
- Заряжать портативный источник питания Vertu Portable Power.

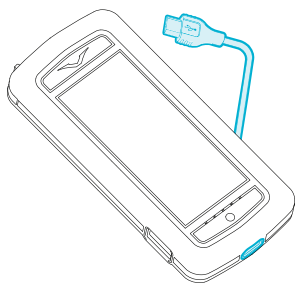

## Зарядка портативного источника питания Vertu Portable Power

1. Подключите USB-кабель из комплекта поставки к разъему зарядки в основании источника питания Vertu Portable Power и к источнику электропитания. Источником электропитания может являться зарядное устройство Vertu (AC-31), входящее в комплект поставки телефона, или совместимый компьютер. В процессе зарядки поочередно загораются индикаторы зарядки. Когда загорятся все пять индикаторов, портативный источник питания Vertu Portable Power полностью заряжен.

2. Отключите портативный источник питания Vertu Portable Power от источника электропитания.

Портативный источник Vertu Portable Power выключается автоматически, если зарядка не происходит примерно 10 секунд, или при разрядке.

### **Использование портативного источника питания Vertu Portable Power для зарядки телефона VERTU Ti**

1. Для включения портативного источника питания Vertu Portable Power нажмите и удерживайте кнопку питания, пока не загорятся индикаторы зарядки.
2. С помощью рычага извлеките встроенный USB-кабель.
3. Подключите USB-кабель к разъему microUSB на телефоне VERTU Ti.
4. После завершения зарядки отключите телефон от портативного источника и уберите кабель.

Чтобы обеспечить наилучшее качество сигнала телефона VERTU Ti, не размещайте его рядом с портативным источником питания Vertu Portable Power во время разговора.

### **Использование источника Vertu Portable Power для зарядки совместимых аксессуаров**

1. Включите источник Vertu Portable Power. Нажмите и удерживайте кнопку питания, пока не загорятся индикаторы зарядки.
2. Подключите кабель из комплекта поставки аксессуара к дополнительному разъему USB на портативном источнике Vertu Portable Power.
3. После завершения зарядки отключите аксессуар от портативного источника питания Vertu Portable Power.

В случае, если уровень потребления подключенного аксессуара превышает мощность портативного источника питания Vertu Portable Power, что маловероятно, зарядка останавливается, а индикаторы зарядки начинают мигать. В этом случае отсоедините аксессуары и нажмите кнопку питания, чтобы выполнить сброс источника питания Vertu Portable Power.

**Примечание.** В покрытии данного телефона не содержится никель. В покрытии данного телефона содержится нержавеющая сталь.

### **Проводная стереогарнитура**

В комплект поставки телефона VERTU Ti входит проводная гарнитура, снабженная микрофоном. Подключите ее к разъему гарнитуры на телефоне VERTU Ti.

Управление всеми функциями вызовов, воспроизведением музыки и громкостью осуществляется с телефона VERTU Ti.

# Технические характеристики

## Технические характеристики

### Размеры

- Объем: 199,5 куб. см
- Масса: 181–201 г
- Длина: 130,4 мм
- Ширина: 58,9 мм
- Толщина: 12,8 мм

### Управление питанием

- Перезаряжаемый литий-ионный аккумулятор 1300 мА\*ч.  
Время работы от аккумулятора зависит от SIM-карты, параметров сети и интенсивности использования.

### Возможности связи

- Четыре диапазона GSM: 850/900/1800/1900 МГц
- Диапазоны WCDMA: I, II, IV, V, VIII
- DC-HSPA+, Cat24 (загрузка 42 Мбит/с), Cat6 (отправка 5,76 Мбит/с)
- Беспроводная сеть 802.11 a, b, g, n; включая WAPI для КНР
- Разъем micro-USB
- Аудиоразъем 3,5 мм
- Bluetooth v4 + LE
- NFC с защитой с использованием SIM-карты
- Точка доступа Wi-Fi (режим модема и портативн. точка доступа)

### Характеристики оборудования:

- Яркий высококонтрастный экран с разрешением WVGA (в горизонтальной ориентации) с диагональю 3,7 дюйма
- Основная камера 8 Мп с автофокусом и светодиодной вспышкой
- Камера на передней панели 1,3 Мп, поддерживающая приложение Skype
- 64 ГБ встроенной памяти



- Модуль A-GPS и компаса
- Гироскоп и акселерометр для ориентации и игр

### **Основные особенности**

- Android 4.0 Ice Cream Sandwich
- Рабочая и личная эл. почта
- Приложения Google, включая Gmail, Google+, Google Maps, Google Maps with Navigation (Beta), Google Play, Google Play Music, облачное хранилище Google Drive и YouTube.
- Браузер
- Movie Studio

### **Аксессуары**

- Чехол из телячьей кожи
- Проводная стереогарнитура WH-3V V STEREO (с Г-образным разъемом)
- Портативное зарядное устройство DC-15V
- Зарядное устройство AC-31 с кабелем зарядки и четырьмя переходниками для розеток различных стандартов
- Два кабеля microUSB CA-209DV (1200 мм)
- Кабель для передачи данных CA-210DV microUSB (250 мм)
- Автомобильное зарядное устройство DC-30V
- Дополнительный источник питания с кратким руководством, гарантийным талоном, сертификатом подлинности и карточкой с адресом веб-сайта
- Полировочная ткань
- Адаптеры для SIM-карт MicroSIM и nanoSIM

# Уход за телефоном

## Общие рекомендации по уходу

Если телефон VERTU Ti или его аксессуары не работают, обратитесь к продавцу Vertu.

- Всегда используйте телефон VERTU Ti согласно инструкциям, указанным в документации. Неправильное обращение может повлиять на работу телефона.
- Не пытайтесь открыть или разобрать телефон VERTU Ti. Единственной деталью, которую можно открывать, является крышка отсека SIM-карты. Телефон VERTU Ti могут обслуживать только авторизованные компанией Vertu специалисты.
- Используйте телефон VERTU Ti бережно и осторожно.
- Используйте только аксессуары, одобренные компанией Vertu.
- Входящие в комплект зарядные устройства предназначены только для телефона VERTU Ti. Не используйте их для других устройств, так как это может привести к повреждению телефона, аккумулятора или зарядного устройства.
- Храните телефон VERTU Ti, все принадлежности и аксессуары в недоступном для детей и животных месте.
- Не подвергайте телефон VERTU Ti, аккумулятор и аксессуары воздействию жидкости, влаги, пыли и грязи.
- Не подвергайте телефон VERTU Ti воздействию очень высоких или низких температур, так как это может привести к временному прекращению работы аккумулятора. Рабочие характеристики аккумулятора при очень низких отрицательных температурах значительно ухудшаются.
- Не наносите краску или другие вещества на корпус телефона VERTU Ti.
- Для очистки телефона VERTU Ti используйте только мягкую и чистую ткань. Не используйте химические вещества, моющие средства, абразивные материалы или любые жидкости. Для очистки объектива камеры используйте ватные палочки.

## Поверхность с вышивкой

Компания Vertu рекомендует избегать следующих воздействий:

- воздействие прямого яркого света, тепла и влаги;
- контакт с предметами и веществами, которые могут оставить пятна или поцарапать поверхность.

Если на телефон VERTU Ti попала жидкость, необходимо просушить его как можно скорее с помощью мягкой впитывающей ткани.

## Редкие сорта кожи

Компания Vertu рекомендует периодически протирать поверхность из редких видов кожи влажной мягкой тканью легкими движениями по направлению роста чешуек.

- Если на телефон попала жидкость, необходимо просушить его как можно скорее с помощью мягкой впитывающей ткани.
- Следует избегать прямого воздействия яркого света, нагревания или повышенной влажности, а также не допускать контакта с предметами, которые могут оставить пятна или поцарапать поверхность телефона.
- Когда телефон не используется, компания Vertu рекомендует хранить его в специальном чехле (входит в комплект).

## Кожа

Каждый фрагмент кожи, использованный при создании телефона Vertu, уникален. Естественные особенности являются неотъемлемой частью высококачественной кожи. Любая кожа может быть повреждена, поэтому она требует осторожного обращения.

Избегайте следующих воздействий:

- воздействие воды и высокой влажности;
- падение, трение или удар о твердые поверхности;
- воздействие экстремальных температур;
- контакт с маслянистыми и косметическими веществами, а также с растворителями.

## Недрагоценные металлы

Металлические части изделий Vertu обработаны по высоким стандартам, для сохранения их внешнего вида следует соблюдать осторожность.

Избегайте следующих воздействий:

- контакт с химикатами, такими как растворители, средства, содержащие щелочь и кислоты, напитки на основе колы и воздействие соленой воды. В случае контакта как можно быстрее протрите устройство чистой мягкой салфеткой.
- Контакт с острыми предметами;
- падение или удар о твердые поверхности;
- применение средств для полировки металлов.

## Драгоценные металлы

Драгоценные металлы, такие как золото или платина, имеют менее твердую структуру. При уходе за устройствами Vertu, включающими драгоценные металлы, следует соблюдать особую аккуратность.

## Драгоценные камни

Драгоценные камни являются крайне прочными и долговечными, но они могут быть повреждены в случае неправильного обращения. Например, их можно расколоть или повредить их крепление при ударе о твердую поверхность, что приведет к выпадению или плохой фиксации камня.

Следует соблюдать осторожность при контакте с другими ювелирными изделиями, например, кольцами и серьгами с бриллиантами, так как они могут поцарапать и отколоть кусок камня или повредить крепление. Следует проявлять разумную осмотрительность с тем, чтобы избежать контакта оправы камней с волокнами одежды, особенно синтетической, так как это может привести к деформации оправы и ослабеванию крепления камней.

Рекомендуется хранить телефон Vertu, когда он не используется, в кожаном чехле Vertu, в особенности при ношении в сумках и багаже.

Если камни тускнеют в ходе использования, можно осторожно протереть их с помощью салфетки Vertu из микроволокна.

## Сапфир и керамика

Керамика и сапфиры — очень твердые и одновременно хрупкие материалы, они могут быть поцарапаны более твердыми материалами или предметами. Они могут быть также повреждены при падении.

Избегайте следующих воздействий:

- контакт с другими твердыми материалами, такими как алмазы, пилки для ногтей, абразивы и минеральные кристаллы;
- падение или удары о твердые поверхности;
- длительное трение о твердые поверхности.

# Безопасность и гарантия

## Сведения о безопасности

В комплект поставки могут входить несколько различных устройств и деталей (далее именуемых «устройство»), например, телефон с различными зарядными устройствами. Приведенные ниже простые рекомендации применимы ко всем устройствам и деталям. Несоблюдение данных рекомендаций может привести к возникновению угрозы для личной безопасности или безопасности данных, повреждению устройства или несоответствию требованиям местного законодательства.

## Медицинские требования по безопасности

Использование радиопередающего оборудования, в том числе и мобильных телефонов, может влиять на работу недостаточно защищенной медицинской техники. Проконсультируйтесь с врачом или изготовителем медицинского оборудования, чтобы определить степень защиты от внешнего радиочастотного излучения.

Производители медицинского оборудования рекомендуют, чтобы между беспроводным устройством и имплантированным медицинским устройством (например, кардиостимулятор или вживленный дефибриллятор сердца) соблюдалось минимальное расстояние 15,3 см (6 дюймов). Лицам с подобными устройствами также следует выполнять следующие рекомендации.

- Избегать ношения телефона в нагрудном кармане.
- Держать телефон возле уха с другой стороны от медицинского оборудования.
- Выключать телефон при подозрении на помехи.
- Соблюдать инструкции изготовителя для имплантированного медицинского устройства.

При возникновении любых вопросов об использовании беспроводных устройств с имплантированным медицинским устройством проконсультируйтесь со своим врачом.



**Во избежание повреждения слуха не следует продолжительное время использовать высокий уровень громкости. Использование устройства может повлиять на способность слышать другие звуки. Не используйте телефон, если это может угрожать Вашей безопасности. Слушайте музыку на среднем уровне громкости и не подносите устройство к уху при включенном громкоговорителе.**

## Стандарт HAC совместимости с цифровыми гарнитурами

Телефон соответствует правилам Федеральной Комиссии по Связи США по совместимости со слуховыми аппаратами. Некоторые мобильные телефоны могут влиять на работу некоторых моделей слуховых аппаратов. Для полной совместимости со слуховым аппаратом необходимо отключить соединение Bluetooth.

Стандарты федеральной комиссии по связи США гарантируют, что потребители с ослабленным слухом смогут осуществлять доступ к услугам беспроводной связи посредством широкого ассортимента гарнитур без возникновения радиопомех и других технических препятствий.

Для определения и оценки степени соответствия гарнитур потребностям людей с ослабленным слухом в стандартах Федеральной комиссии по связи США использованы положения стандартов ANSI C63.19 версий 2007 г. и 2011 г., в которых указаны процедуры проверки М-коэффициента и Т-коэффициента цифровых гарнитур.

Гарнитура считается соответствующей потребностям людей с ослабленным слухом по акустическим параметрам, если она имеет значение показателя М3 или М4 по стандарту ANSI C63.19. Гарнитура считается соответствующей потребностям людей с ослабленным слухом по параметрам индуктивности, если она имеет значение показателя Т3 или Т4 по стандарту ANSI C63.19. (Не все гарнитур снабжены индукционной катушкой.) Это устройство было протестировано согласно стандарту ANSI C63.19 версии 2007 г.; было установлено значение показателя М3.

Телефон был протестирован и получил рейтинг пригодности его беспроводных технологий к использованию со слуховыми аппаратами. Тем не менее, в этом телефоне могут использоваться более новые версии некоторых беспроводных технологий, которые еще не тестировались на пригодность к использованию со слуховыми аппаратами. Чтобы убедиться в отсутствии помех, необходимо протестировать различные функции телефона в различных местах вместе со слуховым аппаратом или кохлеарным имплантантом. Сведения о совместимости со слуховым аппаратом можно получить в службе обслуживания клиентов Vertu или у оператора связи. Сведения о возврате и обмене телефонов можно получить в службе обслуживания клиентов Vertu.

### **Выключайте телефон в зонах ограниченного использования телефонов или повышенной опасности**

Выключайте телефон в тех местах, где запрещено включать мобильный телефон, а также в местах, где его использование может привести к возникновению помех или опасной ситуации, например вблизи медицинского оборудования, топлива, химических веществ или в зонах проведения взрывных работ.

### **Профиль «Полет» для путешествий**

При отсутствии специальной просьбы об отключении телефона можно выбрать профиль «Полет» (без использования сети), в котором невозможно совершать или принимать вызовы, а также использовать другие функции, которые требуют нахождения в зоне действия сотовой сети. Однако можно совершать экстренные вызовы.

### **Использование в автомобилях**

Радиосигналы могут влиять на неправильно установленные или недостаточно защищенные электронные системы автомобилей, например, электронные системы управления впрыском, электронные антиблокировочные системы, электронные системы управления скоростью и

подушками безопасности. Для получения дополнительной информации свяжитесь с изготовителем автомобиля или оборудования.

Установку телефона в автомобиль должны производить только квалифицированные специалисты. Неправильная установка или обслуживание могут представлять опасность и послужить причиной отказа от любых гарантийных обязательств. Постоянно следите за тем, чтобы все беспроводное оборудование в автомобиле было установлено и эксплуатировалось надлежащим образом. Не храните легковоспламеняющиеся жидкости и газ, а также взрывоопасные материалы в одном отделении с телефоном, его деталями и аксессуарами. Помните, что подушки безопасности наполняются газом под большим давлением, поэтому не помещайте телефон или аксессуары в зону раскрытия подушки.

### **Храните устройство в недоступном для детей месте**

Храните устройство, его составные части и аксессуары в недоступном для детей и животных месте. Несоблюдение этого может представлять опасность и послужить причиной отказа от любых гарантийных обязательств.

### **Безопасность дорожного движения важнее всего**

Соблюдайте все местные законы. Находясь за рулем транспортного средства, не держите в руках посторонние предметы. На дороге вашей главной задачей является безопасность дорожного движения.

### **Квалифицированное обслуживание**

Настраивать и ремонтировать устройство могут только квалифицированные специалисты.

### **Аккумуляторы, зарядные устройства и другие аксессуары**

Если устройство оснащено встроенным аккумулятором, его можно перезаряжать, но нельзя извлекать. Устройство предназначено для зарядки от входящего в комплект зарядного устройства Vertu (AC-31) или от совместимого компьютера. Не пытайтесь извлечь аккумулятор, так как это может повредить устройство.

Полная производительность нового аккумулятора достигается только через два-три цикла полной зарядки и разрядки. Аккумулятор можно заряжать и разряжать сотни раз, но со временем его рабочие характеристики ухудшаются. Если производительность устройства заметно ухудшилась (например, периоды использования устройства в режиме разговора и ожидания заметно короче, чем обычно), замените аккумулятор, если он съемный, или в случае несъемного аккумулятора обратитесь в ближайший авторизованный сервисный центр. Если с устройством поставляется портативный источник питания Vertu Portable Power, он автоматически отключается, если в течение приблизительно 10 секунд нет зарядки или если он автоматически разряжается. Если устройства, подключенные к портативному источнику питания, получают от него излишнее питание, зарядка приостанавливается, и начинают мигать индикаторы. В этом случае отсоедините устройства и нажмите кнопку питания, чтобы сбросить источник Vertu Portable Power.

**Используйте аккумулятор только по прямому назначению.**

**Не используйте поврежденный аккумулятор или зарядное устройство.**

**Используйте только аккумуляторы, одобренные компанией Vertu, и заряжайте аккумулятор только с помощью одобренных компанией Vertu зарядных устройств, предназначенных для этого телефона.**

**Использование неодобренных аккумуляторов или зарядных устройств может привести к возгоранию, взрыву, утечке или другим опасным последствиям. Не подключайте к зарядным устройствам другие устройства, не совместимые с ними. Когда зарядное устройство не используется, отключите его от электрической розетки и от телефона. Не оставляйте полностью заряженный аккумулятор подключенным к зарядному устройству, так как чрезмерная зарядка аккумулятора сокращает срок его службы.**

Не следует разбирать, разрезать, вскрывать, ломать, сгибать, деформировать, прокалывать или измельчать аккумулятор или его отдельные элементы. В случае утечки жидкости из аккумулятора не допускайте ее попадания на кожу и в глаза. В случае попадания жидкости из аккумулятора на кожу или в глаза немедленно промойте их водой или обратитесь за медицинской помощью.

Не следует модифицировать, модернизировать аккумулятор, вставлять в него посторонние объекты или подвергать воздействию воды или других жидкостей. Неправильное использование аккумулятора может привести к возгоранию, взрыву или другим опасным последствиям. В случае падения устройства или аккумулятора, особенно на твердую поверхность, и возможности повреждения аккумулятора, обратитесь в сервисный центр для диагностики, прежде чем продолжать использовать аккумулятор. Если аккумулятор телефона не использовался в течение долгого времени, чтобы снова начать заряжать его, может потребоваться подключить его к зарядному устройству, затем отключить и подключить повторно. Если аккумулятор полностью разряжен, может потребоваться несколько минут, прежде чем на экране появится индикатор зарядки или прежде чем появится возможность совершать вызовы.

## **Защита от воздействия влаги**

Устройство является только частично водонепроницаемым, поэтому предохраняйте его от воздействия влаги.

## **SIM-карта**

Если в упаковке или в телефоне отсутствовали специальные адаптеры, с телефоном можно использовать только стандартные SIM-карты. Если в комплект поставки входили специальные адаптеры, телефон можно использовать с SIM-картами стандарта microSIM (mini-UICC SIM) или nanoSIM.

**Использование несовместимой SIM-карты или адаптера, произведенных не компанией Vertu, может повредить SIM-карту или телефон, а также данные, хранящиеся на SIM-карте.**



## Номер IMEI и номер сертификата о соответствии требованиям

Чтобы узнать номер IMEI, наберите \*#06# на телефоне. При этом будет показан уникальный 15-значный код IMEI вашего телефона. Запишите его и храните в надежном месте на случай утери или кражи телефона. Номер IMEI также указан на этикетке о соответствии требованиям (сведения о ее местонахождении см. в справочном руководстве телефона).

## Беспроводная сеть

Используйте шифрование, чтобы повысить уровень безопасности подключения WLAN.

## Разъем гарнитуры

Не подсоединяйте устройства, создающие выходной сигнал, так как это может повредить телефон. Не подключайте к разъему гарнитуры источники напряжения. При подключении внешнего устройства или гарнитуры, отличных от одобренных компанией Vertu, будьте особенно осторожны с уровнем громкости.

## Вспышка камеры

Используйте вспышку на безопасном расстоянии. Не используйте вспышку для съемки людей или животных, находящихся на близком расстоянии. Не прикрывайте вспышку во время съемки.

## Защита телефона от вредоносного содержимого

Телефон может подвергаться атаке компьютерных вирусов и другого вредоносного содержимого. Принимайте следующие меры предосторожности:

- Будьте бдительны при открытии сообщений. Сообщения могут содержать вредоносное программное обеспечение или иным способом наносить вред телефону или компьютеру.
- Будьте бдительны при приеме запросов на подключение, поиске в Интернете или загрузке содержимого.
- Не принимайте соединение по каналу Bluetooth от ненадежных источников.
- Устанавливайте и используйте службы и программное обеспечение только из надежных источников, обеспечивающих должный уровень безопасности и защиты.
- Установите на телефон и все используемые компьютеры антивирусное программное обеспечение и другое ПО, обеспечивающее безопасность. Используйте одновременно только одно антивирусное приложение (использование нескольких может повлиять на производительность и работу телефона и/или компьютера).
- Будьте внимательны при использовании предустановленных закладок и ссылок на сторонние веб-сайты. Компания Vertu не несет ответственность за содержимое этих сайтов.

## Скрытый режим Bluetooth

Установка значения «Скрыт» для режима обнаружения Bluetooth поможет надежнее избежать вредоносного программного обеспечения. Также можно полностью отключить функцию Bluetooth (это не повлияет на работу других функций телефона).

## Магнитные поля

Не храните телефон рядом с магнитами или магнитными полями.

## Антенны

Не прикасайтесь к антеннам без необходимости во время передачи или приема. Контакт с антеннами влияет на качество связи и может привести к работе на повышенной мощности и сокращению времени работы от аккумулятора. Для обеспечения наилучшего уровня сигнала телефона не рекомендуется помещать портативный источник питания Vertu Portable Power рядом с телефоном во время вызова.

## Резервные копии

Для обеспечения сохранности важных данных храните их как минимум в двух разных местах, например на телефоне и на компьютере.

**Крайне важно выполнять резервное сохранение данных до ремонта или замены устройства, так как в ходе этих действий содержимое и данные могут быть утеряны.**

## Управление цифровыми правами (DRM)

При использовании телефона необходимо соблюдать действующие законы, уважать местные традиции, неприкосновенность частной жизни и законные права других людей, включая авторские права. Защита авторских прав может предусматривать запрет на копирование, изменение и передачу некоторых изображений, музыки и другого содержимого.

## Дополнительный уход и обслуживание

Упаковка этого товара содержит одно или несколько сложных электронных устройств. Компания Vertu настоятельно рекомендует ознакомиться с инструкциями ко всем этим устройствам.

Для соблюдения условий предоставления гарантии необходимо ознакомиться с разделом «СВЕДЕНИЯ О БЕЗОПАСНОСТИ» и следующими положениями.

- Всегда используйте устройство, как указано в документации.
- Устройство содержит дисплеи высокого разрешения, объектив и другие комплектующие, которые могут быть поцарапаны или иным образом повреждены при неосторожном обращении.
- Не пытайтесь извлечь встроенный аккумулятор или встроенную карту памяти.
- Не подвергайте устройство воздействию пыли и грязи.
- Не подвергайте устройство воздействию очень высоких или низких температур, так как это может привести к временному прекращению работы аккумулятора. Рабочие характеристики аккумулятора при очень низких отрицательных температурах значительно ухудшаются.

- Используйте устройство бережно и осторожно.
- Не раскрашивайте устройство.
- Для очистки устройства используйте только мягкую и чистую ткань. Не используйте химические вещества, моющие средства, абразивные материалы или любые жидкости. Для очистки объектива камеры телефона используйте ватные палочки.

### **Специальное обращение с телефоном**

- Избегайте появления царапин на экране телефона. При работе с экраном не используйте ручку, карандаш и другие острые предметы.
- Для защиты керамики и сапфиров не роняйте, не ударяйте телефон и не проводите им с силой по твердым поверхностям. В частности, избегайте контакта с другими твердыми материалами, такими как алмазы, пилки для ногтей, абразивы и минеральные кристаллы.
- Любая кожа может быть повреждена, поэтому она требует осторожного обращения. Поэтому избегайте не только воздействия слишком высоких или низких температур, воды и повышенной влажности, но также контакта с маслянистыми и косметическими веществами, а также растворителями.
- Металлические части телефона не должны контактировать с острыми предметами, средствами для полировки металла и химикатами, такими как растворители, средства, содержащие щелочь и кислоты, напитки на основе колы и морская вода. При соприкосновении с любым из перечисленных веществ следует немедленно протереть телефон чистой и мягкой тканью.

### **Ограниченная гарантия производителя**

**Настоящая Ограниченная гарантия заменяет все прочие устные, письменные, предусмотренные законом (диспозитивные), договорные, деликтные или иные гарантии и обязательства компании Vertu, включая, в частности, насколько это допустимо применимым законодательством, любые подразумеваемые условия, гарантии или иные положения касательно удовлетворительного качества или пригодности для конкретной цели. Тем не менее, эта Ограниченная гарантия не исключает и не ограничивает: i) любые права, предоставляемые в соответствии с национальным законодательством; ii) любые права по отношению к продавцу этого устройства.**

Vertu гарантирует, что в течение гарантийного срока Vertu или уполномоченная сервисная компания Vertu в коммерчески разумный срок безвозмездно устранит дефекты материала, конструкции и изготовления, отремонтировав или, по усмотрению Vertu, заменив устройство в соответствии с настоящей ограниченной гарантией (если законом не предписано иное).

### **Гарантийные сроки**

Гарантийный срок начинается с момента первичного приобретения устройства первым конечным пользователем. К различным отдельным устройствам и деталям в составе устройства

могут применять различные гарантийные сроки. В зависимости от комплектации Гарантийный срок составляет:

- a. Двадцать четыре (24) месяца для телефона и установленного в нем аккумулятора.
- b. Двенадцать (12) месяцев для всех аккумуляторов, отличных от указанных в пункте a) (входящих в комплект мобильного телефона при продаже в качестве запасных, установленных внутри аксессуаров или продаваемых отдельно).
- c. Двенадцать (12) месяцев для всех остальных аксессуаров, не указанных выше.

Насколько это допускается национальным законодательством, Гарантийный срок не подлежит продлению, возобновлению или иному изменению вследствие последующей перепродажи или ремонта в уполномоченной сервисной компании Vertu или замены устройства. Однако на любую отремонтированную часть или замененное устройство в течение гарантийного срока будет распространяться гарантия на отсутствие дефектов или вмешательства до конца срока действия гарантии или в течение двенадцати (12) месяцев с даты ремонта (действует более длительный срок).

### **Порядок гарантийного обслуживания**

Если вы намерены заявить претензию по настоящей ограниченной гарантии, вам следует вернуть устройство или неисправную часть (в случае, если неисправность не касается всего устройства в целом) в уполномоченный сервисный центр Vertu. Позволив в сервисный центр Vertu (при этом могут действовать внутренние или специальные тарифы), вы можете выяснить дополнительные подробности в отношении порядка предъявления претензий. (Сведения об уполномоченных сервисных центрах Vertu и телефонных центрах обслуживания можно найти в документах в комплекте поставки или на местных веб-страницах Vertu, если доступно.)

Для предъявления любой претензии в рамках настоящей Ограниченной гарантии вы обязаны сообщить компании Vertu или ее уполномоченному сервисному центру о предполагаемом дефекте в разумный срок после обнаружения предполагаемого дефекта устройства, причем это должно быть сделано до истечения Гарантийного срока.

При предъявлении претензии в соответствии с настоящей Ограниченной гарантией вы должны предоставить: устройство (или неисправную деталь) и оригинал документа, подтверждающего покупку, с четким указанием наименования и адреса продавца, даты и места покупки, типа устройства и номера IMEI или другого имеющегося серийного номера.

### **Исключения из гарантии**

1. Настоящая Ограниченная гарантия не распространяется на руководства пользователя, программное обеспечение сторонних производителей, настройки, содержимое, данные или ссылки, как включенные или загруженные в устройство, так и включенные при монтаже, сборке, отгрузке или на любом другом этапе поставки, либо любым другим способом приобретенные вами. Используя приложение стороннего поставщика, вы признаете, что оно предоставляется по принципу «как есть». Компания Vertu не гарантирует, что программное обеспечение Vertu будет совместимо с аппаратными средствами или программным обеспечением, предоставленными третьим лицом, или что

функционирование любого программного обеспечения будет бесперебойным или безошибочным, или что все дефекты программного обеспечения устранимы или будут устранены.

2. SIM-карта и сотовая и (или) иная сеть или система, в которой функционирует устройство, предоставляются сторонним оператором, независимым от компании Vertu. Поэтому в рамках настоящей Гарантии компания Vertu не принимает на себя ответственность за функционирование, доступность, покрытие, услуги или диапазон охвата данной сотовой или иной сети или системы. Перед проведением ремонта или замены устройства компанией Vertu или уполномоченным сервисным центром может потребоваться, чтобы оператор отключил блокировку SIM-карты или иную блокировку, которые могли быть установлены для привязки устройства к конкретной сети или оператору. При возникновении таких ситуаций в первую очередь обращайтесь к оператору для снятия блокировки устройства.
3. Настоящая Ограниченная гарантия не распространяется на: а) нормальный износ (включая, в частности, износ объектива фотокамеры, аккумуляторов или дисплеев); б) дефекты, вызванные неосторожным обращением (включая, в частности, дефекты, причиненные острыми предметами, сгибанием, сжатием, падением и т. п.); в) дефекты или повреждения, вызванные ненадлежащим использованием устройства, в том числе вопреки указаниям компании Vertu (примеры приведены в руководстве пользователя Продукции); и (или) г) другие действия, находящиеся вне разумного контроля компании Vertu.
4. Настоящая Ограниченная гарантия не распространяется на дефекты или предполагаемые дефекты, вызванные использованием устройства совместно или в комбинации с любыми изделиями, принадлежностями, программным обеспечением и (или) в рамках услуг, которые не производятся и не поставляются компанией Vertu, или использованием устройства не по назначению. Дефекты могут быть вызваны компьютерными вирусами вследствие несанкционированного доступа с вашей стороны и (или) со стороны третьего лица к услугам, другим учетным записям, компьютерным системам или сетям. Несанкционированный доступ может осуществляться посредством взлома, подбора пароля или ряда других средств.
5. Настоящая Ограниченная гарантия не распространяется на дефекты, вызванные коротким замыканием аккумулятора, на случаи повреждения или наличия следов вмешательства на изоляции аккумуляторного отделения или элементах питания, а также на дефекты, полученные вследствие использования аккумулятора в оборудовании, для которого он не предназначен. Настоящая Ограниченная гарантия не подлежит исполнению, если устройство было вскрыто, модифицировано или отремонтировано иным лицом, помимо уполномоченного сервисного центра, если ремонт устройства осуществлялся с применением несанкционированных запасных частей или если серийный номер устройства, код даты для мобильных принадлежностей или международный идентификатор мобильного оборудования (IMEI) были каким-либо образом удалены, стерты, повреждены, изменены или не поддаются чтению. Это определяется по исключительному усмотрению компании Vertu.
6. Настоящая Ограниченная гарантия не подлежит исполнению, если устройство подверглось воздействию влаги, сырости, экстремальных температурных условий или условий окружающей среды (либо в случае резкого изменения таких условий), коррозии, окисления, попадания пищи или жидкости, а также воздействию химикатов.

## Ограничения ответственности компании Vertu

Настоящая Ограниченная гарантия является вашим единственным и исключительным средством судебной защиты в отношении компании Vertu и устанавливает исключительную ответственность компании Vertu в отношении дефектов устройства.

Во всех случаях, допустимых действующим законодательством, компания Vertu не принимает на себя ответственности за утрату, повреждение или порчу данных, любые случаи упущенной выгоды, невозможность использования устройства, потерю его характеристик, потерю хозяйственной деятельности, потерю договоров, потерю доходов, потерю ожидаемой экономии, увеличение издержек и расходов, а также за любые косвенные, сопутствующие или вызванные особыми обстоятельствами убытки или потери. В объеме, допустимом действующим законодательством, ответственность компании Vertu ограничена стоимостью приобретения устройства. Вышеуказанные ограничения не применяются в случае преступной небрежности или умышленных неправомерных действий со стороны компании Vertu, а также в случае смерти или физической травмы, наступивших в результате доказанной небрежности со стороны компании Vertu.

## Другие важные замечания касательно гарантии

Доступность продукции, функций, приложений и услуг может варьироваться в зависимости от региона. Для получения дополнительной информации обратитесь в ближайший магазин Vertu или в уполномоченный сервисный центр Vertu.

Все устройства беспроводной связи могут подвергаться воздействию помех, которые влияют на эффективность работы.

**Компания Vertu не несет ответственности за любые радио- и телевизионные помехи, появляющиеся в результате несанкционированной модификации оборудования. Подобные модификации могут аннулировать право на использование этого оборудования.**

Реконструирование программного обеспечения, содержащегося в устройстве, запрещено в объеме, допустимом действующим законодательством. До такой степени, в которой данный документ содержит какие-либо ограничения утверждений, гарантий, ущерба и ответственности компании Vertu, эти ограничения будут также ограничивать все заявления, гарантии, ущерб и ответственность лицензиаров компании Vertu.

Компания Vertu в соответствии с положениями приведенного ниже раздела «Ограничение ответственности компании Vertu» ни при каких обстоятельствах не несет ни прямую, ни подразумеваемую ответственность за любой ущерб или убытки какого бы то ни было рода, вызванные утратой, повреждением или порчей содержания или данных при ремонте или замене устройства.

Все части устройства или иное оборудование, замененные компанией Vertu, становятся собственностью компании Vertu. Если будет установлено, что на устройства не распространяются

положения и условия настоящей ограниченной гарантии, то Vertu и ее уполномоченные сервисные компании оставляют за собой право взыскать плату за обслуживание.

При ремонте или замене устройства Vertu может использовать новые, приравненные к новым или восстановленные детали и части. Устройство может содержать компоненты, технологии или программное обеспечение, зависящие от страны назначения. В случае реэкспорта устройства из первоначальной страны назначения в другую страну, в нем могут содержаться элементы, специально разработанные для другой страны, что не считается дефектом в соответствии с настоящей ограниченной гарантией.

## **Уведомление о программном обеспечении телефона**

Для служб на телефоне, такие как Vertu Life, Vertu Certainty, Vertu Concierge, «Рекомендуемые приложения», Vertu Select, «Кратко о городе», «Точное время» и «Двойное время» необходимо соединение передачи данных для отправки актуальной информации на телефон Vertu. Если не удастся установить соединение, эти функции будут недоступны. Необходимо обратиться к оператору связи для получения информации о доступности подключения в домашней сети и в роуминге в других сетях.

Некоторые приложения на телефоне, в том числе перечисленные выше, могут самостоятельно подключаться к Интернету. Чтобы этого не происходило, выберите соответствующие настройки подключения на телефоне и/или отключите службы в роуминге.

Перед установкой обновлений на телефон убедитесь, что телефон может подключиться к Интернету и что в аккумуляторе достаточно заряда (или подключите зарядное устройство перед началом обновления).

Во время установки обновлений программного обеспечения телефон невозможно использовать даже для совершения экстренных вызовов. Необходимо дожидаться завершения установки и перезагрузки телефона.

Службы или обновления программного обеспечения могут сбрасывать счетчики на телефоне.

Наличие сертификата значительно снижает риск во время удаленного подключения и установки программного обеспечения. Получить преимущества от повышения надежности защиты можно только при правильном использовании сертификатов, которые должны быть подлинными или надежными. Сертификаты имеют ограниченный срок действия. Если срок действия сертификата истек или он недействителен, проверьте правильность даты и времени в телефоне. Перед изменением настроек сертификата необходимо проверить его владельца и убедиться, что сертификат принадлежит указанному владельцу.

Отправка отчетов о получении или прочтении сообщения возможна только при поддержке этих услуг сетью. Эта информация не всегда надежна.

Во время голосового вызова или активного подключения GPRS/3G нельзя использовать диктофон.

Только совместимые устройства могут получать и отображать сообщения MMS.

Если элемент, вставленный в мультимедийное сообщение, слишком большой для сети, телефон может автоматически сократить размер.

Сообщения могут по-разному выглядеть на разных устройствах.

Если телефон может обеспечить беспроводную синхронизацию с серверами Microsoft Exchange ActiveSync, предоставление этой услуги не дает вам никаких прав касательно интеллектуальной собственности Microsoft и относительно какого-либо программного обеспечения сервера или устройства сервера, к которому осуществляется доступ с телефона, а также относительно использования Microsoft Exchange ActiveSync без телефона.

При вводе контактов или редактировании голосовых команд не используйте слишком короткие или похожие имена для разных контактов и команд.

**Использование голосовых команд может быть затруднено в шумном окружении или в экстренной ситуации, поэтому не следует во всех случаях полагаться исключительно на голосовой набор.**

Кэш — это место в памяти, используемое для временного хранения данных. После доступа или попытки доступа к конфиденциальной информации или защищенной службе, требующим пароля, очищайте кэш после каждого использования.

Режимы ввода и языки, для которых поддерживается распознавание рукописного текста, варьируются в зависимости от региона и могут быть недоступны для некоторых языков.

На доступность и качество сигналов GPS могут влиять такие факторы как местоположение, положение спутника, здания, природные объекты, погодные условия и корректировки, вносимые в спутники GPS правительством США. Сигналы GPS могут быть недоступны в помещении или под землей. Не используйте GPS для определения точного местоположения и никогда не полагайтесь исключительно на сведения о местоположении, полученные с помощью GPS и сотовых сетей.

Информация о координатах может быть доступна не во всех регионах.

Информация о местоположении может быть прикреплена к изображению или видеоклипу, если координаты местоположения можно определить по сети и GPS.

При обмене изображением или видеоклипом, содержащим информацию о местоположении, эта информация может быть видна другим пользователям, просматривающим изображение или видеоклип. Можно отключить эту функцию добавления геотега в настройках камеры.

Некоторое содержимое с данными о местоположении создано сторонними поставщиками, а не компанией Vertu. Часть такого содержимого может быть неточной и зависеть от местной доступности.

Практически все цифровые картографические данные в некоторой степени неточны и неполны. Не следует полагаться только на карты, загруженные для использования в данном устройстве.



Службы социальных сетей являются службами сторонних поставщиков и не предоставляются компанией Vertu. В некоторых странах они могут быть недоступны.

Проверьте настройки конфиденциальности используемой социальной сети, так как существует вероятность обмена местоположением с большой группой людей. Для такой службы применяются условия использования, и необходимо ознакомиться с ними и с политикой конфиденциальности службы.

Содержимое, защищенное DRM, распространяется с соответствующей лицензией, определяющей права на его использование. Некоторые лицензии могут быть связаны с определенной SIM-картой, а защищенное содержимое может использоваться только при вставленной в телефон SIM-карте.

### **Ограничения использования беспроводных сетей и Bluetooth**

В некоторых странах могут существовать ограничения на использование беспроводных сетей и Bluetooth. Для получения дополнительной информации обратитесь в местные органы власти.

### **Устройство с пассивной беспроводной связью ближнего радиуса действия**

Телефон содержит устройство с пассивной беспроводной связью ближнего радиуса действия (NFC). Данное устройство позволяет Vertu проверять подлинность телефона при его предъявлении в магазине Vertu или в уполномоченном сервисном центре Vertu.

## **Сертификаты и лицензии**



Источник питания Vertu Portable Power является устройством, одобренным организацией UL.



Телефон содержит средства шифрования и защищенный протокол RSA BSAFE, разработанный компанией RSA Security.



В этом телефоне используется технология Java™.

Java и все основанные на Java марки являются товарными знаками или зарегистрированными товарными знаками компании Sun Microsystems, Inc.

Текстовое наименование и логотипы Bluetooth являются собственностью корпорации Bluetooth SIG; компания Vertu использует их по лицензии.

## **Сведения о воздействии на окружающую среду**

### **Уведомление о директиве ROHS**

В соответствии с директивой RoHS 2002/95/EC устройство не содержит следующих веществ:

- свинец;
- шестивалентный хром;
- ртуть;
- полибромдифенил (PBB);
- кадмий;
- эфиры полибромдифенила (PBDE).

## Никель

В покрытии данного телефона не содержится никель. В зависимости от модели и модификации покрытие может содержать нержавеющую сталь и другие сплавы.

## Уведомление о соответствии правилам ЕС по утилизации



Устройство компании Vertu соответствует требованиям европейской директивы по утилизации электрического и электронного оборудования (Waste Electrical & Electronic Equipment, WEEE). Признаком соответствия требованиям этой директивы является символ перекрещенного изображения мусорного бака, расположенный на устройстве. Наличие этого символа говорит о том, что устройство было выпущено в свободную продажу после вступления в силу директивы WEEE, и что потребителю не следует выбрасывать устройство вместе с бытовыми отходами, так как оно должно быть переработано надлежащим образом. Общие сведения о европейской директиве WEEE см. на веб-сайте [http://ec.europa.eu/environment/waste/weee/index\\_en.htm](http://ec.europa.eu/environment/waste/weee/index_en.htm).

Если покупатель желает, чтобы по окончании срока службы устройство было направлено на переработку компанией Vertu, он может либо вернуть устройство по месту приобретения (если место приобретения известно), либо вернуть его непосредственно в компанию Vertu. Кроме того, при покупке аналогичного устройства на замену старого у другого продавца он обязан принять старое устройство для надлежащей переработки.

**Ни в коем случае не выбрасывайте устройство со встроенным аккумулятором в огонь, так как аккумулятор может взорваться.**

## Экспортные ограничения

Устройство может содержать компоненты, технологии или программное обеспечение, подпадающее под действие законов и правил экспорта из США и других стран. Действия, противоречащие закону, запрещены.

## Уведомление об авторских правах и товарных знаках

© Vertu, 2011-2013 г. Все права защищены.

Vertu и логотип V являются зарегистрированными товарными знаками. Упомянутые в данном документе названия других устройств или компаний могут являться товарными знаками или охраняемыми товарными знаками соответствующих владельцев.

Компания Vertu придерживается политики непрерывной модернизации. Компания Vertu сохраняет за собой право вносить изменения и усовершенствования в любое из описанных в данном документе устройств без предварительного уведомления.

Google, Android, Google Play, Google Maps, Gmail, Google+, Google Chrome, Google Talk, Google Drive, Android Beam и другие марки являются товарными знаками Google Inc.

В основе изображения робота Android и производных изображений лежит изображение, созданное и распространенное корпорацией Google; использование производится в соответствии с положениями лицензии Creative Commons 3.0 Attribution.

На устройство распространяется действие Лицензии MPEG-4 Visual Patent Portfolio License (i) для частного и некоммерческого использования в отношении информации, закодированной в соответствии со стандартом MPEG-4 Visual, пользователем, занимающимся частной и некоммерческой деятельностью; и (ii) для использования в отношении видео MPEG-4, предоставляемого лицензированным поставщиком видео. Лицензия не предоставляется и не подразумевается для какого-либо другого использования.

Дополнительную информацию, включая относящуюся к рекламному, внутреннему и коммерческому использованию, можно получить на сайте компании MPEG LA, LLC. См.

<http://www.mpegla.com>.

Доступность конкретной продукции, функций, приложений и услуг может варьироваться в зависимости от региона. Для получения дополнительной информации обратитесь в службу Vertu Concierge.

## Уведомление о показателе SAR (показатель индивидуального уровня поглощения) — RM828V

### **ТЕЛЕФОН VERTU (МОДЕЛЬ: VERTU Ti, ТИП: RM-828V, КОД ФЕДЕРАЛЬНОЙ КОМИССИИ ПО СВЯЗИ США: P7QRM-828V) СООТВЕТСТВУЕТ РЕКОМЕНДАЦИЯМ ПО УРОВНЮ ВОЗДЕЙСТВИЯ НА ОРГАНИЗМ ЧЕЛОВЕКА**

Ваш мобильный телефон является передатчиком и приемником радиоволн. Телефон разработан с соблюдением уровня ограничений воздействия на организм человека, рекомендованного международными стандартами. Эти ограничения были разработаны независимой научно-исследовательской организацией ICNIRP (Международная комиссия по защите от неионизирующего излучения). Стандарты и требования ограничивают уровень излучения со

значительным запасом, гарантирующим безопасность для всех людей, независимо от возраста и состояния здоровья.

Для указания уровня электромагнитного излучения мобильных устройств используется показатель удельный коэффициент поглощения электромагнитной энергии, называемый SAR (Specific Absorption Rate). Максимальное значение показателя SAR, установленное стандартами ICNIRP, составляет 2,0 Вт на килограмм (Вт/кг, среднее значение на десять грамм ткани). Проверки уровня SAR выполняются в стандартном рабочем положении, когда передатчик устройства работает на максимально разрешенной мощности во всех тестируемых диапазонах частот. Фактический уровень излучения (SAR) устройства при обычном использовании может быть ниже максимального значения, поскольку устройство использует минимальный уровень мощности, достаточный для подключения к сети. Уровень излучения меняется в зависимости от ряда факторов, таких как расстояние до базовой станции сети мобильной связи. Максимальное значение показателя SAR согласно стандартам ICNIRP при использовании устройства возле уха составляет 0,585 Вт/кг. Этот телефон соответствует стандартам по уровню электромагнитного излучения при использовании в обычном положении у уха или на расстоянии не менее 15 мм (5/8 дюйма) от тела. Используемый для ношения телефона чехол, зажим на ремне или другой держатель не должен содержать металл, а телефон должен находиться от тела на указанном выше расстоянии или дальше.

Для передачи данных и текстовых сообщений устройству требуется подключение к сети с высоким уровнем сигнала. В некоторых случаях передача данных и сообщений может быть отложена до появления такого подключения. Убедитесь, что до завершения передачи соблюдаются описанные выше требования к положению телефона.

При использовании принадлежностей и дополнительных устройств значение показателя SAR может меняться. Значения показателя SAR могут отличаться в зависимости от местных требований к отчетности, методики проверки и частотного диапазона. Дополнительные сведения о показателе SAR можно найти в разделе сведений об устройстве на веб-сайте [www.vertu.com](http://www.vertu.com).

## **США и Канада**

Телефон разработан с соблюдением ограничений по уровню электромагнитного излучения, установленных Федеральной комиссией по связи США (Federal Communications Commission) и департаментом промышленности Канады (Industry Canada). Максимальное значение показателя SAR в соответствии с этими ограничениями составляет 1,6 Вт/кг (среднее значение на один грамм ткани). Максимальный уровень показателя SAR, полученный при тестировании в рамках сертификации устройства в соответствии с данным стандартом, в положении около уха составил 0,83 Вт/кг, а при правильном ношении на теле (не ближе 10 мм) — 1,38 Вт/кг.

Телефон может являться источником помех для теле- или радиосигналов (например, при использовании в непосредственной близости от приемных устройств). В соответствии с правилами Федеральной комиссии по связи США (FCC) или Департамента промышленности Канады (Industry Canada) может потребоваться прекратить использование телефона, если эти

помехи не поддаются устранению. При необходимости обращайтесь за помощью в службу Vertu Concierge. Изделие соответствует части 15 правил Федеральной Комиссии по Связи США (FCC).



Эксплуатация устройства допускается при соблюдении следующих двух условий: (1) устройство не должно создавать недопустимых помех и (2) должно оставаться работоспособным при наличии любых помех, включая помехи, которые могут привести к его неправильной работе. Любые изменения или модификации, не одобренные компанией Vertu, могут лишить пользователя права эксплуатации этого оборудования.

Данное цифровое устройство класса В соответствует требованиям министерства промышленности Канады ICES-003.

### **Уведомление о соответствии**

**CE 0168**

Компания Vertu со всей ответственностью заявляет, что следующие устройства соответствуют Директиве совета 1999/5/EC: Модель VERTU Ti, тип RM-828V; модель проводной гарнитуры Vertu V Collection HS-3V; портативный источник питания Vertu Portable Power, тип DC-15V; USB-кабель для передачи данных, типы CA-209DV и CA-210DV. Текст уведомления о соответствии см. на веб-узле <http://www.vertu.com>.

Vertu Corporation Limited, Beacon Hill Road, Church Crookham, Hampshire GU52 8DY.