

# VERTU

<b>ПРИСТУПАЯ К РАБОТЕ</b> . . . . .	<b>1</b>	ГРУППЫ . . . . .	31
ЗАРЕГИСТРИРУЙТЕ СВОЙ ТЕЛЕФОН VERTU . . . . .	1	ВОЗМОЖНЫЕ ДЕЙСТВИЯ С НОМЕРАМИ КОНТАКТОВ . . . . .	32
КОМПЛЕКТ ПОСТАВКИ VERTU ВКЛЮЧАЕТ . . . . .	1	<b>ЖУРНАЛ</b> . . . . .	<b>34</b>
КОМПАКТ-ДИСК . . . . .	1	ЖУРНАЛ . . . . .	34
СЕТИ . . . . .	1	ПРОСМОТР ЖУРНАЛА . . . . .	34
ОБОЗНАЧЕНИЯ, ИСПОЛЬЗУЕМЫЕ В ЭТОМ РУКОВОДСТВЕ . . . . .	1	ПРОСМОТР ПРОПУЩЕННЫХ ВЫЗОВОВ . . . . .	34
ГЛОССАРИЙ . . . . .	1	ПРОСМОТР ВХОДЯЩИХ ВЫЗОВОВ . . . . .	34
ТЕЛЕФОН VERTU - ВИД СПЕРЕДИ . . . . .	2	ПРОСМОТР НАБРАННЫХ НОМЕРОВ . . . . .	34
ТЕЛЕФОН VERTU - ВИД СЗАДИ . . . . .	2	ПРОСМОТР ПОЛУЧАТЕЛЕЙ СООБЩЕНИЙ . . . . .	34
ТЕЛЕФОН VERTU - ВИД СБОКУ 1 . . . . .	3	ОЧИСТКА СПИСКОВ ЖУРНАЛА . . . . .	34
ТЕЛЕФОН VERTU - ВИД СБОКУ 2 . . . . .	3	ПРОСМОТР ДЛИТЕЛЬНОСТИ ВЫЗОВОВ . . . . .	34
ВНЕШНИЙ ДИСПЛЕЙ . . . . .	4	ПРОСМОТР СЧЕТЧИКОВ ПАКЕТНОЙ ПЕРЕДАЧИ ДАННЫХ . . . . .	34
УСТАНОВКА SIM-КАРТЫ И КАРТЫ ПАМЯТИ . . . . .	5	ПРОСМОТР ТАЙМЕРА ПАКЕТНЫХ ДАННЫХ . . . . .	35
МАСТЕР НАСТРОЙКИ . . . . .	6	ПРОСМОТР ЖУРНАЛА СООБЩЕНИЙ . . . . .	35
ЭКСПЛУАТАЦИЯ ТЕЛЕФОНА VERTU . . . . .	6	ПРОСМОТР ЖУРНАЛА МЕСТОПОЛОЖЕНИЯ . . . . .	35
ЗНАЧКИ И ИНДИКАТОРЫ . . . . .	7	ПРОСМОТР ЖУРНАЛА СИНХРОНИЗАЦИИ . . . . .	35
СВЕТАЩИЙСЯ ИНДИКАТОР . . . . .	8	<b>НАСТРОЙКИ</b> . . . . .	<b>36</b>
ЗАЩИТА ТЕЛЕФОНА VERTU . . . . .	8	ДАТА И ВРЕМЯ . . . . .	36
ГЛАВНОЕ МЕНЮ . . . . .	8	РЕЖИМЫ . . . . .	36
ПЕРСОНАЛИЗАЦИЯ ТЕЛЕФОНА VERTU . . . . .	9	СИГНАЛЫ . . . . .	37
ФУНКЦИИ, ОСНОВАННЫЕ НА МЕСТОПОЛОЖЕНИИ . . . . .	11	ДИСПЛЕЙ . . . . .	37
МЕДИАПРОИГРЫВАТЕЛЬ . . . . .	11	БЫСТРЫЙ ДОСТУП . . . . .	38
КОМПАКТ-ДИСК . . . . .	12	ПОДКЛЮЧЕНИЕ УСТРОЙСТВ . . . . .	38
УХОД И ОБСЛУЖИВАНИЕ . . . . .	12	НАСТРОЙКИ ВЫЗОВОВ . . . . .	39
ТЕХНИЧЕСКИЕ ХАРАКТЕРИСТИКИ . . . . .	13	НАСТРОЙКИ ТЕЛЕФОНА . . . . .	41
<b>ЗАЩИТА</b> . . . . .	<b>14</b>	КОНФИГУРАЦИЯ . . . . .	42
PIN-КОД . . . . .	14	ЗАЩИТА . . . . .	43
PIN2-КОД . . . . .	14	СБРОС ДО ПЕРВИЧНЫХ НАСТРОЕК . . . . .	43
ЗАЩИТНЫЙ КОД . . . . .	14	СИНХРОНИЗАЦИЯ И РЕЗЕРВНОЕ КОПИРОВАНИЕ . . . . .	43
УРОВЕНЬ ЗАЩИТЫ . . . . .	15	<b>ДОП. ФУНКЦИИ</b> . . . . .	<b>45</b>
ЗАЩИТНЫЙ МОДУЛЬ . . . . .	15	ИГРЫ . . . . .	45
ЗАПРЕТ ВЫЗОВОВ . . . . .	15	КАЛЬКУЛЯТОР . . . . .	45
ПАРОЛЬ ЗАПРЕТА . . . . .	15	МЕДИАПРОИГРАВАТЕЛЬ . . . . .	45
РАЗРЕШЕННЫЕ НОМЕРА . . . . .	16	ЭКВАЛАЙЗЕР . . . . .	46
ЗАКРЫТАЯ ГРУППА . . . . .	16	ВИДЕОКАМЕРА . . . . .	46
СЕРТИФИКАТЫ АВТОРИЗАЦИИ И СЕРТИФИКАТЫ ПОЛЬЗОВАТЕЛЯ . . . . .	16	ДИКТОФОН . . . . .	47
<b>СООБЩЕНИЯ</b> . . . . .	<b>17</b>	ЗАМЕТКИ . . . . .	47
СООБЩЕНИЯ MMS . . . . .	22	КОЛЛЕКЦИЯ . . . . .	48
ЗВУКОВЫЕ СООБЩЕНИЯ . . . . .	24	СЕКУНДОМЕР . . . . .	48
ВИДЕОСООБЩЕНИЯ . . . . .	24	<b>КАЛЕНДАРЬ</b> . . . . .	<b>49</b>
ЭЛЕКТРОННАЯ ПОЧТА . . . . .	24	КАЛЕНДАРЬ . . . . .	49
ЧАТ . . . . .	25	ЗАМЕТКИ КАЛЕНДАРЯ . . . . .	49
ГОЛОСОВЫЕ СООБЩЕНИЯ . . . . .	25	ДЕЛА . . . . .	50
ИНФОРМАЦИОННЫЕ СООБЩЕНИЯ . . . . .	26	<b>БУДИЛЬНИК</b> . . . . .	<b>52</b>
СЛУЖЕБНЫЕ СООБЩЕНИЯ . . . . .	26	УСТАНОВКА БУДИЛЬНИКА . . . . .	52
СООБЩЕНИЯ BLUETOOTH . . . . .	26	<b>ИНТЕРНЕТ</b> . . . . .	<b>53</b>
СЕРВИС-КОМАНДЫ . . . . .	26	АВТОМАТИЧЕСКАЯ НАСТРОЙКА ВЕБ-БРАУЗЕРА . . . . .	53
<b>КОНТАКТЫ</b> . . . . .	<b>27</b>	РУЧНАЯ НАСТРОЙКА ВЕБ-БРАУЗЕРА . . . . .	53
ПАМЯТЬ СПИСКА КОНТАКТОВ . . . . .	27	VERTU MOBILE . . . . .	53
ДОБАВЛЕНИЕ КОНТАКТОВ . . . . .	28	ПЕРЕХОД ПО АДРЕСУ . . . . .	53
ДОСТУП К КОНТАКТАМ . . . . .	28	ПРОСМОТР СТРАНИЦ . . . . .	53
УДАЛЕНИЕ КОНТАКТОВ . . . . .	28	НАСТРОЙКИ . . . . .	54
НОМЕР КОНТАКТА И ТИПЫ ТЕКСТА . . . . .	28	ОЧИСТКА КЭША . . . . .	55
МЕНЮ КОНТАКТОВ . . . . .	29		

<b>VERTU SERVICES</b> .....	<b>56</b>
VERTU SELECT .....	56
КРАТКИЙ ОБЗОР .....	56
VERTU FORTRESS .....	56
ПУТЕШЕСТВИЕ .....	56
НАСТРОЙКА РОУМИНГА ВРУЧНУЮ .....	57
СЛУЖБА VERTU CONCIERGE .....	57
<b>НАВИГАЦИЯ</b> .....	<b>58</b>
<b>КАМЕРА</b> .....	<b>60</b>
КАМЕРА .....	60
ВИДЕОКАМЕРА .....	61
<b>ГАЛЕРЕЯ</b> .....	<b>63</b>
ГАЛЕРЕЯ .....	63
УПРАВЛЕНИЕ ЦИФРОВЫМИ ПРАВАМИ .....	63
<b>ПРИНАДЛЕЖНОСТИ</b> .....	<b>65</b>
НАСТЕННОЕ ЗАРЯДНОЕ УСТРОЙСТВО .....	65
АККУМУЛЯТОР .....	65
КАБЕЛЬ ПЕРЕДАЧИ ДАННЫХ .....	66

## 1 ПРИСТУПАЯ К РАБОТЕ

### Зарегистрируйте свой телефон Vertu

Vertu стремится предлагать услуги самого высокого уровня.

Чтобы мы могли это делать, зарегистрируйте свой телефон Vertu через пункт **Зарегистрироваться** в меню **Vertu Services**, или посетив веб-сайт [www.verturegistration.com](http://www.verturegistration.com), или позвонив в Vertu Concierge при помощи специальной клавиши на телефоне.

### Комплект поставки Vertu включает

- 1 Телефон Vertu Constellation RM-389V
- 1 Аккумулятор
- 1 Настенное зарядное устройство (включает в себя разъем настенного зарядного устройства и кабель передачи данных) и международные адаптеры
- 1 Карта памяти 8 ГБ micro-SD (установлена в телефоне)
- 1 Карточка подлинности
- 1 Руководство модели Constellation
- 1 Информация о гарантии и безопасности
- 1 Компакт-диск
- 1 Кабель передачи данных

Комплект поставки может немного отличаться, в зависимости от требований местного законодательства.

### Компакт-диск

На поставляемом вместе с телефоном Vertu компакт-диске содержится следующее:

- > Вариант регистрации телефона Vertu.
- > Vertu PC Suite (только для ПК)
- > iSync Plug-in (только для Macintosh)
- > Электронная версия руководства пользователя
- > Интернет-ссылка для получения настроек MMS и Интернета
- > Интернет-ссылка для скачивания приложения Map Loader.

См. "Компакт-диск" на стр. 12.



### Сети

Для использования телефона необходимо подписаться на услуги оператора мобильной связи. Для работы многих функций требуются специальные возможности сети. Эти возможности доступны не во всех сетях. В других сетях, прежде чем пользоваться этими возможностями, может быть необходимо заключить особое соглашение с поставщиком услуг. Поставщик услуг может проинструктировать и предоставить информацию об оплате.

Беспроводное устройство, описанное в данном руководстве, предназначено для использования в сетях стандартов EGSM 900 МГц, GSM 850/1800/1900 МГц и WCDMA I, II, V и VI.

Для получения более подробной информации обратитесь к поставщику услуг.

### Обозначения, используемые в этом руководстве

- Меню** Обозначает текст, отображаемый на экране телефона, например, "В режиме ожидания нажмите **Меню**".
- ПЕРЕДАТЬ** Обозначает клавишу телефона Vertu, например, "Нажмите клавишу ПЕРЕДАТЬ, чтобы совершить вызов".
-  **Важная информация по вопросу безопасности.**
-  *Обозначение полезной информации или быстрый способ доступа к функциям или работы с ними.*
-  Обозначение моментов, которых следует остерегаться при использовании телефона Vertu.

### Глоссарий

- Кнопка 4-СТОРОННЕЙ ПРОКРУТКИ ЦЕНТРАЛЬНАЯ клавиша выбора ЦИФРОВЫЕ клавиши По умолчанию** Нажатие на края клавиши перемещает курсор вверх, вниз, влево и вправо. Служит для выбора элементов. Клавиши для ввода текста или цифр. Исходная настройка устройства, устанавливаемая при изготовлении телефона Vertu.
- SIM-карта** Модуль идентификации пользователя. Это небольшая карта, предоставляемая оператором мобильной связи; ее необходимо вставить в телефон для подключения к сети мобильной связи.
- Поставщик услуг мобильной связи Сетевые услуги** Оператор вашей SIM-карты и все связанные услуги сети. Функция, работу которой обеспечивает поставщик мобильной связи.
- Экран режима ожидания** Экран на внутреннем дисплее, когда телефон Vertu включен, в нижней части отображается **Меню**. Экран, отображаемый после нескольких нажатий клавиши ОТБОЙ.
- PIN-код** PIN-код (Personal Identification Number) позволяет предотвратить несанкционированное использование телефона Vertu и SIM-карты. Настоятельно рекомендуется установить при наличии телефона Vertu и SIM-карты.

VERTU

Телефон Vertu - вид спереди



Телефон Vertu - вид сзади

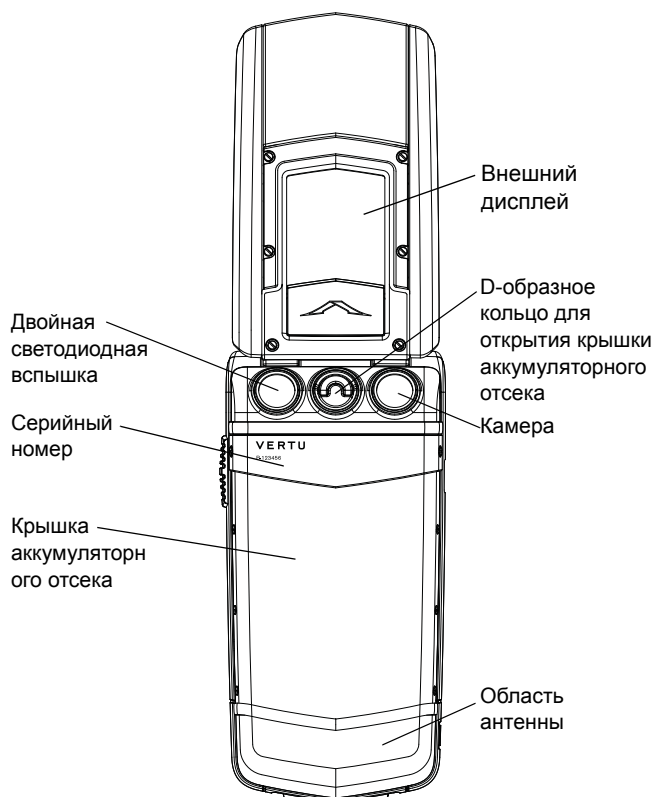

VERTU

## Телефон Vertu - вид сбоку 1

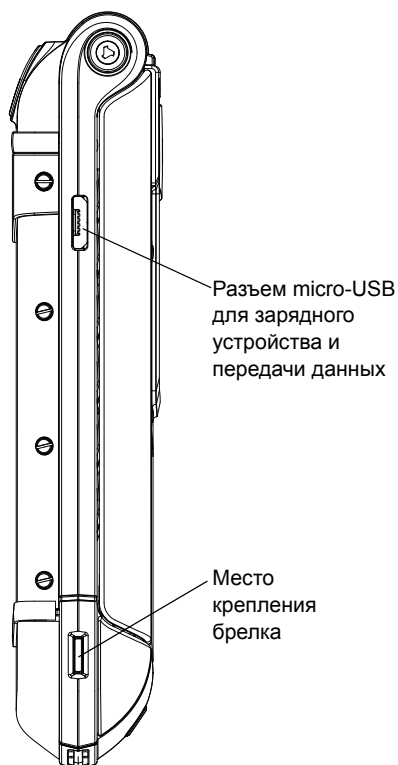

## Телефон Vertu - вид сбоку 2

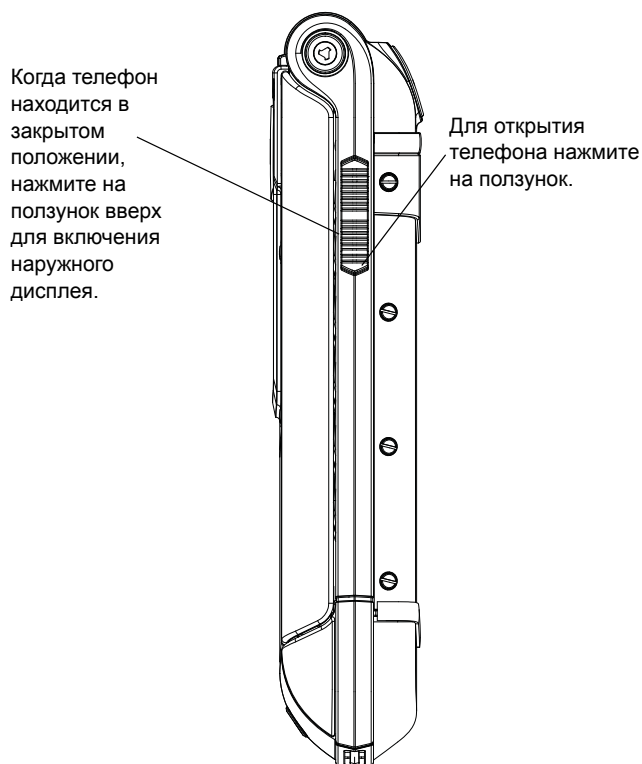

## Внешний дисплей

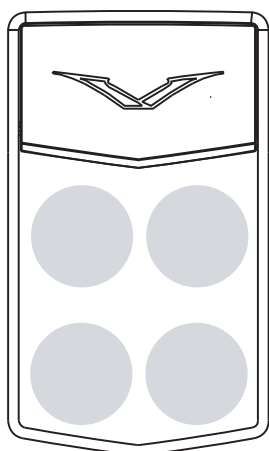

Внешний дисплей является сенсорным в четырех областях, обозначенных выше, и обеспечивает быстрый доступ к некоторым полезным функциям.

Для экономии заряда аккумулятора дисплей гаснет через несколько секунд. Для включения подсветки дисплея слегка встряхните телефон, нажмите дважды на телефон или передвиньте ползунок вверх.

Внешний дисплей управляется акселерометром, что дает небольшую отдачу при касании к нему. При использовании будильника также используется эта функция для его отключения.

Различные значки и индикаторы внешнего дисплея подробнее описаны на стр. 7.

### Точное время



Точное время управляется эталонным временем (атомные часы), что является самой точной службой времени в мире, расположенной в высокозащищенной бункере Vertu. Если в дороге время установлено надлежащим образом при помощи мастера настройки, большие аналоговые часы показывают местное время, меньшие цифровые часы - время вашего домашнего региона.

Точное время автоматически подстраивается при любом пересечении вами часового пояса, а также при переходе на летнее время и обратно.

Если вы предпочитаете устанавливать дату и время вручную, выберите опцию "Два местоположения", для отображения времени двух мест по вашему выбору.

### Отклонение вызовов

Чтобы отклонить вызов с внешнего дисплея, необходимо передвинуть ползунок вверх (активация дисплея) и нажать на значок "Отклонить".

### Ответ на вызов при использовании минигарнитуры

На вызовы можно ответить с внешнего дисплея не открывая телефон при использовании минигарнитуры. Для завершения вызова нажмите дважды для включения дисплея и нажмите значок Отбой.

### Музыкальный проигрыватель

Музыкальным проигрывателем можно управлять (но не включать) касаясь значков на дисплее.

### Будильник

Сигнал будильника можно отложить или остановить касанием внешнего дисплея.

Отложить сигнал будильника можно также перевернув телефон (подробнее см. стр. 52).

### Клавиши внешнего дисплея

	Понижение уровня громкости		Завершение или отклонение вызовов
	Повышение уровня громкости		Переключение между вызовами
	Настройка громкости		Включение микрофона
	Воспроизведение		Отключение микрофона
	Следующий		Ответ на вызов
	Назад		Тихо
	Пауза		Сигнал
	Стоп (музыкальный проигрыватель и будильник)		Повтор
	Разблокирование		

## Установка SIM-карты и карты памяти



Прежде чем прикасаться к аккумулятору, всегда выключайте телефон и отсоединяйте зарядное устройство.

Для установки SIM-карты и карты памяти необходимо снять крышку аккумуляторного отсека и извлечь батарею, чтобы получить доступ к отсекам SIM-карты и карты памяти.

### Снимите крышку отсека аккумулятора

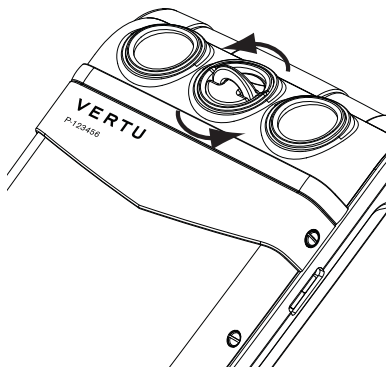

Поверните телефон Vertu задней панелью к себе, приподнимите ногтем верхнюю половину D-образного кольца для открытия крышки аккумуляторного отсека.

Удерживая ее большим и указательным пальцами, поворачивайте против часовой стрелки, пока крышка аккумуляторного отсека не откроется.

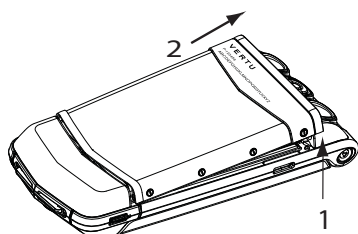

Слегка приподнимите крышку аккумуляторного отсека (1) и аккуратно сдвиньте ее вверх (2).

### Извлечение аккумулятора

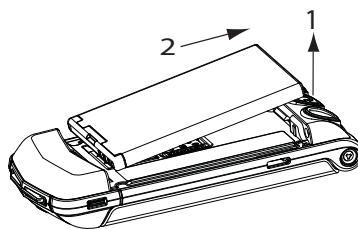

При помощи ногтя приподнимите аккумулятор из аккумуляторного отсека (1).

Извлеките аккумулятор из аккумуляторного отсека (2).

### Вставьте SIM-карту



Перед снятием или установкой USIM/SIM-карты всегда отключайте телефон.

Храните SIM-карты в недоступном для детей месте.

SIM-карту и ее контакты легко повредить.

Соблюдайте осторожность при установке, извлечении и перемещении SIM-карты.

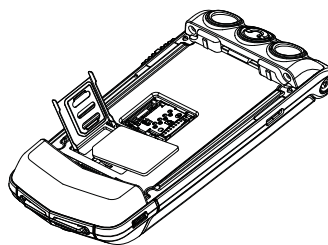

Чтобы открыть заслонку отсека SIM-карты, слегка нажмите на нее и сдвиньте влево. Передвиньте заслонку в вертикальное положение.

Установите SIM-карту на контакты, совместив скошенные углы. Убедитесь, что SIM-карта правильно установлена на свое место.

Опустите заслонку отсека на верхнюю часть SIM-карты, слегка нажмите на нее и передвиньте вправо, пока она не станет на свое место.

### Установка карты памяти

Соблюдайте осторожность при установке, извлечении и перемещении карты памяти.

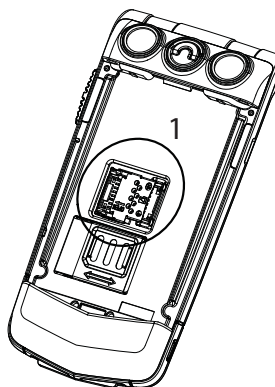

Чтобы открыть фиксатор карты памяти (1), слегка нажмите на него и сдвиньте влево. Передвиньте фиксатор карты памяти в вертикальное положение.

Поместите карту памяти в фиксатор, выровняйте ее с изображением на держателе карты.

Опустите фиксатор карты на верхнюю часть контактов, слегка надавите и сдвиньте вправо, пока он не станет на свое место.



## Замена аккумулятора

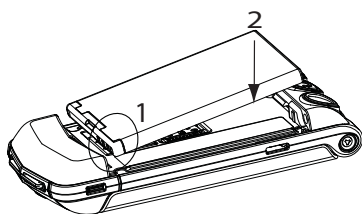

Вставляйте аккумулятор под таким углом (1), чтобы контакты на аккумуляторе совместились с контактами в аккумуляторном отсеке.

Опустите аккумулятор в аккумуляторный отсек (2) и убедитесь, что он вставлен правильно, прежде чем закрывать крышку отсека.

## Установите на место крышку аккумуляторного отсека

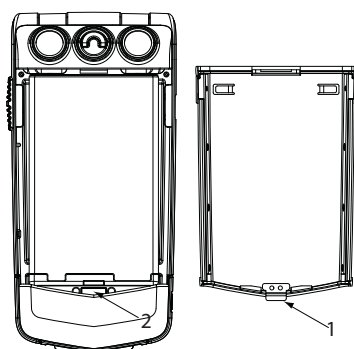

Чтобы установить на место крышку аккумуляторного отсека, аккуратно вставьте внутренний выступ (1) на крышке аккумуляторного отсека в выемку ниже аккумулятора (2).

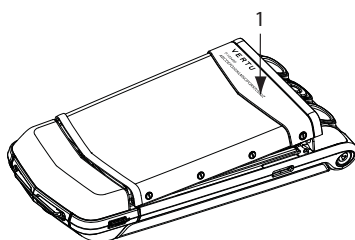

Опустите крышку аккумуляторного отсека на место (1) до щелчка. Крышка должна закрываться плотно при очень легком нажиме.

## Мастер настройки

При включении телефона Vertu в первый раз появится мастер настройки Vertu, который поможет настроить некоторые параметры. Это поможет вам быстро и легко настроить следующие функции:

- > Точные дата и время
- > Домашнее местоположение
- > Кнопки навигации
- > Размер шрифта для экранов
- > Имя Bluetooth
- > Регистрация телефона



Во время работы мастера настройки появится запросы на автоматическое подключение к сети и на изменение соответствующих данных. При вашем согласии телефон Vertu автоматически настроит вариации регионального времени, а также получит локализованные каналы Vertu Feeds, если они доступны.

## Эксплуатация телефона Vertu

Внимательно прочтите следующую информацию, она поможет быстро настроить и начать использовать телефон Vertu.

### Включение и выключение телефона Vertu

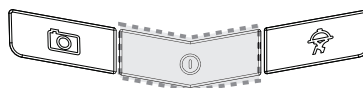

Нажмите и удерживайте клавишу включения, чтобы включить или выключить телефон Vertu.

На момент приобретения телефона Vertu аккумулятор может быть заряжен не полностью. Если при первом включении телефона Vertu отображается сообщение **Батарея разряжена**, см. "Зарядка аккумулятора" на стр. 66 для получения дополнительной информации.

### Кнопка 4-сторонней прокрутки и центральная клавиша выбора

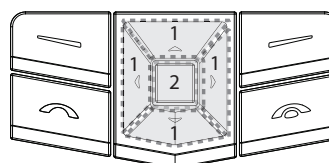

КНОПКА 4-СТОРОННЕЙ ПРОКРУТКИ (1) позволяет перемещать курсор вверх, вниз, влево и вправо по внутреннему дисплею.

Центральная клавиша ВЫБОРА (2) позволяет выбирать выделенный параметр или выбирать параметр, находящийся в середине внизу экрана.

### Кнопки выбора

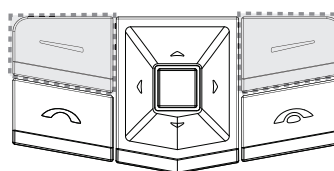

Клавиши ВЫБОРА позволяют выбирать параметры, отображаемые внизу внутреннего дисплея, непосредственно над клавишами.

### Выполнение вызова



Убедитесь, что сигнал достаточно мощный и аккумулятор заряжен.

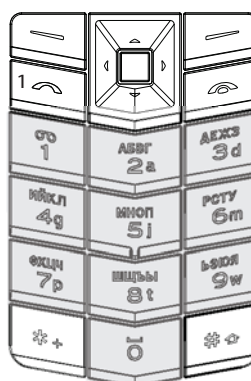

С помощью ЦИФРОВЫХ клавиш (затенены) введите номер телефона, на который нужно совершить вызов.

Нажмите клавишу ПЕРЕДАТЬ (1), чтобы совершить вызов.

## VERTU

 При международных вызовах нажмите клавишу \* \* дважды, чтобы на дисплее появился знак +.

**Ответ на вызов**

При получении входящего вызова звучит мелодия вызова и отображается соответствующее сообщение. В телефоне Vertu можно также включить режим вибровызова.

Если телефон закрыт, просто откройте его и ответьте на вызов. Для открытия телефона нажмите на ползунок.

Другой способ

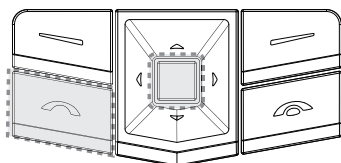

Нажмите клавишу ПЕРЕДАТЬ, чтобы ответить на входящий вызов, или нажмите ЦЕНТРАЛЬНУЮ КЛАВИШУ ВЫБОРА при появлении надписи Ответить на экране.

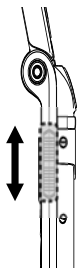
**Регулировка громкости звука**

Чтобы изменить громкость наушника во время разговора, перемещением ползунка вверх или вниз.

 Во время разговора можно использовать громкую связь. С помощью клавиш ВЫБОРА нажмите Гр-говор., чтобы переключиться на громкую связь.

**Завершение вызова**

Для завершения вызова, просто закройте телефон.

Другой способ

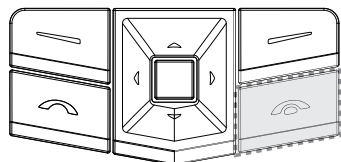

Нажмите клавишу ОТБОЙ, чтобы завершить активный вызов.

**Отклонение вызова**

Нажмите на ползунок вверх (для включения дисплея), затем - на значок "Отклонить" или на клавишу ОТБОЙ.

**Передача текстовых сообщений**

- > При помощи кнопки 4-СТОРОННЕЙ ПРОКРУТКИ и ЦЕНТРАЛЬНОЙ КЛАВИШИ ВЫБОРА перейдите к: **Меню » Сообщения » Новое сообщение**
- > Введите номер получателя.
- > Перейдите в поле сообщения.
- > Введите сообщение.

- > Нажмите ЦЕНТРАЛЬНУЮ КЛАВИШУ ВЫБОРА, чтобы отправить сообщение.



Во время составления сообщения:

Нажмите клавишу \*, чтобы показать символы

Нажмите и удерживайте клавишу # для переключения языка

Нажмите клавишу # для переключения между верхним и нижним регистрами.

**Выполнение экстренных вызовов**

**Телефон Vertu, как и любой другой мобильный телефон, использует радиосигналы, беспроводные и проводные линии связи, а также параметры, настраиваемые пользователем. Поэтому невозможно гарантировать соединение при любых условиях. В виду этого не следует полагаться только на беспроводные телефоны для важных вызовов, например, для вызова "скорой помощи".**

- > Если телефон отключен - включите его. В некоторых сетях требуется чтобы действительная SIM-карта была надлежащим образом вставлена в телефон.
- > Нажмите клавишу ОТБОЙ столько раз, сколько необходимо для возврата в режим ожидания.
- > Введите номер экстренного вызова, например 000, 08, 110, 112, 118, 119, 911, \*911, 999, \*999 или любой другой официальный номер экстренного вызова.
- > Нажмите клавишу ПЕРЕДАТЬ.



Номера экстренных вызовов зависят от страны и региона и указанные выше номера могут не поддерживаться в вашей сети.

Если включены некоторые функции, возможно, сначала придется их выключить до выполнения экстренного вызова. За дополнительными сведениями обратитесь к своему поставщику услуг мобильной связи.

При выполнении экстренного вызова следует помнить о необходимости предоставления точных сведений.

Помните, что телефон может быть единственным средством связи на месте происшествия. Не завершайте вызов, пока не получите на это разрешение.

**Значки и индикаторы**

Значки и индикаторы на внутреннем и внешнем дисплее показывают текущее состояние телефона Vertu.



Эти значки показывают сильный сигнал и полностью заряженный аккумулятор.



Этот значок показывает, что сигнал слабый. Чтобы сигнал стал более мощным, перейдите в другое место, где нет препятствий, блокирующих сигнал.



Этот значок показывает, что уровень заряда аккумулятора низкий, и требуется в ближайшее время перезарядить телефон Vertu.



Этот значок отображается во время зарядки аккумуляторов. Цвет точек изменяется на белый после зарядки аккумуляторов.

Значки состояния отображаются ниже индикаторов зарядки и уровня сигнала. Самые часто отображаемые значки:



Получено одно или более сообщений.



Пропущен вызов.



Подключен USB-кабель.



Выбран режим **Полет**. Можно использовать функции телефона, для которых не требуется подключение к сети.



Выбран режим **Без звука**. Отображаются звуковые сигналы и сигнал вызова не воспроизводится при входящем вызове.



Функция Bluetooth включена.



Подключена минигарнитура Bluetooth.



Служба точного времени может быть недоступна.

## Светящийся индикатор

Светящийся индикатор мигает с разной частотой, что соответствует состоянию телефона Vertu.

- > В режиме ожидания индикатор мигает медленно.
- > Если пропущен вызов или получено сообщение, индикатор мигает часто.
- > Во время зарядки телефона Vertu от сети или через компьютер индикатор горит постоянно.

## Защита телефона Vertu



Находясь в режиме ожидания, введите **\*#06#**, чтобы узнать серийный номер IMEI. Запишите серийный номер IMEI и храните его в безопасном месте.

## Установка PIN-кода

Рекомендуется использовать PIN-код для предотвращения несанкционированного использования телефона Vertu и SIM-карты.

- > При помощи кнопки 4-СТОРОННЕЙ ПРОКРУТКИ и ЦЕНТРАЛЬНАЯ КЛАВИША ВЫБОРА перейдите к: **Меню » Настройки » Защита » Запрос PIN-кода » Вкл.**

## Главное меню

Главное меню показывает все категории верхних уровней меню, через которые можно попасть ко всем функциям телефона Vertu.



### Меню сообщений

- > Новое сообщение
- > Входящие
- > Эл. почта
- > Черновики
- > Исходящие
- > Переданные
- > Сохраненные
- > Отчет о передаче
- > Голосовые сбщ
- > Инфо-сообщения
- > Чат
- > Служ. команды
- > Удалить сбщ
- > Парам. сообщ.



### Меню контактов

- > Имена
- > Доб. нов.
- > Настройки
- > Группы
- > Номера быстрого набора
- > Мои номера
- > Служебн. номера
- > Удал. все конт.
- > Перемест. конт.
- > Скопир. конт.



### Меню журнала звонков

- > Все вызовы
- > Неприн. вызовы
- > Принят. вызовы
- > Набранны. номера
- > Адресаты сбщ.
- > Очистить списки
- > Текущий вызов
- > Счетч. пакетн.
- > Таймер пакетн.
- > Журнал сбщ
- > Местополож.
- > Журнал синхр.



### Меню настроек

- > Дата и время
- > Режимы
- > Темы
- > Сигналы
- > Дисплей
- > Быстрый доступ
- > Подкл.устройств
- > Вызовы
- > Телефон
- > Аксессуары
- > Конфигурация
- > Защита
- > Сброс до перв. настроек
- > Синхр./р. копир.
- > Мастер настройки



### Меню мультимедиа

- > Игры
- > Калькулятор
- > ММ-проигрыват.
- > Эквалайзер
- > Видеокамера
- > Диктофон
- > Заметки
- > Коллекция
- > Секундомер



### Меню календаря

См. главу 8



### Меню будильника

См. главу 9



### Меню Интернета

- > Vertu Mobile
- > Дом. страница
- > Закладки
- > На адрес
- > Последн. адрес
- > Параметры Интернет
- > Очистить кэш



### Меню Vertu Services

- > Vertu Select
- > Краткий обзор
- > Путешествие
- > Vertu Fortress
- > Vertu Concierge
- > Зарегистрироваться



### Меню навигации

- > Последняя карта
- > Найти адрес
- > Сохраненное место
- > Последние мест.
- > Текущее положен. GPS
- > Проложить маршрут
- > Дополнит. услуги
- > Параметры



### Меню камеры

См. главу 9



### Меню галереи

- > Фото
- > Клипы
- > Музыка
- > Темы
- > Графика
- > Сигналы
- > Аудиозаписи
- > Принят. файлы

### Открытие меню

Находясь в режиме ожидания, нажмите ЦЕНТРАЛЬНУЮ КЛАВИШУ ВЫБОРА, чтобы открыть **Меню** и отобразить основные категории. Используйте кнопку 4-СТОРОННЕЙ ПРОКРУТКИ для перемещения по меню.

### Перемещение по меню

При перемещении по меню нажмите клавишу **Назад** для возврата к предыдущему меню без сохранения изменений. Нажмите клавишу **Выйти** для возврата в режим ожидания из меню верхнего уровня.

Нажмите клавишу **Отбой** для возврата в режим ожидания из любого пункта меню без сохранения изменений.

Также для активации функций меню в телефоне Vertu можно использовать голосовые команды. Дополнительную информацию см. в "Голосовой набор" на стр. 11.

### Изменение отображения пунктов меню

- > Выберите:
  - Меню » Функции » Вид главного меню**
- > Выберите одну из доступных возможностей:
  - > **Список** – отображение значков главного меню по одному.
  - > **Значки** – отображение всех значков главного меню на экране. Значки пунктов можно перемещать, чтобы расположить пункты в удобном порядке.

### Персонализация телефона Vertu

#### Использование быстрого доступа

Можно настроить меню **Актив** так, чтобы оно автоматически изменялось в соответствии с вашими нуждами.

## VERTU

Существует два способа использования быстрого доступа **Актив** в телефоне Vertu.

- > **Автосорт. вкл.** – динамическое отображение четырех самых часто используемых и две последние функции, а также ссылка на каталог **Сигналы**.
- > **Автосорт. выкл.** – позволяет выбирать, какие параметры меню должны отображаться в списке **Актив**.

Чтобы включить автоматическую сортировку, нажмите **Актив** » **Функции** » **Автосорт. вкл.**

Чтобы включить ручную сортировку, нажмите **Актив** » **Функции** » **Автосорт. выкл.**

### Создание быстрого доступа Актив вручную

Для настройки опций, доступных в списке **Актив**, отобразите список, как указано выше и выберите **Функции** » **Выбрать функции**. Выберите опции, которые необходимо отображать в списке **Актив**.

Можно также настроить кнопку 4-СТОРОННЕЙ ПРОКРУТКИ для быстрого доступа. В режиме ожидания нажмите и удерживайте одну из клавиш ПРОКРУТКИ и выберите параметр, доступ к которому должен осуществляться с помощью этой клавиши.

### Использование меню быстрого доступа

Чтобы воспользоваться быстрым доступом **Актив**, в режиме ожидания нажмите клавишу ВЫБОРА **Актив**.

С помощью кнопки 4-СТОРОННЕЙ ПРОКРУТКИ и ЦЕНТРАЛЬНОЙ КЛАВИШИ ВЫБОРА выберите нужную ссылку.

Наиболее полезные ссылки **Актив**:

- > Включение и выключение Bluetooth
- > Выбор оператора (для выбора оператора сети, заключившего соглашение о роуминге GPRS с оператором домашней сети).

### Быстрый доступ

Кнопка 4-СТОРОННЕЙ ПРОКРУТКИ предварительно запрограммирована на некоторые часто используемые опции меню. По умолчанию в телефона Vertu заданы следующие пункты меню.

Вверх – (используется для Vertu Feeds)

Вниз – Имена

Влево – Новое сообщение

вправо – Календарь

Чтобы изменить эти установки и запрограммировать другие пункты меню выберите **Меню** » **Настройки** » **Быстрый доступ**

### Темы

Телефон Vertu поставляется со множеством тем, в которых есть различные цветовые схемы и фоновые рисунки.

### Изменение темы

- > Выберите **Меню** » **Настройки** » **Темы** или воспользуйтесь ссылкой **Актив**.
- > Выберите одну из доступных.
- > Выберите **Примен.** для изменения темы.

При выборе персонального фонового рисунка (см стр. 38), он заменит фоновый рисунок темы.

При использовании службы точного времени фоновый рисунок путешествия заменит фоновый рисунок темы.

### Режимы

В телефоне Vertu имеется несколько режимов, позволяющих одновременно изменить мелодию вызова, громкость сигнала и вибровывозы. Режимы могут включаться в заданное время, например, можно установить режим **Без звука** во время встречи, и, если было задано, режим **Обычный** будет снова выбран по окончании встречи.

### Режим полета

Режим полета позволяет отключить все функции, требующие использования радиосигнала, но при этом сохранить доступ к автономным играм, календарю и телефонным номерам.

- > Выберите **Меню** » **Настройки** » **Режимы** » **Полет** » **Включить**

Включайте режим полета в местах, где недопустимы радиопомехи, например на борту самолета или в больнице.



*Чтобы совершить экстренный вызов в режиме полета, звоните как обычно и ответьте **Да** при появлении вопроса **Отключить режим "Полет"?***

Чтобы отключить режим полета, выберите любой другой режим.



*Чтобы быстро изменить режим, коротко нажмите клавишу включения.*

*Нажмите и удерживайте клавишу # для переключения между режимами **Без звука** и **Обычный**.*

### Изменение мелодии вызова

Телефон Vertu поставляется с различными специальными сигналами вызовов. Также можно загружать мелодии звонков в форматах AAC, MP3 и MIDI.

### Изменение мелодии вызова

- > Выберите **Меню** » **Настройки** » **Сигналы** или воспользуйтесь ссылкой **Актив**.
- > Медленно прокрутите список сигналов вызовов. Когда вы услышите сигнал вызова, который хотите использовать, нажмите **Выбрать**.

### Установка будильника

В телефоне Vertu есть простая в использовании функция будильника.

- > Выберите **Меню** » **Будильник** или воспользуйтесь ссылкой **Актив**.

Введите время и нажмите клавишу ВЫБОРА **Функции**, чтобы настроить функции повтора.

Красный указатель времени будильника отображается на циферблате часов.

Чтобы отключить будильник, нажмите **Меню** » **Будильник** » **Выкл. буд-к.**



*Даже если телефон отключен, сигнал будильника прозвучит в заданное время. Не забывайте об этом, если вы находитесь в зоне, где запрещено пользоваться телефоном.*

## VERTU

Для включения функции повтора переверните телефон лицевой стороной вниз. Если телефон уже был лицевой стороной вниз при срабатывании сигнала будильника, поверните его на 360 градусов и опять положите его лицевой стороной вниз.

### Фотосъемка

С помощью камеры можно делать снимки и записывать видеоклипы и отправлять их в сообщениях своим друзьям или сохранять в памяти для последующего переноса на компьютер.

1. Для включения камеры нажмите клавишу КАМЕРА.
2. Приближение и удаление объекта съемки производится нажатием кнопки 4-СТОРОННЕЙ ПРОКРУТКИ вверх или вниз.
3. Нажмите клавишу КАМЕРА или нажмите **Снять**, чтобы сделать снимок.

### Видеосъемка

1. Включите камеру, как было описано выше, и нажмите правую кнопку 4-СТОРОННЕЙ ПРОКРУТКИ, чтобы выбрать значок видео.
2. Приближение и удаление объекта съемки производится нажатием кнопки 4-СТОРОННЕЙ ПРОКРУТКИ вверх или вниз.
3. Выберите **Запись** или нажмите и удерживайте клавишу КАМЕРА. Для приостановки записи выберите **Пауза**, для возобновления - **Продол.** Для остановки записи выберите **Стоп**.

### Использование Bluetooth

Технология Bluetooth позволяет легко пересылать изображения и видеоклипы, а также пользоваться беспроводной связью с помощью совместимой гарнитуры Bluetooth. Сначала нужно выполнить сопряжение с другим устройством, которое должно находиться в пределах 10 м от телефона Vertu.

Полное меню Bluetooth находится в **Меню » Настройки » Подкл.устройств.**

С помощью пунктов этого меню вы можете включить функцию Bluetooth, разрешить обнаруживать ваш телефон, выполнить поиск активных устройств и установить сопряжение вашего телефона с другими устройствами Bluetooth, например, с гарнитурой Bluetooth.



*Включите функцию Bluetooth, если она не используется, чтобы увеличить продолжительность работы аккумулятора.*

С помощью меню **Актив** включайте и выключайте Bluetooth.

### Добавление нового контакта

Чтобы быстро добавить новый контакт, находясь в режиме ожидания, введите номер, а затем нажмите ЦЕНТРАЛЬНУЮ клавишу ВЫБОРА. Введите имя контакта и сохраните его с помощью клавиши **Сохранить**.

### Голосовой набор

Доступ к опциям меню телефона Vertu и набор номеров контактов можно выполнять при помощи голосовых команд.

- > Нажмите и удерживайте правую клавишу ВЫБОРА в режиме ожидания или нажмите и удерживайте клавишу снижения громкости.

- > Четко произнесите имя контакта или опцию меню.
- > Выберите необходимую опцию из отображенного списка. Если выбор не сделан в течение 5 секунд, автоматически выбирается верхняя опция из списка.

### Использование Интернета



**Загружайте и используйте только файлы из источников, обеспечивающих надежную защиту от вредоносного программного кода.**

Получить доступ к мобильным интернет-услугам можно с помощью веб-браузера в телефоне Vertu. Можно просматривать страницы в форматах WML или XHTML.

В зависимости от провайдера телефон Vertu может быть уже настроен для доступа в Интернет, и вы сможете начать пользоваться Интернетом немедленно. Если не удастся подключиться к Интернету, обратитесь в службу Vertu Concierge или посетите веб-сайт [www.vertu.com](http://www.vertu.com) и загрузите настройки.

Чтобы открыть веб-браузер, выберите **Меню » Интернет** или нажмите и удерживайте клавишу "0".

### Функции, основанные на местоположении

В телефоне Vertu есть новые полезные функции, которые могут пригодиться в поездках.

#### Точное время

При поездки в другой часовой пояс, и если выбрана служба точного времени, большие аналоговые часы показывают местное время, а меньшие цифровые часы - время в домашнем регионе.

Если установлено время для сигнала будильника, он сработает по местному времени.

#### Краткий обзор

Где возможно, **Краткий обзор** предоставляет информацию Vertu Feeds о пункте вашего назначения на момент прибытия.

#### Фоновый рисунок путешествия

При поездке в другой часовой пояс, и если выбрана служба точного времени, фоновый рисунок внутреннего дисплея изменяется на изображение страны, в которую вы приехали.

Если предпочтительнее использовать другой фоновый рисунок и отключить фоновый рисунок путешествия, см. стр. 38.

### Медиапроигрыватель

Телефон Vertu оснащен медиапроигрывателем для прослушивания музыки, аудиозаписей или других файлов в форматах MP3, MP4, AAC, eAAC+ или Windows Media, перенесенных на телефон Vertu. Музыкальные файлы можно принимать через Bluetooth, в сообщениях MMS или с помощью диспетчера файлов в Vertu PC Suite.

Чтобы открыть медиапроигрыватель, перейдите к **Меню » Доп. функции » MM-проигрывает.**

Переданные на телефон Vertu музыкальные файлы автоматически добавляются в список песен в медиапроигрывателе.

## VERTU

Когда медиапроигрыватель включен и воспроизводится дорожка, можно использовать элементы управления на внешнем дисплее. Дополнительные сведения см. на стр. 4.



Нажмите клавишу **Стоп** на внешнем дисплее или нажмите и удерживайте клавишу **ОТБОЙ** для остановки медиапроигрывателя.

## Компакт-диск

Компакт-диск Vertu запускается на совместимых компьютерах с дисководом для компакт-дисков и с установленной ОС Microsoft® Windows® 2000, Microsoft® Windows® XP или Microsoft® Vista®. Потребуется как минимум 250 МБ свободного дискового пространства и права администратора на ПК.

Компакт-диск Vertu работает на компьютере Macintosh с ОС Mac OS X 10.4.6 (или выше) и iSync 2.2 (или выше).

## Подключение к компьютеру

Можно подключить телефон Vertu к компьютеру при помощи кабеля данных micro-USB Vertu (CA-101V) или через Bluetooth.

## Vertu PC Suite

Пакет Vertu PC Suite включает следующие приложения, предназначенные для расширения функциональных возможностей телефона Vertu.

- > Резервное копирование
- > Синхронизовать
- > Подключение к Интернету
- > Установка приложений
- > Диспетчер файлов
- > Контакты
- > Сообщения
- > Хранение фотографий
- > Проигрыватель мультимедиа
- > Перенос музыки

## Установка Vertu PC Suite

- > Вставьте компакт-диск Vertu в дисковод ПК.
- > Нажмите кнопку **УСТАНОВИТЬ СЕЙЧАС**.
- > Следуя появляющимся на экране инструкциям, выполните установку.

## Установка iSync Plug-in

- > Вставьте компакт-диск Vertu в дисковод Macintosh.
- > На рабочем столе выполните двойной щелчок по значку VERTU.
- > При открытии окна поиска выполните двойной щелчок по значку Vertu.osx.
- > Нажмите кнопку **УСТАНОВИТЬ СЕЙЧАС**.
- > Следуя появляющимся на экране инструкциям, выполните установку.

## Просмотр электронного руководства пользователя

- > Запустите компакт-диск, как описано выше.
- > Нажмите кнопку **“ОТКРЫТЬ ФАЙЛ PDF”**.

## Настройка MMS, Интернета и приложения путешественника

- > Запустите компакт-диск, как описано выше.
- > Нажмите кнопку **“ЗАПРОСИТЬ ПАРАМЕТРЫ НАСТРОЙКИ”**.
- > Для этой настройки компьютер должен быть подключен к Интернету.

## Регистрация телефона Vertu

- > Запустите компакт-диск, как описано выше.
- > Нажмите кнопку **“ЗАРЕГИСТРИРОВАТЬ ТЕЛЕФОН”**.
- > Компьютер должен быть подключен к Интернету для регистрации телефона Vertu.

## Уход и обслуживание

Изделия Vertu собраны вручную из наилучших материалов, и чтобы они оставались в хорошем состоянии, за ними следует ухаживать надлежащим образом.



**Повреждения, причиненные телефону Vertu вследствие несоблюдения настоящих инструкций по уходу не покрываются гарантийными обязательствами.**

## Керамика и сапфиры

Керамика и сапфиры - очень твердые и одновременно хрупкие материалы и могут быть поцарапаны более твердыми материалами объектами. Они могут быть также повреждены при падении.

Избегайте следующих воздействий:

- > Контакт с другими твердыми материалами, например, ювелирными бриллиантами, пилочками для ногтей, абразивными веществами и минеральными кристаллами.
- > Падение или удары изделия о твердую поверхность.
- > Продолжительное трение о твердую поверхность.

## Кожа

Все кожаные изделия Vertu выполнены искусными мастерами. Каждый кусок кожи уникален и имеет естественный рисунок, который следует рассматривать как индивидуальные особенности хорошей кожи. Любая кожа может быть повреждена и с ней следует обращаться осторожно.

Избегайте следующих воздействий:

- > Воздействие погодных условий и высокой влажности.
- > Падения, трение или удары о твердую поверхность.
- > Воздействие экстремальных температур.
- > Контакт с масляными субстанциями, косметикой и растворителями.

## Метал

Металлы Vertu обработаны по высоким стандартам, и для сохранения их внешнего вида следует соблюдать осторожность в обращении с ними.

## VERTU

Избегайте следующих воздействий:

- > Контакт с химикатами, например, растворителями, щелочными и кислотными растворами, напитками на основе колы и воздействию соленой воды. Незамедлительно протрите чистой, мягкой тканью, если подобный контакт произошел.
- > Контакт с острыми объектами.
- > Падения или удары о твердую поверхность.
- > Средствами для полировки металла.

## Технические характеристики

Объем	74 см <sup>3</sup>
Вес	175 г
Длина	100 мм
Ширина	48 мм
Глубина	18 мм



## 2 ЗАЩИТА

Телефон Vertu оснащен несколькими функциями защиты, помогающими предотвратить:

- > несанкционированное использование телефона Vertu с вашей SIM-картой;
- > несанкционированное использование телефона Vertu с другой SIM-картой;
- > несанкционированное использование вашей SIM-карты в другом телефоне.

### PIN-код

PIN-код (персональный идентификационный номер), содержащий от 4 до 8 цифр, помогает защитить SIM-карту от несанкционированного использования. Если функция PIN-кода активна, необходимо вводить PIN-код каждый раз при включении телефона Vertu. Если SIM-карта ранее использовалась в другом телефоне, код останется прежним.

PIN-код по умолчанию устанавливается поставщиком услуг. Некоторые поставщики услуг не разрешают отключать запрос PIN-кода.



*Если ввести PIN-код неправильно три раза подряд, SIM-карта блокируется. Обратитесь к поставщику услуг, чтобы узнать код PUK (PIN Unblocking).*

*Если SIM-карта была заблокирована, введите код PUK.*

*Коды PUK нельзя изменить. Если ввести неправильный код PUK 10 подряд, SIM-карта блокируется окончательно.*

Включение и выключение PIN-кода

1. Находясь в режиме ожидания, нажмите **Меню** » **Настройки** » **Защита** » **Запрос PIN-кода**.
2. Нажмите **Выбрать**, чтобы изменить настройку.
3. Прокрутите до значения **Вкл.**, чтобы включить запрос PIN-кода, или **Откл.**, чтобы отключить его, а затем нажмите **Выбрать**.
4. Введите PIN-код и нажмите **ОК**.  
Появится сообщение с подтверждением.

Изменение PIN-кода

1. Находясь в режиме ожидания, нажмите **Меню** » **Настройки** » **Защита** » **Коды доступа** » **Изменить PIN-код**.
2. Когда появится приглашение, введите текущий PIN-код и нажмите **ОК**.
3. Когда появится приглашение, введите новый PIN-код и нажмите **ОК**.

4. Введите новый PIN-код еще раз для подтверждения и нажмите **ОК**.

Появится сообщение с подтверждением.

### PIN2-код

PIN2 -код используется для защиты расширенных пользовательских функций SIM-карты, например списков разрешенных номеров. PIN2-код не должен совпадать с PIN-кодом.

Изменение PIN2-кода

1. Находясь в режиме ожидания, нажмите **Меню** » **Настройки** » **Защита** » **Коды доступа** » **Изменить PIN2-код**.
2. Когда появится приглашение, введите текущий PIN2-код и нажмите **ОК**.
3. Когда появится приглашение, введите новый PIN2-код и нажмите **ОК**.
4. Введите новый PIN2-код еще раз для подтверждения и нажмите **ОК**.

Появится сообщение с подтверждением.

Функции, защищаемые PIN2-кодом SIM-карты, будут заблокированы при неправильном вводе PIN2-кода несколько раз, обычно три раза подряд. Чтобы разблокировать PIN2-код и восстановить полную работоспособность SIM-карты, необходимо обратиться к поставщику услуг для получения кода разблокирования PIN2 (PUK2).

### Защитный код

Защитный код защищает телефон Vertu от несанкционированного использования. При первом доступе к этой функции потребуется выбрать код (от 5 до 10 цифр длиной). Этот код необходимо ввести, прежде чем можно будет выполнить следующие действия:

- > включить телефон после вставки новой SIM-карты (если настроена функция защиты);
- > стереть все записи в списке контактов;
- > восстановить настройки по умолчанию;
- > изменить уровень защиты.



*Если ввести неправильный защитный код пять раз подряд, телефон Vertu не будет принимать правильный защитный код в течение следующих пяти минут. В течение этих пяти минут телефон Vertu будет выдавать сообщение об ошибке при попытке ввести даже правильный защитный код.*

Изменение защитного кода

1. Находясь в режиме ожидания, нажмите **Меню** » **Настройки** » **Защита** » **Коды доступа** » **Изм. защитный код**.
2. Когда появится приглашение, введите текущий защитный код и нажмите **ОК**.
3. Когда появится приглашение, введите новый защитный код и нажмите **ОК**.
4. Введите новый защитный код еще раз для подтверждения и нажмите **ОК**.

Появится сообщение с подтверждением.

Запишите новый защитный код и храните его в секрете в безопасном месте.

## Блокировка клавиатуры

Можно заблокировать клавиатуру телефона Vertu, чтобы предотвратить случайные нажатия.

Находясь в режиме ожидания, нажмите **Меню** и клавишу \* (слева внизу на клавиатуре) в течение двух секунд. Появится сообщение с подтверждением.

Когда клавиатура заблокирована, появляется значок ключа  под индикатором мощности сигнала.



*При заблокированной клавиатуре можно совершать вызовы на телефоны экстренных служб.*

При поступлении входящего вызова блокировка клавиатуры автоматически приостанавливается. По окончании вызова блокировка клавиатуры восстанавливается.

## Разблокирование клавиатуры

Нажмите **Сн. блок.**, а затем удерживайте нажатой клавишу специальной функции \*+ в течение двух секунд. Появится сообщение с подтверждением.

## Уровень защиты

Функция уровня защиты позволяет определять, когда требуется вводить защитный код. Защитный код защищает телефон Vertu от несанкционированного использования.

Изменение уровня защиты

1. Находясь в режиме ожидания, нажмите **Меню** » **Настройки** » **Защита** » **Уровень защиты**.
2. Выберите один из следующих трех вариантов и нажмите **Выбрать**:  
Нажмите **Нет**, чтобы отключить защитный код и разрешить использование в телефоне любой SIM-карты  
Нажмите **Память**, чтобы разрешить использование любой SIM-карты в телефоне, но после вставки другой SIM-карты потребуется ввести защитный код для доступа к каталогу телефона Vertu  
Нажмите **Телефон**, чтобы защитный код требовалось ввести при включении телефона после вставки другой SIM-карты
3. Когда появится приглашение, введите защитный код и нажмите **ОК**.  
После изменения уровня защиты номера в списке принятых вызовов стираются.

## Защитный модуль

Если на SIM-карте присутствует защитный модуль, он улучшает работу служб безопасности для приложений, требующих подключения через браузер, и позволяет пользоваться цифровой подписью. Защитный модуль может содержать сертификаты, а также открытые и закрытые ключи. Сертификаты сохраняются в защитном модуле поставщиком услуг. Защитный модуль не поставляется компанией Vertu.

Просмотр или изменение настроек защитного модуля:

Находясь в режиме ожидания, нажмите **Меню** » **Настройки** » **Защита** » **Парам. защ. модуля**

## Запрет вызовов

Запрет вызовов — это сетевая услуга, позволяющая запрещать входящие и исходящие вызовы. Чтобы получить дополнительные сведения об использовании этой функции, обратитесь к поставщику услуг.

При запрете исходящих вызовов могут быть разрешены вызовы по номерам экстренного вызова, запрограммированным в телефоне Vertu.

Чтобы настроить услугу запрета вызовов, необходимо ввести пароль запрета. Чтобы получить пароль запрета, обратитесь к поставщику услуг.

Включение и отключение запрета вызовов

1. Находясь в режиме ожидания, нажмите **Меню** » **Настройки** » **Защита** » **Услуга запрета вызовов**.
2. Выберите **Видеовызовы**, **Голосовые вызовы** или **Все типы вызовов**
3. Выберите один из следующих пяти вариантов и нажмите **Выбрать**:

Нажмите **Исходящие вызовы**, чтобы запретить исходящие вызовы.

Нажмите **Международные вызовы**, чтобы запретить международные вызовы.

Нажмите **Междунар., кр. своей**, чтобы запретить международные вызовы, за исключением вызовов в свою страну (определяется поставщиком услуг), когда вы находитесь за границей.

Нажмите **Входящие вызовы**, чтобы запретить входящие вызовы.

Нажмите **Входящие, если за границей**, чтобы запретить все входящие вызовы, когда вы находитесь за границей.

4. Пролистайте до значения **Включить**, чтобы включить запрет, **Отмена** чтобы отключить его, или **Состояние**, чтобы просмотреть состояние текущего запрета, а затем нажмите **Выбрать**.

5. При включении или отключении запрета необходимо ввести пароль запрета, а затем нажать **ОК**.

Появится сообщение с подтверждением.

Чтобы отменить запреты вызовов:

1. Выберите **Отменить все запреты** для отмены всех запретов вызовов.
2. После приглашения введите пароль запрета, а затем нажмите **ОК**.

## Пароль запрета

Пароль запрета вызовов используется для ограничения доступа к услуге запрета вызовов. Чтобы получить пароль запрета, обратитесь к поставщику услуг.

Изменение пароля запрета:

1. Находясь в режиме ожидания, нажмите **Меню** » **Настройки** » **Защита** » **Коды доступа** » **Изм. пароль запрета**.
2. Когда появится приглашение, введите текущий пароль запрета и нажмите **ОК**.

3. Когда появится приглашение, введите новый пароль запрета и нажмите **ОК**.
4. Введите новый пароль запрета еще раз для подтверждения и нажмите **ОК**. Появится сообщение с подтверждением.

## Разрешенные номера

Разрешенные номера – это сетевая услуга, позволяющая разрешить исходящие вызовы только на номера, указанные в списке. Чтобы получить дополнительные сведения об использовании этой функции, обратитесь к поставщику услуг.

Когда включена услуга разрешенных номеров, может быть по-прежнему возможно звонить по номерам экстренного вызова, запрограммированным в телефоне Vertu, например 000, 08, 110, 112, 118, 119, 911, \*911, 999, \*999 или другим официальным номерам экстренного вызова.



*Чтобы сохранять и редактировать номера в списке разрешенных номеров или чтобы звонить по номерам, отсутствующим в этом списке, необходимо вводить PIN2-код. PIN2-код поставляется вместе с некоторыми SIM-картами. Чтобы получить дополнительные сведения, обратитесь к поставщику услуг.*

Включение и отключение разрешенных номеров

1. Находясь в режиме ожидания, нажмите **Меню** » **Настройки** » **Защита** » **Разрешенные номера**.
2. Прокрутите до значения **Не все**, чтобы разрешить вызовы только по номерам из списка, **Все**, чтобы отключить разрешенные номера, или **Номера**, чтобы просмотреть номера в списке разрешенных номеров, а затем нажмите **Выбрать**.  
При первом использовании функции разрешенных номеров рекомендуется выбрать “Номера”, чтобы добавить номера в список, прежде чем включить разрешенные номера. Будет выведено два сообщения с предупреждениями.
3. Когда появится приглашение, введите PIN2-код и нажмите **ОК**.
4. Введите номер вручную, а затем нажмите **ОК** или нажмите **Поиск**, чтобы выбрать имя из списка контактов, а затем нажмите **Выбрать**.
5. При вводе номера вручную введите также имя для этого номера, а затем нажмите **ОК**.
6. Появится сообщение с подтверждением, а затем снова откроется список разрешенных номеров. Введите дополнительные номера в список аналогичным образом. Заполнив список, нажмите **Назад**.
7. Прокрутите до значения **Не все**, чтобы включить функцию разрешенных номеров.



*Когда функция разрешенных номеров включена, соединения GPRS невозможны, за исключением случаев отправки текстовых сообщений через соединение GPRS. В этом случае номер получателя сообщения и номер центра сообщений должны быть включены в список разрешенных номеров. Нельзя вручную получить доступ к памяти SIM (просматривать или копировать номера на SIM-карте), если активна функция разрешенных номеров.*

Изменение списка разрешенных номеров:

1. Находясь в режиме ожидания, нажмите **Меню** » **Настройки** » **Защита** » **Разрешенные номера** » **Номера**.
2. Когда появится приглашение, введите PIN2-код и нажмите **ОК**.
3. Выберите один из следующих пунктов и нажмите **Выбрать**:  
Нажмите **Показать номер**, чтобы просмотреть номер для записи.  
Нажмите **Добавить**, чтобы добавить номер в список разрешенных номеров.  
Нажмите **Изменить**, чтобы изменить выбранную запись.  
Нажмите **Удалить**, чтобы удалить выбранную запись.  
Нажмите **Удалить все**, чтобы удалить записи из списка.

## Закрытая группа

Закрытая группа – это сетевая услуга, позволяющая указать группу лиц, которым вы можете звонить и которые могут звонить вам. Чтобы получить дополнительные сведения об использовании этой функции, обратитесь к поставщику услуг.

Если исходящие вызовы разрешены только членам закрытой группы, по-прежнему можно звонить на номера экстренного вызова, запрограммированные в телефоне Vertu, например 000, 08, 110, 112, 118, 119, 911, \*911, 999, \*999 или другие официальные номера экстренного вызова.

Включение или отключение закрытой группы:

1. Находясь в режиме ожидания, нажмите **Меню** » **Настройки** » **Защита** » **Закрытая группа**.
2. Прокрутите до значения **Вкл.**, чтобы включить закрытую группу, **Откл.**, чтобы отключить ее, или **По умолчанию**, чтобы указать, что лица, включенные в группу, согласованную с поставщиком услуг, могут звонить вам, а вы можете звонить им. Затем нажмите **Выбрать**.
3. При включении закрытой группы после приглашения введите номер группы, а затем нажмите **ОК**. Появится сообщение с подтверждением.

## Сертификаты авторизации и сертификаты пользователя

Дополнительные сведения о загрузке таких элементов, как **Сертификаты** и **Сертификаты польз.**, в телефон Vertu См. “ИНТЕРНЕТ” на стр. 53.

## 3 СООБЩЕНИЯ



Телефон Vertu предоставляет широкие возможности по обмену сообщениями, позволяет отправлять и получать сообщения различных типов, если они поддерживаются поставщиком услуг сотовой связи.



**Поскольку при доставке сообщений могут происходить сбои, не следует полагаться на них при передаче важных сведений.**

### Сообщения SMS

Текстовые сообщения (также называемые SMS) – это простые сообщения, содержащие только текст, до 160 символов. Телефон Vertu поддерживает отправку сообщений SMS, длина которых превышает предельную длину одного сообщения. Более длинные сообщения отправляются по частям как два или более сообщений. Поставщик услуг сотовой связи может взимать соответствующую плату. Это наиболее распространенная форма обмена сообщениями, поддерживаемая широким диапазоном телефонов и доступная в большинстве стран.

### Сообщения MMS

Сообщения MMS позволяют отправлять изображения, видео- и аудиофайлы в дополнение к тексту в теле сообщения. Стандарт MMS поддерживается большинством современных телефонов, но для получения этих сообщений телефон получателя должен быть соответствующим образом настроен.

### Быстрые сообщения

Быстрые сообщения – это текстовые сообщения, отображаемые немедленно после получения. Быстрые сообщения не сохраняются автоматически.

### Звуковые сообщения

Можно использовать службу MMS для создания и отправки звуковых сообщений. Чтобы пользоваться звуковыми сообщениями, услуга MMS должна быть активирована.

### Сообщения электронной почты

Сообщения электронной почты можно отправлять с других устройств, например компьютеров. Сообщения электронной почты можно получать с помощью некоторых мобильных телефонов, если телефон получателя соответствующим образом настроен.

### Чат

С помощью чата можно отправлять короткие, простые текстовые сообщения пользователям, находящимся в сети. Необходимо подписаться на услугу и зарегистрироваться, чтобы пользоваться услугой мгновенных сообщений. Сведения о доступности этих услуг и ценах, а также инструкции можно получить у поставщика услуг сотовой связи.

### Голосовые сообщения



Голосовые сообщения сохраняются оператором сети. Если оператор сети предоставляет услугу голосовых сообщений, звонящие вам люди могут записать для вас сообщение, когда ваш телефон Vertu выключен или вы не отвечаете на вызов.

### Информационные сообщения

Можно получать сообщения на различные темы от поставщика услуг сотовой связи (услуга сети). Обратитесь к поставщику услуг, чтобы узнать подробнее.

### Ввод текста

Можно вводить текст обычным способом или с помощью интеллектуального ввода. При обычном способе ввода текста нажимайте цифровые клавиши несколько раз подряд, пока не появится нужный символ. При интеллектуальном вводе можно вводить буквы одним нажатием клавиши.

При вводе текста, если включен интеллектуальный ввод, значок  появится в верхней части внутреннего дисплея (см. “Интеллектуальный ввод текста” на стр. 18). Если включен обычный ввод текста, будет отображаться значок .

Рядом со значком ввода текста будет отображаться один из следующих значков, указывающих, какой регистр символов включен:

 Указывает, что включен верхний регистр

 Указывает, что включен смешанный регистр

 Указывает, что включен нижний регистр

Чтобы пролистать разные варианты регистров символов, нажимайте несколько раз клавишу #.

Для переключения между режимами ввода букв и цифр нажмите и удерживайте клавишу # и выберите нужный режим.

### Традиционный ввод текста

Нажмите цифровую клавишу от 1 до 9 несколько раз, пока не появится нужный символ. Не все символы, доступные с помощью клавиши, напечатаны на клавише. Доступные символы зависят от выбранного языка. См. “Языковые настройки” на стр. 41.

Если следующая нужная буква находится на той же клавише, что и текущая, дождитесь появления курсора или коротко нажмите кнопку 4-СТОРОННЕЙ ПРОКРУТКИ, а затем введите букву.

Наиболее часто используемые знаки пунктуации и специальные символы доступны нажатием клавиши 1. Для ввода дополнительных знаков нажмите клавишу \*.

## Интеллектуальный ввод текста

Для включения интеллектуального ввода или возврата к традиционному вводу текста:

1. Когда курсор находится в поле **Текст:**, нажмите **Функции**.
2. Нажмите **Интеллектуальный ввод**.
3. Выберите **Вкл.** для интеллектуального ввода или **Выкл.**, чтобы отключить его.



*Чтобы быстро включать и выключать интеллектуальный ввод во время написания текста, нажмите и удерживайте **Функции** или нажмите и удерживайте клавишу **#**, а затем выберите **Интеллекту-альный ввод включен** или **Интеллекту-альный ввод отключен**.*

## Использование интеллектуального ввода текста

Интеллектуальный ввод текста позволяет быстро набирать текст с помощью цифровых клавиш телефона и встроенного словаря.

Начните вводить слово с помощью цифровых клавиш. Хотя с клавишей связано несколько букв, нажимайте каждую клавишу только один раз для ввода одной буквы. На экране отобразится знак \* или буква, если она имеет самостоятельное значение как отдельное слово. Введенные буквы отображаются с подчеркиванием.

Чтобы ввести специальный символ или улыбочку, нажмите и удерживайте клавишу \* или нажмите **Функции** » **Вставить символ** » **Символ** или **Улыбочка**. Прокрутите список до нужного символа или улыбочки и нажмите **Выбор**.

Чтобы принять предложенное слово, нажмите цифровую клавишу "0", чтобы вставить пробел.

Если после слова отображается знак ?, это означает, что введенное слово отсутствует в словаре. Чтобы добавить слово в словарь, нажмите **Слово**. Завершите слово (традиционным способом ввода) и нажмите **Сохран**.

Чтобы ввести сложное слово, введите первую часть слова и прокрутите вперед для подтверждения. Введите следующую часть слова и подтвердите слово.

## Ввод цифр

Ввод цифр выполняется стандартным способом во всех случаях, когда требуется ввести цифру, как, например, при вводе телефонного номера. Нажмите клавишу с соответствующей цифрой.

При использовании функции ввода текста, например, при отправке текстового сообщения, можно переключиться на ввод цифр (например, для ввода телефонных номеров) одним нажатием клавиши:

1. Когда курсор находится в поле **Текст:**, нажмите и удерживайте клавишу **#**, пока не откроется меню.
2. Выделив **Ввод цифр**, нажмите **Выбрать**.
3. С помощью цифровых клавиш введите нужные номера.
4. Нажмите и удерживайте клавишу **#** снова, чтобы вернуться к предыдущему режиму ввода текста.



*Если нужно ввести только одну цифру, нажмите и удерживайте клавишу этой цифры, и эта цифра будет введена в сообщение.*

## Ввод специальных символов

Наиболее распространенные специальные символы, например знаки пунктуации, можно ввести нажатием цифровой клавиши 1. Другие специальные символы можно вставить в текста в любое время с помощью режима ввода специальных символов:

1. Когда курсор находится в поле **Текст:**, нажимайте клавишу \* (или нажмите и удерживайте ее, если включен интеллектуальный ввод), пока не отобразится меню специальных символов.
2. Прокрутите список до нужного специального символа и нажмите **Выбор**.

Специальные символы занимают больше места, чем обычные символы, и если в сообщении содержатся специальные символы, индикатор может неправильно показывать длину сообщения. Перед отправкой сообщения устройство покажет, не превышает ли длина сообщения допустимую длину для одного сообщения. Можно отменить отправку, выбрав команду "Отмена", или сохранить сообщение в папке входящих.

## Настройка размер шрифта для сообщений

Телефон Vertu поддерживает различные размеры шрифтов для просмотра сообщений. Настроенный размер шрифта распространяется как на составляемые, так и на полученные сообщения, но он не влияет на то, как будет выглядеть сообщение у получателя.

Чтобы установить размер шрифта для сообщений, контактов, дисплея и веб-страниц:

1. Находясь в режиме ожидания, нажмите **Меню** » **Настройки** » **Дисплей** » **Размер шрифта**.
2. Выберите **Мелкий шрифт**, **Обычный шрифт** или **Крупный шрифт**, затем нажмите **ОК**.

Обновление размера шрифта будет подтверждено сообщением.

## Группы

Если вы часто отправляете сообщения ограниченной группе получателей, можно определить эту группу, чтобы упростить процесс.

При отправке сообщения группе телефон автоматически отправляет сообщение каждому получателю в списке. При отправке сообщения группе плата взимается за каждого получателя в списке. См. "Группы" на стр. 31.

## Недоставленные сообщения

Если отправленное сообщение не удастся доставить, телефон Vertu может действовать по-разному в зависимости от типа отправленного сообщения.



*Некоторые поставщики услуг сотовой связи не разрешают международную отправку или получение текстовых сообщений. Чтобы получить дополнительные сведения, обратитесь к поставщику услуг.*

## Сообщения одному получателю

Если не удалось доставить сообщение, отправленное на один номер, на экране отобразится **Сообщение не передано**. См. **информацию**.

1. Нажмите **ОК**.
2. Непереданное сообщение появится в папке **Исходящие**.

3. Когда сообщение выделено, либо нажмите **Открыть** для просмотра сообщения, либо нажмите **Функции**, выберите один из параметров и нажмите **Выбрать**:

**Повторить передачу** – сообщение повторно отправляется исходному получателю

**Интеллект. ввод** – сообщение удаляется из папки “Исходящие”

**Передать копию** – сообщение отправляется на другой номер

**Изменить** – можно отредактировать сообщение или изменить номер получателя

**Переместить** – сообщение перемещается в другую папку

**Извлечь информ.** – любые номера, адреса электронной почты или адреса в Интернете из текущего сообщения используются при создании новых сообщений или контактов

**Копир. как шаблон** – сообщение сохраняется в виде шаблона для использования при создании других сообщений в будущем

**Инф. о сообщении** – отображаются сведения о сообщении, например дата и время отправки

**Новое сообщение** – открывается новое сообщение

**Отметить** – сообщение помечается для будущего удаления

**Отметить все** – все сообщения помечаются для будущего удаления, если в папке “Исходящие” находятся несколько сообщений.

## Сообщения для группы

Если сообщение не удалось доставить одному или нескольким получателям в группе, в список будет добавлена новая группа с именем **Недоставленные**.

Просмотр параметров недоставленных сообщений:

1. Находясь в режиме ожидания, нажмите **Меню** » **Контакты** » **Группы** » **Недоставленные** » **Функции**.
2. Выберите один из следующих пунктов и нажмите **Выбрать**:

**В список** – отправка сообщения получателям из списка получателей, которым сообщение не было доставлено

**Обзор списка** – отображение списка получателей, которым сообщение не было доставлено

**Удалить список** – удаление списка получателей, которым сообщение не было доставлено, из телефона Vertu

**Показать сбщ** – отображение сообщения, которое не было доставлено.

## Папки с сообщениями

Все сообщения SMS и MMS, хранящиеся в телефоне, распределены по папкам. Кроме стандартных папок, можно создать новые папки для упорядочивания сообщений.

Обзор папок с сообщениями:

1. Находясь в режиме ожидания, нажмите **Меню** » **Сообщения**.
2. Выберите одну из перечисленных ниже папок и нажмите **Выбрать**:

**Входящие** – сообщения автоматически сохраняются в этой папке после получения и, по умолчанию, после прочтения

**Черновики** – содержит созданные вами и сохраненные для отправки в будущем сообщения

**Исходящие** – сообщения, поставленные в очередь для отправки, но еще не отправленные, сохраняются в этой папке

**Переданные** – отправленные сообщения автоматически сохраняются в этой папке

**Сохраненные** – папка для сохранения по умолчанию прочитанных сообщений. Здесь также находится папка с шаблонами (см. ниже)

Создание новой личной папки в папке **Сохраненные**:

1. Выберите **Меню** » **Сообщения** » **Сохраненные** » **Функции** » **Добавить папку**.
2. С помощью **цифровых** клавиш введите имя новой папки.
3. Нажмите **ОК**.



*Сообщения можно перемещать в эту и другие личные папки в телефоне Vertu (см. раздел “Чтение сообщений и ответ на них” на стр. 21).*

Переименование или удаление личной папки

1. Выберите **Меню** » **Сообщения** » **Сохраненные**.
2. Перейдите к личной папке, которую нужно переименовать или удалить.
3. Нажмите **Функции**.

Чтобы переименовать папку, выберите **Переименовать** и нажмите **Выбрать**. С помощью **цифровых** клавиш переименуйте папку и нажмите **ОК**.

Для подтверждения удаления папки нажмите **Удалить папку** » **Да**.

## Стирание нескольких сообщений SMS и MMS

Можно стереть все сообщения SMS и MMS из любой стандартной или личной папки или из всех папок сразу.

Удаление нескольких сообщений:

1. Находясь в режиме ожидания, нажмите **Меню** » **Сообщения** » **Удалить сбщ**.
2. Выберите один из следующих пунктов и нажмите **Выбрать**:

**Отдельные сбщ** – позволяет перемещаться по папкам и удалять отдельные сообщения

**В папке** – позволяет удалить все сообщения в выбранной папке

**Все сообщения** – удаляет все сообщения, хранящиеся в настоящее время в телефоне. У вас будет возможность сохранить непрочитанные сообщения перед удалением.

3. При появлении запроса подтвердите удаление.  
Восстановить удаленные сообщения невозможно.

## Сообщения SMS

Длина стандартных текстовых сообщений не может превышать 160 символов. Для создания более длинных сообщений можно использовать связанные сообщения.

## Связанные сообщения

Телефон Vertu может отправлять и получать длинные сообщения SMS (до 1000 символов). Длинные сообщения SMS автоматически разделяются на несколько сообщений и отправляются последовательно. Во время приема серия сообщений объединяется совместимым телефоном, образуя единое SMS-сообщение. Чтобы эта функция работала правильно, телефон получателя также должен поддерживать связанные сообщения.

Во время написания сообщения количество доступных символов и номер текущей части связанного сообщения (например, 904/1) отображаются в верхнем правом углу экрана.

При получении связанных сообщений можно начать читать первую часть раньше, чем телефон примет все сообщения. При просмотре сообщения на экране может отображаться надпись **\* часть текста отсутствует \***. Это нормально, и содержимое сообщения будет обновлено, как только будет доставлен недостающий фрагмент.

## Параметры сообщений

Во время написания сообщения или ответа на сообщение SMS телефон Vertu использует режим для сообщений, определяющий способ взаимодействия телефона с поставщиком услуг при отправке сообщения. Большинство поставщиков услуг сотовой связи не требуют изменения этих настроек, так как необходимые сведения получаются от SIM-карты автоматически. В зависимости от SIM-карты может быть возможно сохранить несколько наборов режимов для сообщений.

Изменение параметров сообщений:

1. Находясь в режиме ожидания, нажмите **Меню** » **Сообщения** » **Парам. сообщ.** » **Сообщения SMS**.
2. Выберите один из следующих пунктов и нажмите **Выбрать**:
  - Отчет о передаче** – запрос от сети отчета о доставке сообщений. Отчеты сохраняются в папке **Сообщения** » **Отчет о передаче**
  - Центр сообщений** – позволяет проверять, изменять и добавлять сведения о центре сообщений, используемом для отправки сообщений SMS. Этот номер можно получить у поставщика услуг сотовой связи
  - Текущий центр сбщ.** – позволяет выбирать центр сообщений, через который телефон Vertu будет отправлять сообщения SMS
  - Сообщение в силе** – позволяет определить длительность попыток сети отправить сообщение
  - Формат сообщений** – позволяет выбрать тип сообщения, **Текст**, **Пейджинг** или **Факс**. Поставщик услуг сотовой связи может иметь ограничения по поддержке различных типов сообщений

**Исп. пакетн. данные** – определяет предпочтение GPRS для отправки сообщений SMS

**Поддержка симв.** с выбранным значением **Полная** гарантирует, что символы будут отправляться так, как они отображаются; а при выбранном значении **Сокращенная** символы с надстрочными знаками могут преобразовываться в другие символы

**Ответ - тот же центр** – позволяет получателю сообщения отправить вам ответ через ваш центр сообщений (услуга сети).

## Перезапись сообщений

Когда память сообщений заполнена, телефон Vertu не может отправлять или получать новые сообщения. Чтобы избежать этого, можно включить автоматическую перезапись самых старых сообщений в папке «Переданные» при получении или отправке новых сообщений.

Включение автоматической перезаписи сообщений в папке «Переданные»

1. Находясь в режиме ожидания, нажмите **Меню** » **Сообщения** » **Парам. сообщ.** » **Общие параметры** » **Сохранять переданн.** » **Да**.
2. В меню **Общие параметры** нажмите **Перезапись переданных** » **Разрешено**.

## Создание и отправка текстовых сообщений



*Мигающий значок  на экране в режиме ожидания означает, что память сообщений заполнена. Прежде чем получать или отправлять новые текстовые сообщения, необходимо стереть несколько существующих сообщений или переместить их в личную папку.*

Параметр **Новое сообщение** позволяет писать и отправлять текстовые сообщения.

Создание нового сообщения:

1. Находясь в режиме ожидания, нажмите **Меню** » **Сообщения** » **Новое сообщение**.
  2. С помощью цифровых клавиш введите номер телефона получателя в поле **Кому**.
  3. Или возьмите номер телефона из записи контакта. Для этого выберите **Добав.**, а затем:
    - Нажмите **<Избранный>**, чтобы задать быстрый доступ к выбранным получателям или группам при отправке сообщений
    - Нажмите **Были выбраны**, чтобы отправить сообщение на недавно использовавшийся номер
    - Нажмите **Вызовы**, чтобы получить доступ к контакту через журнал вызовов
    - Нажмите **Контакты**, чтобы отправить сообщение на номер из списка контактов
    - Нажмите **Группы контактов**, чтобы отправить сообщение нескольким получателям, сохраненным как группа в списке контактов. См. «Группы» на стр. 31.
- Эту операцию можно повторить, чтобы добавить несколько получателей текстового сообщения.*
4. Прокрутите экран вниз и с помощью цифровых клавиш введите сообщение в поле **Текст**.

## VERTU

5. Нажмите **Функции** в текстовом поле вовремя создания сообщения для отображения следующих команд:

**Передать** – немедленная отправка сообщения

**Вставить** – возможность вставки мультимедийного элемента в качестве вложения

**Получатель** – добавление в список еще одного получателя

**Добавить тему** – добавление в сообщение поля “Тема”

**Очистить поле** – удаление текста, введенного в поле сообщения

**Встав. инф. контакта** – выбор имени из списка контактов и вставка его в тело сообщения

**Вставить символ** – отображение всех доступных символов и улыбочек, которые можно использовать в сообщении

**Функции редактир.** – вырезать, копировать или вставить текст.

**Язык ввода** – выбор другого языка, присутствующего в телефоне Vertu, для создания сообщения

**Интеллект. ввод** – настройка интеллектуального ввода текста (дополнительные сведения об интеллектуальном вводе текста см. в разделе “Интеллектуальный ввод текста” на стр. 18)

**Изменить тип сбщ** – изменение типа на сообщение электронной почты, быстрое сообщение или аудиосообщение.

**Изменить на MMS** – преобразование сообщения SMS в сообщение MMS

**Сохранить сбщ** – сохранение сообщения в папке “Сохраненные”

**Функции передачи** – включение различных настроек при отправке сообщения:

Для параметра **Приоритет сбщ** может быть установлено значение **Обычный**, **Высокий** или **Низкий**

**Отчет о доставке** – позволяет запрашивать отчет о доставке этого сообщения или всех сообщений SMS

**Сохран. переданное** – позволяет сохранять копию сообщения в папке “Переданные”

**Период доставки** – позволяет выбирать длительность попыток сети отправить сообщение

**Передать сбщ как** – позволяет отправлять сообщения через **Текст**, **Пейджинг** или **Факс**

**Выйти из редактора** – выход из режима ввода текста (будет задан вопрос, следует ли сохранить незаконченные сообщения).

6. После завершения сообщения нажмите **Перед.**

### Чтение сообщений и ответ на них

При получении сообщения отображается уведомление на внешнем дисплее.

Значок сообщения  появится останется на дисплее до прочтения сообщения.

По умолчанию также проигрывается звуковое оповещение.

1. Откройте папку и нажмите **Обзор**, чтобы открыть сообщение.

2. Чтобы проигнорировать сообщение и просмотреть его позднее, нажмите **Выйти**.



*Если память телефона Vertu заполнена, может потребоваться удалить сообщения из папок “Входящие” и “Переданные”, прежде чем можно будет отправлять и получать следующие сообщения.*

Чтение сохраненного сообщения:

1. Находясь в режиме ожидания, нажмите **Меню** » **Сообщения** » **Входящие**.
2. Будет выделено последнее полученное сообщение. Перейдите к сообщению, которое хотите прочитать, и нажмите **Открыть**.

Просмотр списка доступных возможностей при чтении сообщения:

1. Нажмите **Функции**.
2. Перейдите к нужному пункту и нажмите **Выбрать**:
  - Ответить** – ответ на сообщение
  - Формат ответа** – ответ и изменение типа сообщения, которое будет отправлено
  - Удалить** – удаление просматриваемого сообщения из памяти телефона Vertu
  - Вызвать** – звонок отправителю сообщения
  - Извлечь информ.** – использование любых номеров, адресов электронной почты или адресов в Интернете из текущего сообщения
  - Переслать** – отправка сообщения другому получателю по вашему выбору
  - Изменить** – редактирование сообщения перед отправкой или сохранением
  - Переместить** – возможность переместить сообщение в другую выбранную папку
  - Скопир. в календ.** – создание напоминания в календаре
  - Копир. как шаблон** – сообщение сохраняется в виде шаблона для использования при создании других сообщений в будущем
  - Инф. о сообщении** – отображение имени и номера телефона отправителя, используемого центра сообщений, даты и времени отправки сообщения.

Ответ на просматриваемое сообщение:

1. При открытом сообщении нажмите **Ответить**.
2. В поле **Кому**: отобразится номер отправителя. По умолчанию тип сообщения остается тем же, которое было открыто.

Сведения о создании и отправке ответа см. в разделах “Сообщение SMS”, “Сообщение MMS”, “Быстрое сообщение” и “Звуковое сообщение” в этом руководстве.



## Сообщения MMS

Сообщение MMS может содержать текст, звук, видео и изображения. Телефон Vertu поддерживает сообщения MMS размером до 600 КБ. Если максимальный размер превышен, возможно, телефон не сможет принять сообщение. В зависимости от сети может поступить сообщение, включающее адрес в Интернете, по которому можно просмотреть сообщение MMS. Изображения масштабируются в соответствии с размером дисплея телефона. Телефон Vertu оснащен средством просмотра сообщений MMS для воспроизведения сообщений и содержит папку "Входящие" для сохранения всех сообщений.

Некоторые изображения, мелодии звонков и т. д. защищены авторским правом, то есть их нельзя копировать, изменять, передавать или пересылать.



*Функции сообщений MMS можно использовать, только если они поддерживаются вашим поставщиком услуг сотовой связи. Обратитесь к поставщику услуг сотовой связи, чтобы узнать о доступности услуги и подписке на услугу сообщений MMS. Только совместимые устройства могут получать и отображать сообщения MMS.*

Функция сообщений MMS поддерживает широкий диапазон стандартов для каждого из следующих форматов:

- > *Изображения: JPEG, GIF, анимированный GIF, WBMP, BMP и PNG*
- > *Звук: SP-MIDI, AMR audio, MP3 и AAC*
- > *Видео: клипы в формате H.263 с размером изображения SubQCIF и звуком AMR*

Если полученное сообщение содержит неподдерживаемые вложения, эти вложения могут быть заменены сообщением.

Невозможно принимать сообщения MMS во время разговора по телефону, при запущенном приложении Java или во время сеанса работы в Интернете. Если сообщение MMS поступает во время вызова любого типа, получение сообщения будет отложено до освобождения телефона Vertu.

## Параметры MMS

В зависимости от того, услугами какого провайдера вы пользуетесь, на телефоне могут быть уже установлены параметры MMS. В случае возникновения трудностей обратитесь в службу Vertu Concierge или посетите веб-сайт [www.vertu.com](http://www.vertu.com) и загрузите настройки.

### Параметры конфигурации MMS

Обновление параметров конфигурации:

1. Находясь в режиме ожидания, нажмите **Меню** » **Сообщения** » **Парам. сообщ.** » **Сообщения MMS** » **Параметры конфигурации** » **Конфигурация**.
2. Выберите одну из доступных возможностей.

### Параметры сообщений

Кроме параметров подключения, существуют еще несколько других параметров, управляющих работой функции сообщений MMS. Изменение этих параметров:

1. Находясь в режиме ожидания, нажмите **Меню** » **Сообщения** » **Парам. сообщ.** » **Сообщения MMS**.

2. Выберите один из следующих пунктов и нажмите **Выбрать**:

**Отчет о передаче** – оповещение о доставке сообщений

**Разр. отчета о прочт.** – позволяет выбрать уведомление о доставке сообщения адресату и о прочтении сообщения, либо об удалении его без прочтения.

**Реж. создания MMS** – если выбрать вариант **С подсказками**, будет сообщаться о попытках отправить сообщение, которое может не поддерживаться получателем. Если выбрать вариант **Ограниченный**, будут предотвращаться попытки отправить сообщение, которое может не поддерживаться. Чтобы включить в сообщения элемент содержимого без уведомлений, выберите вариант **Без ограничений**.

**Разм. изображ. MMS** – позволяет определить максимальный размер изображения в сообщении MMS. Телефон Vertu при необходимости автоматически меняет размер сообщения

**Стд период слайдов** – установка времени по умолчанию в формате мм:сс, в течение которого каждый слайд (эквивалент страницы) в сообщении MMS будет отображаться на экране

**Разреш. прием MMS** – позволяет получение MMS в ручном или автоматическом режиме, или разрешить только сообщения по домашней сети, или запретить сообщения полностью.

**Разрешить рекламу** – включение или выключение автоматического приема мультимедийной рекламы

**Параметры конфигурации** – настройка параметров подключения для MMS. См. "Параметры конфигурации MMS" на стр. 22.

## Написание и отправка сообщений MMS

Можно создавать сообщения MMS с одним или несколькими вложениями размером до 600 КБ. При создании сообщения MMS текущее свободное место отображается в верхней строке дисплея под строкой состояния.

В отличие от сообщений SMS, сообщения MMS могут состоять из нескольких страниц, называемых слайдами. Можно задавать время отображения на экране каждого слайда. Каждый слайд может содержать до 1000 базовых текстовых символов (меньше для сложных языков), одно изображение и один звуковой клип.

Написание и отправка сообщения MMS:

1. Находясь в режиме ожидания, нажмите **Меню** » **Сообщения** » **Новое сообщение**.
2. Нажмите **Функции** в текстовом поле вовремя создания сообщения для отображения следующих команд:
  - Передать** – отправка созданного сообщения (см. выше)
  - Вставить** – возможность вставки файла в качестве вложения
  - Получатель** – добавление в список еще одного получателя
  - Добавить тему** – добавление в сообщение поля "Тема"
  - Очистить поле** – удаление текста, введенного в поле сообщения
  - Встав. инф. контакта** – выбор имени из списка контактов и вставка его в тело сообщения

## VERTU

**Вставить символ** – отображение всех доступных символов и улыбочек, которые можно использовать в сообщении

**Функции редактр.** – вырезать, копировать или вставить текст.

**Язык ввода** – выбор другого языка, присутствующего в телефоне Vertu, для создания сообщения

**Интеллект. ввод** – настройка интеллектуального ввода текста (дополнительные сведения об интеллектуальном вводе текста см. в разделе “Интеллектуальный ввод текста” на стр. 18)

#### Функции слайдов

**Период слайдов** – возможность установить временной интервал между слайдами. С помощью ЦИФРОВЫХ клавиш укажите временной интервал и нажмите **ОК**.

**Изменить тип сбщ** – изменение типа на сообщение электронной почты, быстрое сообщение или аудиосообщение.

**Изменить на SMS** – изменение MMS на SMS

**Сохранить сбщ** – сохранение сообщения в папке “Сохраненные”

**Функции передачи** – включение различных настроек при отправке сообщения:

Для параметра **Приоритет сбщ** может быть установлено значение **Обычный**, **Высокий** или **Низкий**

**Отчет о передаче** – позволяет запрашивать отчеты о доставке и прочтении

**Сохран. переданное** – позволяет сохранять копию сообщения в папке “Переданные”

**Период доставки** – позволяет выбирать длительность попыток сети отправить сообщение

**Передать сбщ как** – позволяет отправлять сообщения через **Текст**, **Пейджинг** или **Факс**

**Выйти из редактора** – выход из режима ввода текста (будет задан вопрос, следует ли сохранить незаконченные сообщения).

3. С помощью ЦИФРОВЫХ клавиш введите номер телефона получателя в поле **Кому**.
4. Или извлеките номер телефон из записи контакта. Для этого нажмите **Добав.**, а затем:  
Нажмите **<Избранный>**, чтобы задать быстрый доступ к выбранным получателям или группам при отправке сообщений  
**Были выбраны**, чтобы отправить сообщение на недавно использовавшийся номер  
**Вызовы**, чтобы получить доступ к контакту через журнал вызовов  
**Контакты**, чтобы отправить сообщение на номер из списка контактов  
**Группы контактов**, чтобы отправить сообщение нескольким получателям, сохраненным как группа в списке контактов.



*Эту операцию можно повторить, чтобы добавить несколько получателей сообщения MMS.*

5. Нажмите клавишу **Перед**. Сообщение будет отправлено.

Отправка сообщений MMS занимает больше времени, чем отправка сообщений SMS. Во время отправки сообщения MMS в строке состояния отображается анимированный индикатор, но телефоном Vertu можно пользоваться как обычно. Если во время отправки сообщения происходит сбой, будет выполнена попытка повторно отправить сообщение несколько раз. Если эти попытки окажутся неудачными, сообщение останется в папке **Исходящие**, и можно будет попытаться отправить его позже. Проверьте, нет ли в папке **Исходящие** неотправленных сообщений.



*После отправки сообщения на экране телефона Vertu отображается подтверждение. Это означает, что сообщение было передано телефоном Vertu в центр сообщений. Это не значит, что сообщение было получено адресатом.*

За дополнительными сведениями о сообщениях MMS обратитесь к поставщику услуг сотовой связи.

### Чтение сообщений MMS и ответ на них

При поступлении сообщения MMS вы получите извещение, и в строке состояния появится значок конверта. По умолчанию также проигрывается оповещение о сообщении.

Чтобы прочитать сообщение MMS сразу после его получения, нажмите **Обзор**.

Чтобы проигнорировать сообщение и просмотреть его позднее, нажмите **Выйти**.



*Если в папке “Входящие” имеются непрочитанные сообщения, значок конверта будет по-прежнему отображаться на экране режима ожидания.*

Чтение сохраненного сообщения:

1. Находясь в режиме ожидания, нажмите **Меню** » **Сообщения** » **Входящие**.
2. Будет выделено последнее полученное сообщение. Перейдите к сообщению, которое хотите прочитать, и нажмите **Выбрать**.
3. Для просмотра сообщения целиком, включая вложения, нажмите **Воспр**.
4. Для просмотра только файлов презентации или вложений нажмите **Функции** и выберите одну из следующих возможностей:

**Объекты** – просмотр списка файлов, вложенных в сообщение

**Ответить** – отправка ответа отправителю сообщения  
**Ответить всем** – отправка ответа всем получателям исходного сообщения

**Удалить** – удаление просматриваемого сообщения из памяти телефона Vertu

**Извлечь информ.** – использование всех номеров, адресов электронной почты или адресов в Интернете из текущего сообщения при создании нового сообщения или контакта

**Переслать** – отправка сообщения другому получателю по вашему выбору

**Изменить** – редактирование сообщения перед отправкой или сохранением

**Переместить** – перемещение сообщения в другую папку

**Копир. как шаблон** – сохранение сообщения в качестве шаблона для создания других сообщений в будущем

**Инф. о сообщении** – отображение имени и номера телефона отправителя, используемого центра сообщений, даты и времени отправки сообщения.

5. Выберите **Объекты** и нажмите **Выбрать**.
6. Выберите подходящий тип объекта и нажмите **Выбрать**.

Ответ на сообщение MMS:

1. При открытом сообщении нажмите **Функции**.
2. Выберите **Ответить**, чтобы ответить отправителю, или **Ответить всем**, чтобы отправить ответ всем получателям исходного сообщения, а затем нажмите **Выбрать**.
3. Чтобы отправить сообщение, нажмите **Перед**.

## Звуковые сообщения

Можно использовать службу MMS для создания и отправки звуковых сообщений. Чтобы пользоваться звуковыми сообщениями, услуга MMS должна быть активирована. См. “Параметры MMS” на стр. 22.

### Создание и отправка звуковых сообщений

1. Находясь в режиме ожидания, нажмите **Меню** » **Сообщения** » **Новое сообщение** » Звуковое сообщение.
2. Откроется диктофон (дополнительные сведения см. в разделе “Диктофон” на стр. 47). Нажмите **Выбрать**, чтобы начать запись звукового сообщения.
3. Нажмите **Выбрать** еще раз, чтобы остановить запись.
4. Нажмите **Функции** во время создания звукового сообщения, чтобы выбрать одну из следующих возможностей:

**Передать** – отправка созданного сообщения

**Показать** – прослушивание сообщения, как оно будет воспроизведено для получателя

**Изменить тип сбщ** – изменение типа создаваемого сообщения

**Функции передачи** – выбор из следующих возможностей при отправке сообщения:

**Приоритет сбщ** – определение уровня приоритета. Выберите **Высокий**, **Обычный** или **Низкий**

**Отчет о доставке** – выбор, должен ли прийти из сети отчет о доставке ваших сообщений

**Сохран. переданное** – выбор, будет ли сообщение сохранено в папке “Переданные” телефона после отправки

**Сохранить сбщ** – сохранение сообщения в папке “Сохраненные”

**Добавить тему** – добавление темы сообщения

**Выйти из редактора** – выход из режима ввода текста (будет задан вопрос, следует ли сохранить незаконченные сообщения).

5. С помощью **цифровых** клавиш введите номер телефона получателя в поле **Кому**:
6. Или извлеките номер телефона из записи контакта. Для этого выберите **Добав.**, а затем выполните одно из следующих действий:

Нажмите **<Избранный>**, чтобы задать быстрый доступ к выбранным получателям или группам при отправке сообщений

**Были выбраны** – отправка сообщения на недавно использовавшийся номер

Нажмите **Вызовы**, чтобы получить доступ к контакту через журнал вызовов

**Контакты** – отправка сообщения на номер из списка контактов

**Группы контактов** – отправка сообщения нескольким получателям, сохраненным как группа в списке контактов.

7. Перейдите в поле **Сообщение**: и нажмите **Воспр.**, чтобы просмотреть сообщение.
8. Нажмите **Передать**.

### Получение и прослушивание звуковых сообщений

При поступлении звукового сообщения будет выведено уведомление, и на дисплее появится значок сообщения . По умолчанию также проигрывается звуковое оповещение.

1. Откройте папку и нажмите **Воспр.**
2. Чтобы проигнорировать сообщение и просмотреть его позднее, нажмите **Выйти**.



*Если в папке “Входящие” имеются непрочитанные сообщения, значок конверта будет по-прежнему отображаться на экране режима ожидания.*

Прослушивание сохраненного звукового сообщения:

Находясь в режиме ожидания, нажмите **Меню** » **Сообщения** » **Входящие** » **Воспр.**

## Видеосообщения

при помощи телефона Vertu можно создавать и получать видеосообщения.

## Электронная почта

Можно писать, отправлять и читать сообщения электронной почты с помощью телефона Vertu. Телефон поддерживает серверы POP3 и IMAP4.

### Параметры электронной почты

Ввод параметров подключения вручную или изменение текущих параметров:

1. Находясь в режиме ожидания, нажмите **Меню** » **Сообщения** » **Парам. сообщ.** » **Сообщения э/п** » **Изменить п/я** » **Добав.**
2. Перейдите к каждому параметру и измените параметры, внося информацию, предоставленную поставщиком услуг сотовой связи или электронной почты.



*Поскольку вводить все настройки вручную сложно, настоятельно рекомендуется воспользоваться ссылкой заказа настроек на компакт-диске, по которой откроется непосредственно страница на веб-сайте Vertu, где можно получить настройки для телефона Vertu.*

## Создание и отправка сообщений электронной почты

Можно создавать сообщения электронной почты и вкладывать в них изображения и видеоклипы. Можно написать сообщение до подключения к службе электронной почты или сначала подключиться к службе, а затем написать и отправить сообщение.

Создание и отправка сообщения электронной почты

1. Находясь в режиме ожидания, нажмите **Меню** » **Сообщения** » **Новое сообщение**.
2. Нажмите **Функции** » **Изменить тип сбщ.** » **Сообщение э/п**.
3. Следуйте инструкциям для создания текстового сообщения.
4. Чтобы отправить сообщение, выберите **Перед**.
5. Если настроено несколько учетных записей электронной почты, выберите учетную запись, из которой нужно отправить сообщение.
6. Чтобы отредактировать или продолжить сообщение электронной почты позднее, выберите **Выйти** » **Да**. Тогда сообщение будет сохранено в папке **Черновики**.



*После отправки сообщения на телефоне Vertu может появиться уведомление “Сообщение передано”. Это означает, что сообщение было передано телефоном Vertu. Это не значит, что сообщение было получено адресатом.*

## Загрузка и чтение электронной почты

Загрузка сообщений электронной почты

1. Находясь в режиме ожидания, нажмите **Меню** » **Сообщения** » **Эл. почта**.
2. Если настроено несколько учетных записей электронной почты, выберите учетную запись, с помощью которой нужно загрузить сообщения.
3. Приложение электронной почты установит соединение, выполнит синхронизацию и отобразит сообщения.
4. Чтобы открыть сообщение электронной почты, выделите заголовок и нажмите **Открыть**.

## Ответ на сообщение электронной почты



**Соблюдайте осторожность при открытии сообщений электронной почты. Сообщения электронной почты могут содержать вредоносный программный код и быть опасными для телефона Vertu или компьютера.**

Ответ на сообщение электронной почты:

1. Чтобы ответить на сообщение, откройте его, как описано выше, и выберите **Функции** » **Ответить**.
2. Напишите ответ и нажмите **Передать**.

## Удаление сообщений электронной почты

Можно удалять сообщения электронной почты по одному или пометить группу, чтобы удалить ее сразу.

Удаление одного сообщения электронной почты:

1. Находясь в режиме ожидания, нажмите **Меню** » **Сообщения** » **Эл. почта**. Будет запущено приложение электронной почты.

2. Выделите сообщение и нажмите **Функции** » **Интеллект. ввод**.
3. Выберите **Из телефона**, чтобы удалить сообщения электронной почты только из памяти телефона Vertu. Удаление сообщений электронной почты с телефона не влечет за собой их удаление с сервера электронной почты.
4. Выберите **Также с сервера**, чтобы удалить сообщения из памяти телефона Vertu и с сервера электронной почты.

Удаление нескольких сообщений электронной почты:

1. Находясь в режиме ожидания, нажмите **Меню** » **Сообщения** » **Эл. почта**. Будет запущено приложение электронной почты.
2. Нажмите **Функции** » **Отметить** или **Отметить все**.
3. Пометьте одно или несколько сообщений электронной почты для удаления.

Нажмите **Функции** » **Удалить отмеченн.** Помеченные сообщения будут удалены из памяти телефона Vertu.

## Чат

С помощью чата можно отправлять короткие, простые текстовые сообщения пользователям, находящимся в сети. Необходимо подписаться на услугу и зарегистрироваться, чтобы пользоваться услугой мгновенных сообщений. Чтобы получить дополнительные сведения, обратитесь к поставщику услуг.



*Чат поддерживает DRM2.*

Для входа в чат:

1. Находясь в режиме ожидания, нажмите **Меню** » **Сообщения** » **Чат**.
2. Выберите одну из следующих опций:  
**Начать сеанс** – вход в чат  
**Сохраненные** – доступ к сохраненным сообщениям чата.

## Голосовые сообщения

Голосовая почта – это услуга сети, на нее может требоваться подписка. Дополнительные сведения и номер голосовой почты можно узнать у поставщика услуг связи.

Вызов номера голосовой почты:

Находясь в режиме ожидания, нажмите клавиши **Меню** » **Сообщения** » **Голосовые сбщ** » **Прослушать глс сбщ**. Или нажмите и удерживайте клавишу “1” на клавиатуре.



*При первом обращении к голосовой почте может потребоваться ввести номер голосовой почты, в зависимости от оператора.*

Ввод, поиск или изменение номера голосовой почты:

Находясь в режиме ожидания, нажмите **Меню** » **Сообщения** » **Голосовые сбщ** » **Номер голос. почты**

## Информационные сообщения

Услуга инфо-сообщений позволяет получать от поставщика услуг сообщения на различные темы.

Информацию о доступности, темы и соответствующие номера тем можно узнать у поставщика услуг сотовой связи.

## Служебные сообщения

Телефон Vertu может получать служебные сообщения, отправленные поставщиком услуг сотовой связи. Служебные сообщения – это уведомления (например, заголовки новостей), которые могут содержать текст или адреса услуг.

При получении служебного сообщения:

1. Нажмите **Обзор**, чтобы открыть сообщение.
2. Или нажмите **Выйти**, чтобы сохранить сообщение в папке входящих.

## Параметры служебных сообщений

Обновление параметров служебных сообщений:

1. Находясь в режиме ожидания, нажмите **Меню** » **Сообщения** » **Парам. сообщ.** » **Служебные сбщ.**
2. Выберите один из следующих пунктов и нажмите **Выбрать**:
  - Служ. сообщения** » **Включить** или **Отключить**, чтобы указать, следует ли получать служебные сообщения
  - Фильтр сообщений** » **Включить**, чтобы телефон получал служебные сообщения только от авторов содержимого, одобренных поставщиком услуг сотовой связи
  - Автоматич. подключение** » **Включить**, чтобы при получении служебного сообщения телефон автоматически запускал браузер из режима ожидания. Если выбрать **Отключить**, телефон будет активировать браузер только после выбора **Загрузить**, если получено служебное сообщение.

## Сообщения Bluetooth

Визитные карточки, заметки и сообщения, переданные через Bluetooth доступны в папке входящих сообщений.

## Сервис-команды

Используйте редактор сервис-команд для ввода и отправки запросов услуг (также называемых командами USSD) к поставщику услуг. За дополнительными сведениями о сервис-командах обратитесь к поставщику услуг сотовой связи.

Отправка сервис-команды

1. Находясь в режиме ожидания, нажмите **Меню** » **Сообщения** » **Служ. команды**.
2. С помощью **цифровых** клавиш введите запрос услуг, например, команду активации определенной услуги сети, и нажмите **Перед.**

## 4 КОНТАКТЫ



Список контактов телефона Vertu может содержать до 2000 записей.

### Память списка контактов

Имена контактов и их номера могут храниться в памяти телефона, на SIM-карте или в памяти телефона и на SIM-карте одновременно.

### Память телефона

Каждый контакт может содержать до пяти номеров и пяти текстовых элементов, например, почтовый адрес, адрес электронной почты, изображение и определенный сигнал вызова.

По сравнению с памятью SIM-карты использование памяти телефона позволяет хранить больше данных и обеспечивает доступ к большему числу функций, например, к голосовым меткам.

### Память SIM-карты

При сохранении на SIM-карте контакту может быть присвоен только один номер. Количество контактов и количество символов имен и номеров, сохраняемых на SIM-карте, определяется провайдером услуг.

### Выбор типа памяти

Определенные функции (например, визитки и присвоение нескольких номеров одному контакту) доступны только при использовании памяти телефона. Если предполагается частое использование этих возможностей, рекомендуется настроить для телефона Vertu использование памяти телефона. Если планируется использовать SIM-карту не только с телефоном Vertu, следует использовать память SIM-карты.

Чтобы выбрать тип памяти:

1. Находясь в режиме ожидания, нажмите **Меню » Контакты » Настройки » Занятая память**.

2. Выберите один из следующих пунктов и нажмите **Выбрать**:

**Телефон и SIM** – сохранение новых контактов на телефоне и отображение контактов на телефоне и SIM-карте

**Телефон** – сохранение и отображение контактов из памяти телефона

**SIM-карта** – сохранение и отображение контактов из памяти SIM-карты

Выбор определенного типа памяти будет подтвержден сообщением.



*При замене SIM-карты на телефоне Vertu будет автоматически использоваться память телефона.*

### Копирование данных памяти

Функция копирования позволяет скопировать имена и телефоны из памяти телефона на память SIM-карты и наоборот.

1. Находясь в режиме ожидания, нажмите **Меню » Контакты » Скопир. конт.**

2. Выберите один из следующих пунктов и нажмите **Выбрать**:

**С SIM в память тлф** – копирование всей информации из памяти SIM-карты в память телефона Vertu

**Из телефона на SIM** – копирование имен и номеров с телефона Vertu в память SIM-карты.

3. Нажмите **Да**, чтобы подтвердить действие или нажмите **Нет** для его отмены.



*Если при копировании данных памяти телефона на память SIM-карты объем содержимого памяти телефона превышает доступный объем памяти на SIM-карте, некоторые элементы не будут скопированы.*

### Перемещение данных из памяти

Функция перемещения позволяет переместить имена и номера контактов из памяти телефона в память SIM-карты и обратно.

1. Находясь в режиме ожидания, нажмите **Меню » Контакты » Перемест. конт.**

2. Выберите один из следующих пунктов и нажмите **Выбрать**:

**С SIM в память тлф** – перемещение всей информации из памяти SIM-карты в память телефона Vertu. Информация будет недоступна на SIM-карте.

**Из телефона на SIM** – перемещение имен и номеров из памяти телефона Vertu в память SIM-карты. Информация будет недоступна из памяти телефона Vertu

3. Нажмите **Да**, чтобы подтвердить действие или нажмите **Нет** для его отмены.

### Копирование отдельных номеров

Отдельные номера из записной книжки также можно копировать из памяти телефона в память SIM-карты или обратно прямо из списка контактов.

Чтобы скопировать отдельные номера:

1. Находясь в режиме ожидания, нажмите **Меню » Контакты » Имена**.

2. Если имя контакта не отображается, нажмите кнопку, соответствующую его первой букве. Будет отображено первое имя, начинающееся с этой буквы. Прокрутите до требуемого имени и нажмите **Инф.**.

3. Нажмите **Функции » Скопировать номер**.

4. Выберите **Сохранить оригинал** и нажмите **Выбрать** для сохранения контактов в памяти обоих типов.

5. Или выберите **Переместить** и нажмите **Выбрать** для удаления исходной информации.

Появится сообщение, подтверждающее копирование номера.

## Проверка состояние памяти

Можно проверить состояние памяти телефона Vertu, чтобы узнать объем хранимых данных и объема доступной свободной памяти.

Чтобы проверить состояние памяти:

1. Находясь в режиме ожидания, нажмите **Меню** » **Контакты** » **Настройки** » **Состояние памяти**.
2. Прокрутите до **Телефон** или **SIM-карта**, затем нажмите **Выбрать**.

При выборе **Телефон** будет отображен объем используемой и свободной памяти в процентах от объема доступной памяти.

Если выбран элемент **SIM-карта**, то на экране отображается полное число свободных и занятых ячеек в SIM-карте, используемых для хранения контактов.

3. Нажмите **Назад** для выхода из экрана.



*Объем памяти SIM-карты определяется SIM-картой, а не телефоном Vertu. Чтобы получить дополнительные сведения, обратитесь к поставщику услуг.*

## Добавление контактов

Чтобы добавить контакт:

1. Находясь в режиме ожидания, нажмите **Меню** » **Контакты** » **Добавить новую**.
2. Нажмите **Выбрать** и с помощью цифровых клавиш введите имя контакта. Перейдите на следующее поле.
3. С помощью цифровых клавиш введите фамилию контакта. Перейдите на следующее поле.
4. С помощью цифровых клавиш введите номер мобильного телефона. Перейдите на следующее поле.
5. С помощью цифровых клавиш введите номер домашнего телефона. Перейдите на следующее поле.
6. С помощью цифровых клавиш введите адрес электронной почты. Перейдите на следующее поле.
7. Нажмите кнопку прокрутки влево или вправо, чтобы открыть папку с изображениями "Галерея" и выберите изображение для контакта.
8. Выберите **Сохранить** для подтверждения или нажмите **Отмена**.

Появится сообщение, подтверждающее сохранение данных контакта на определенном типе памяти.

## Доступ к контактам

Для доступа к контакту имеется несколько способов, что обеспечивает гибкость при выборе наиболее удобного способа использования телефона Vertu.

### А: Доступ через меню

1. Находясь в режиме ожидания, нажмите **Меню** » **Контакты** » **Имена**.
2. Введите первую букву имени нужного контакта.
3. Будет отображено первое имя, начинающееся с этой буквы.
4. Перейдите на требуемое имя.

### В: С помощью команды перехода

Если контакты являются одной из наиболее часто используемых функций на телефоне, **Имена** отображается в меню быстрого доступа **Актив** (см. "Быстрый доступ" на стр. 38). Для открытия меню быстрого доступа и отображения списка контактов можно использовать левую клавишу **ВЫБОРА**:

1. Находясь в режиме ожидания, нажмите **Актив** » **Имена**.
2. Введите первую букву имени нужного контакта.
3. Будет отображено первое имя, начинающееся с этой буквы.
4. Перейдите на требуемое имя.

### С: Клавиша выбора

Если правая клавиша **ВЫБОРА** настроена как **Имена** (см. "Быстрый доступ" на стр. 38), для отображения списка контактов можно использовать следующий способ:

1. Находясь в режиме ожидания, нажмите правую клавиша **ВЫБОРА**.
2. Введите первую букву имени нужного контакта.
3. Будет отображено первое имя, начинающееся с этой буквы.
4. Перейдите на требуемое имя.



*Ниже описывается использование Метода А для доступа к списку контактов. Тем не менее, другие методы также могут использоваться, если клавиши **ВЫБОРА** были корректно настроены.*

## Удаление контактов

Чтобы удалить контакт:

1. Как описано в разделе "Доступ к контактам", выберите имя контакта.
2. Нажмите **Функции** » **Удалить** » **Удалить контакт**.
3. Нажмите **Да**, чтобы подтвердить удаление.

Удаление контакта будет подтверждено сообщением.

## Номер контакта и типы текста

Первый номер, добавленный к контакту, автоматически устанавливается в качестве номера по умолчанию. При выборе контакта для вызова или передачи сообщения всегда используется номер по умолчанию.

Предусмотрена возможность сохранения различных номеров для каждого контакта по следующим типам:

- > Общий
- > Рабочий
- > Сотовый
- > Домашний
- > Факс

Можно также хранить мультимедийные данные, адреса электронной почты и интернет-адреса.



*Контакт может иметь двойные номера и типы текста (например, два номера мобильного телефона или два адреса электронной почты).*

VERTU

Можно хранить мультимедийные данные - мелодии сигналов, изображения и видеоклипы.

Можно включить личные данные, например, почтовый адрес, название компании, идентификатор пользователя, должность, день рождения, официальное имя, псевдоним, примечания.

### Занесение данных в контакт

В контакт можно заносить номера телефонов и текстовые элементы.

Для добавления номера к контакту:

1. Как описано в разделе “Доступ к контактам”, выберите имя контакта.
2. Выделив имя контакта, нажмите **Инф.**
3. Нажмите **Функции**.
4. Перейдите на **Добавить информ.** и нажмите **Выбрать**.
5. Перейдите на **Номер** и нажмите **Выбрать**.
6. Прокрутите до типа добавляемого номера и нажмите **Выбрать**.
7. Введите телефонный номер.
8. Нажимайте **Далее** до появления пункта **Сохранить**. Нажмите **Сохранить** для подтверждения номера или нажмите **Функции** и перейдите на **Сохранить**. Нажмите **Выбрать** для подтверждения.

Сохранение данных в памяти телефона будет подтверждено сообщением.

Другой способ:

1. Введите номер телефона и нажмите **Сохран.**
2. Нажмите **Функции**.
3. Нажмите **Добавить в контакт**.
4. Найдите требуемый контакт и нажмите **Добав.**
5. Прокрутите до типа добавляемого номера и нажмите **Выбрать**.

Сохранение данных в памяти телефона будет подтверждено сообщением.

Чтобы добавить текстовый элемент к контакту:

1. Как описано в разделе “Доступ к контактам”, выберите имя контакта.
2. Выделив имя контакта, нажмите **Инф.**
3. Нажмите **Функции**.
4. Выберите **Добавить информ.** и нажмите **Выбрать**.
5. Прокрутите до типа добавляемого текста (например, Адрес Интернет или Псевдоним) и нажмите **Выбрать**.
6. Введите текст и нажимайте **Далее** до появления **Сохранить**. Нажмите **Сохранить** для подтверждения номера или нажмите **Функции** и перейдите на **Сохранить**. Нажмите **Выбрать** для подтверждения.

Сохранение данных в памяти телефона будет подтверждено сообщением.

### Изменение номера по умолчанию

Первый номер, добавленный к контакту, автоматически устанавливается в качестве номера по умолчанию. При добавлении к контакту более одного номера (например, при добавлении номера рабочего телефона и номера мобильного телефона) номер по умолчанию можно изменить.

Чтобы изменить номер по умолчанию:

1. Как описано в разделе “Доступ к контактам”, выберите имя контакта.
  2. Нажмите **Инф.**
  3. Прокрутите до номера, установленного в качестве номера по умолчанию, и нажмите **Функции**.
  4. Выберите **Установ. по умолч.** и нажмите **Выбрать**.
- Появится сообщение, подтверждающее смену номера по умолчанию.

### Настройка представления контактов

На телефоне Vertu предусмотрено несколько вариантов представления контактов:

**Список имен** – одновременно отображает пять контактов

**Имя и номер** – отображает один контакт с номером, заданным в качестве номера по умолчанию

**Имя и картинка** – отображает один контакт с заданным изображением

Чтобы настроить тип просмотра:

1. Находясь в режиме ожидания, нажмите **Меню** » **Контакты** » **Настройки** » **Варианты обзора**.
2. Прокрутите до требуемого варианта представления и нажмите **Выбрать**.

Выбор варианта представления будет подтвержден сообщением.

### Настройка отображения имени

Чтобы указать очередность отображения имени и фамилии контакта:

1. Находясь в режиме ожидания, нажмите **Меню** » **Контакты** » **Настройки** » **Отображение имен**.
2. Прокрутите до требуемого варианта представления и нажмите **Выбрать**.

Обновление отображения контактов будет подтверждено сообщением.

### Выбор размера шрифта для списка контактов

Чтобы установить размер шрифта для сообщений, контактов и веб-страниц:

1. Находясь в режиме ожидания, нажмите **Меню** » **Настройки** » **Дисплей** » **Размер шрифта**.
2. Выберите **Мелкий шрифт**, **Обычный шрифт** или **Крупный шрифт**, затем нажмите **ОК**.

Обновление размера шрифта будет подтверждено сообщением.

### Меню контактов

Опции меню контактов можно использовать для выполнения вызова, передачи текстового сообщения и отправки визитки адресату, контактная информация которого сохранена на телефоне. Телефон автоматически добавляет голосовые метки к контактам. Номера также могут быть включены в список ускоренного набора.



## Поиск и вызов

Чтобы выполнить поиск и вызов номера по умолчанию:

1. Как описано в разделе “Доступ к контактам”, выберите имя контакта.
2. Найдите требуемое имя и нажмите **ПЕРЕДАТЬ**.

Чтобы выполнить поиск и вызов номера, отличающегося от номера по умолчанию (используя память телефона):

1. Как описано в разделе “Доступ к контактам”, выберите имя контакта и нажмите **Инф.**
2. Найдите требуемый номер.
3. Чтобы выполнить вызов, нажмите **ПЕРЕДАТЬ** или **Вызов**.

## Сообщения SMS

После открытия контакта по содержащимся в нем номерам можно отправить текстовое сообщение без возвращения к основному меню.

### Отправка текстовых сообщений

Чтобы отправить текстовое сообщение:

1. Как описано в разделе “Доступ к контактам”, выберите имя контакта и нажмите **Инф.**
2. Найдите требуемый номер и нажмите **Функции**.
3. Выберите **Передать сбщ** и нажмите **Выбрать**.
4. Выделив сообщение, нажмите **Выбрать**.
5. Введите сообщение и нажмите **Перед.**

## Визитные карточки

Функция визитной карточки позволяет отправлять и получать личные контактные данные посредством текстового сообщения, мультимедийного сообщения или Bluetooth. Эта функция может использоваться как с памятью телефона, так и с памятью SIM-карты. Память SIM-карты позволяет отправлять только номер по умолчанию.

### Передача визитных карточек

Чтобы отправить визитную карточку:

1. Как описано в разделе “Доступ к контактам”, выберите имя контакта и нажмите **Инф.**
2. Нажмите **Функции** » **Перед. в/карточку**.
3. Выберите необходимый метод передачи:

Чтобы отправить посредством MMS:

1. Выберите **В сообщении MMS** и нажмите **Выбрать**.
2. Процесс создания и передачи MMS описан в разделе “Написание и отправка сообщений MMS” на стр. 22.

Чтобы отправить посредством SMS:

1. Выберите **В сообщении SMS** и нажмите **Выбрать**.
2. Процесс создания и передачи SMS описан в разделе “Создание и отправка текстовых сообщений” на стр. 20.

Чтобы передать посредством Bluetooth:

1. Выберите **По Bluetooth** и нажмите **Выбрать**.
2. Выберите устройство адресата из списка и нажмите **Выбрать**. Передача визитной карточки будет подтверждена сообщением.



*Память телефона может хранить дополнительную информацию о контакте (например, номера мобильного и рабочего телефонов, а также адрес электронной почты).*

### Получение визитных карточек

При получении визитной карточки на внешнем дисплее появляется сообщение. Раздается звуковой сигнал, если выполнена соответствующая настройка телефона.

При открытии телефона появляется сообщение о наличии визитной карточки.

Чтобы вывести на экран полученную визитную карточку:

Нажмите **Обзор** для отображения визитной карточки.

Чтобы сохранить визитную карточку в каталоге:

Нажмите **Сохран**. Сохранение визитной карточки будет подтверждено сообщением.

Чтобы отклонить прием визитной карточки без ее сохранения:

Нажмите **Выйти**, затем нажмите **Да** для подтверждения. Отмена приема визитной карточки будет подтверждена сообщением.

## Быстрый набор

Меню списка контактов позволяет очень быстро составить список быстрого набора. Список быстрого набора может включать до восьми номеров. Для набора номера потребуются нажать и удерживать одну из цифровых клавиш.



*Клавиша ускоренного набора 1 используется для доступа к голосовой почте.*

### Добавление номеров к списку быстрого набора

Чтобы добавить номер в список быстрого набора непосредственно из контакта:

1. Как описано в разделе “Доступ к контактам”, выберите имя контакта и нажмите **Инф.**
2. Найдите требуемый номер и нажмите **Функции**.
3. Выберите **Номер быстрого набора** и нажмите **Выбрать**.
4. Прокрутите до незанятой клавиши быстрого набора или до клавиши, номер которой требуется изменить (см. ниже).
5. Выделив требуемую клавишу, нажмите **Задать**.

Назначение клавиши быстрого набора будет подтверждено соответствующим сообщением.

Чтобы добавить номер в список быстрого набора, используя меню быстрого набора:



*С помощью данного метода можно добавить дополнительные данные к контакту и одновременно назначить клавишу быстрого набора.*

1. Находясь в режиме ожидания, нажмите **Меню** » **Контакты** » **Номера быстрого набора**.

2. Прокрутите до требуемой клавиши быстрого набора и нажмите **Задать**.
  3. Введите **Телефонный номер**: или нажмите **Поиск** для выбора из списка контактов, затем нажмите **ОК**.
  4. Введите **Имя**: , если создается новый контакт.
  5. Введите **Фамилия**: контакта.
  6. Перейдите на **Сохранить** и нажмите **Выбрать**.
- Будет отображено сообщение, указывающее тип памяти, в которой сохранен контакт. Затем будет отображено сообщение, подтверждающее назначение клавиши быстрого набора.

### Изменение номеров для быстрого набора

Чтобы изменить номера быстрого набора из контакта:

1. Как описано в разделе “Доступ к контактам”, выберите имя контакта и нажмите **Инф**.
2. Найдите требуемый номер и нажмите **Функции**.
3. Выберите **Номер быстрого набора** и нажмите **Выбрать**.
4. Появится сообщение, подтверждающее существование номера быстрого набора в данном контакте.
5. Прокрутите до требуемой клавиши быстрого набора и нажмите **Задать**.

Назначение клавиши быстрого набора будет подтверждено соответствующим сообщением.

Чтобы изменить номера быстрого набора с помощью меню быстрого набора:

1. Находясь в режиме ожидания, нажмите **Меню** » **Контакты** » **Номера быстрого набора**.
2. Прокрутите до требуемой номера быстрого набора и нажмите **Функции**.
3. Выберите **Поменять** и нажмите **Выбрать**.
4. Введите **Телефонный номер**: или нажмите **Найти**, затем выберите имеющийся номер.
5. Если создается новый контакт, нажмите **Имя**: , затем нажмите **Далее**.
6. Введите **Фамилия**: контакта, затем нажмите **Далее**.
7. Перейдите на **Сохранить** и нажмите **Выбрать**.

Должно появиться сообщение с указанием типа памяти, где был сохранен контакт, и номера назначенной клавиши быстрого набора.

### Удаление номеров для быстрого набора

Чтобы удалить номера быстрого набора с помощью меню быстрого набора:

1. Находясь в режиме ожидания, нажмите **Меню** » **Контакты** » **Номера быстрого набора**.
2. Прокрутите до требуемой номера быстрого набора и нажмите **Функции**.
3. Выберите **Удалить** и нажмите **Выбрать**.
4. Нажмите **Да** для подтверждения.

Удаление номера быстрого набора будет подтверждено соответствующим сообщением.

### Голосовые метки

Телефон Vertu поддерживает обращение к контактам с помощью голосовых меток. Голосовые метки автоматически добавляются ко всем контактам. Телефон Vertu может хранить до 2000 голосовых меток.



*Слишком короткие имена могут взаимодействовать с голосовыми метками с ошибками. Следует использовать более длинные уникальные имена (например, “Служба Vertu Concierge”).*

### Использование голосовых меток

Чтобы осуществить вызов с помощью голосовой метки:

1. Нажмите и удерживайте правую клавишу **ВЫБОРА**.
2. Четко произнесите в микрофон голосовую метку.
3. Отображается перечень возможных соответствий. Можно прокрутить до требуемой голосовой метки или нажать **Выйти**.
4. По прошествии около 2 секунд телефон автоматически произведет набор номера.

### Воспроизведение голосовых меток

Чтобы воспроизвести голосовую метку из контакта:

1. Как описано в разделе “Доступ к контактам”, выберите имя контакта и нажмите **Инф**.
  2. Прокрутите до имени контакта и нажмите **Функции**.
  3. Выберите **Воспр. голос. метку** и нажмите **Выбрать**.
- Воспроизводится голосовая метка.

### Группы

Эта функция используется для объединения контактов в группы. Имя группы будет отображено на экране при поступлении вызова от члена группы. В целях упрощения распознавания входящих вызовов каждой группе можно назначить собственную мелодию сигнала.

### Просмотр группы

Чтобы просмотреть группы:

Находясь в режиме ожидания, нажмите **Меню** » **Контакты** » **Группы**.

Отображаются группы.

### Создание группы

Чтобы создать группу контактов:

1. Находясь в режиме ожидания, нажмите **Меню** » **Контакты** » **Группы**.
2. Нажмите **Добав**. При наличии групп нажмите **Функции**, затем нажмите **Добавить группу**.
3. Добавление имени группы.
4. Добавьте групповое изображение и мелодию сигнала вызова (при необходимости).
5. Нажмите **Сохран**.

Появится сообщение, подтверждающее добавление группы.

## Добавление контактов к группе

Чтобы открыть группу и связать с ней контакты:

1. Находясь в режиме ожидания, нажмите **Меню** » **Контакты** » **Группы**.
2. Прокрутите до требуемой группы и нажмите **Обзор**.
3. Нажмите **Добав.** для отображения списка контактов.
4. Прокрутите до требуемого имени и нажмите **Выбрать**.  
Повторите действия для добавления нового контакта.

Добавление контакта к группе будет подтверждено сообщением.

## Изменение имен групп

Чтобы изменить имена групп:

1. Находясь в режиме ожидания, нажмите **Меню** » **Контакты** » **Группы**.
2. После выделения имени группы, которое необходимо изменить, нажмите кнопку **Функции**.
3. Выделив **Информ. группы**, нажмите **Выбрать**.
4. Выделив **Имя группы**, нажмите **Выбрать**.
5. Введите новое имя группы и нажмите **ОК**.

Появится сообщение, подтверждающее переименование группы.

## Удаление контактов из группы

Чтобы удалить контакты из группы:

1. Находясь в режиме ожидания, нажмите **Меню** » **Контакты** » **Группы**.
2. Прокрутите до требуемой группы и нажмите **Обзор**.
3. Прокрутите список членов группы до требуемого контакта и нажмите **Функции**.
4. Выделив **Убрать из группы**, нажмите **Выбрать**.
5. Нажмите **Да** для подтверждения.

Удаление контакта из группы будет подтверждено сообщением.

## Внесение в контакт информации о группе

Чтобы открыть контакт и внести в него данные о группе:

1. Как описано в разделе “Доступ к контактам”, выберите имя контакта и нажмите **Инф.**
2. Нажмите **Функции**.
3. Выберите **Добавить в группу** и нажмите **Выбрать**.
4. Прокрутите до требуемой группы и нажмите **Выбрать**.

Добавление контакта к группе будет подтверждено сообщением.

## Удаление информации о группе из контакта

Чтобы удалить информацию о группе из контакта:

1. Как описано в разделе “Доступ к контактам”, выберите имя контакта и нажмите **Инф.**
2. Прокрутите до требуемой группы и нажмите **Функции**.
3. Выберите **Удалить из группы** и нажмите **Выбрать**.
4. Нажмите **Да** для подтверждения.

Удаление контакта из группы будет подтверждено сообщением.

## Установка мелодии сигнала для группы

Все группы используют мелодию вызова, заданную по умолчанию. Чтобы установить определенную мелодию вызова для каждой группы:

1. Находясь в режиме ожидания, нажмите **Меню** » **Контакты** » **Группы**.
2. Прокрутите до требуемой группы и нажмите **Функции** » **Информ. группы**.
3. Прокрутите до **Мелодия группы**.
4. Нажмите **Функции** » **Изменить сигнал** и выберите мелодию вызова из **Стандартно/Открыть "Галерею"/Загрузка мелодий**.
5. Нажмите **Сохранить**.

Выбор мелодии вызова для группы будет подтвержден сообщением.



*Используемой по умолчанию мелодией вызова является мелодия вызова, установленная в меню режимов.*

## Возможные действия с номерами контактов

### Добавление информации

Перейдите к одной из следующих категорий и нажмите **Выбрать**, чтобы добавить дополнительную информацию:

- > **Номер**
- > **Интернет**
- > **Доп. функции**
- > **Персональн. данные**

### Голосовой вызов

Нажмите **Выбрать** для вызова контакта.

### Передача сообщения

Выберите тип сообщения и нажмите **Выбрать**. См. раздел “СООБЩЕНИЯ” на стр. 17 для получения инструкций по отправке сообщений.

### Добавление изображения

Нажмите **Выбрать**, чтобы открыть папку “Галерея” и выбрать изображение. См “Добавление контактов” на стр. 28.

### Редактирование

1. Выберите **Изменить номер** и нажмите **Выбрать**.
2. Нажмите **Очистить** столько раз, сколько необходимо для удаления номера слева от курсора.
3. Введите новый номер.
4. Нажмите **Сохран.** для сохранения нового номера.

### Удаление

1. Выберите **Удалить** и нажмите **Выбрать**.
2. Прокрутите до **Удалить номер** для удаления номера с сохранением информации о других контактах или нажмите **Удалить контакт** для удаления информации о всех контактах, затем нажмите **Выбрать**.
3. Нажмите **Да**, чтобы подтвердить удаление.

### Установка по умолчанию

Выделите номер в списке и нажмите **Установ. по умолч.**. Появится сообщение, подтверждающее установку номера в качестве номера по умолчанию.

### Изменение типа

Позволяет переопределить тип номера в качестве **Общий**, **Сотовый**, **Домашний**, **Рабочий** или **Факс**. Нажмите **Выбрать**, после чего будет отображено сообщение, подтверждающее изменение.

### Копирование номера

1. Выберите пункт **Сохранить оригинал** или **Переместить**.
2. Нажмите **Выбрать**.
3. Появится сообщение, подтверждающее копирование номера.

### Передача визитной карточки

Выберите метод передачи и нажмите **Выбрать**. Дальнейшие инструкции по отправке визитных карточек см. в "Визитные карточки" на стр. 30.

### Добавление к группе

Нажмите **Выбрать** для добавления контакта к группе. "Добавление контактов к группе" на стр. 32.

### Использование номера

Используйте данную функцию для копирования выбранного номера, чтобы сохранить его в записи нового контакта.

Нажмите **Сохран.**, затем с помощью **ЦИФРОВЫХ** клавиш введите имя нового контакта.

### Быстрый набор

Выберите клавишу быстрого набора и нажмите **Задать**. Назначение номера быстрого набора будет подтверждено соответствующим сообщением.

## 5 ЖУРНАЛ



Журнал позволяет просмотреть информацию по пропущенным, принятым и совершенным вызовам. Также можно просматривать информацию по передаче пакетных данных (объем данных/продолжительность сеанса) и количеству принятых/переданных сообщений (SMS и мультимедийных сообщений).

### Журнал

Журнал вызовов хранит данные о последних пропущенных, принятых и сделанных вызовах. При заполнении списка находящиеся в конце списка вызовы заменяются новыми.

Чтобы журнал мог хранить данные о принятых и пропущенных вызовах, оператор мобильной связи должен поддерживать определитель номера, который должен быть включен. Если номер абонента недоступен, например, скрыт абонентом или если номер не был передан сетью мобильной сетью, в списке вызовов отображается сообщение **Номера нет**.

В журнале могут храниться только данные о вызовах, принятых телефоном Vertu. Если отсутствует сигнал или включена блокировка вызовов, никакие входящие вызовы сохранены не будут.

### Просмотр журнала

Чтобы просмотреть информацию о последних вызовах:

1. Находясь в режиме ожидания, нажмите **Меню** » **Журнал** » **Все вызовы**.
2. Вызовы будут выведены в хронологическом порядке.

### Просмотр пропущенных вызовов

Для просмотра сведений о пропущенных вызовах:

Находясь в режиме ожидания, нажмите **Меню** » **Журнал** » **Неприн. вызовы**.

### Просмотр входящих вызовов

Для просмотра сведений о входящих вызовах телефона Vertu:

Находясь в режиме ожидания, нажмите **Меню** » **Журнал** » **Принят. вызовы**.

### Просмотр набранных номеров

Для просмотра сведений о набранных на телефоне номерах:

Находясь в режиме ожидания, нажмите **Меню** » **Журнал** » **Набранный номер**.

### Просмотр получателей сообщений

Для просмотра сведений о получателях сообщений:

Находясь в режиме ожидания, нажмите **Меню** » **Журнал** » **Адресаты сбц**.

### Очистка списков журнала

Для очистки журнала телефона Vertu:

1. Находясь в режиме ожидания, нажмите **Меню** » **Журнал** » **Очистить списки**.
2. Выберите один из следующих пунктов и нажмите **Выбрать**:



*Эта операция не требует подтверждения. Удаленная из журнала информация не может быть восстановлена.*

**Все списки вызовов** – удаление всей информации из журнала телефона Vertu.

**Непринят. вызовы** – удаление информации из журнала пропущенных вызовов.

**Принятые вызовы** – удаление информации из журнала принятых вызовов.

**Набранные номера** – удаление информации из журнала набранных номеров.

**Адресаты сообщений** – удаление информации из журнала получателей сообщений.

### Просмотр длительности вызовов

Для просмотра сведений о длительности исходящих и входящих вызовов:

1. Находясь в режиме ожидания, нажмите **Меню** » **Журнал** » **Текущий вызов**.
2. Доступна следующая информация:
  - Последний вызов** – длительность последнего вызова независимо от его типа.
  - Принятые вызовы** – суммарная длительность всех входящих вызовов.
  - Исходящие вызовы** – суммарная длительность всех исходящих вызовов.
  - Длит. всех вызовов** – суммарная длительность всех вызовов.
3. **Обнулить счетчики** – для выполнения этой операции нужно ввести свой защитный код. См. "ЗАЩИТА" на стр. 14.

### Просмотр счетчиков пакетной передачи данных

Для просмотра приблизительных сведений об объеме отправленных и принятых данных:

1. Находясь в режиме ожидания, нажмите **Меню** » **Журнал** » **Счетч. пакетн**.
2. Доступна следующая информация:
  - Перед. за посл. сеанс** – объем данных в байтах, отправленных за время последнего сеанса передачи данных
  - Прин. за посл. сеанс** – объем данных в байтах, полученных за время последнего сеанса передачи данных

**Всего передано** – суммарный объем данных в байтах, отправленных за все сеансы передачи данных

**Всего принято** – суммарный объем данных в байтах, полученных во всех сеансах передачи данных

3. **Сбросить счетчики** – сброс всех счетчиков. Для выполнения этой операции нужно ввести свой защитный код. См. “ЗАЩИТА” на стр. 14.

## Просмотр таймера пакетных данных

Для просмотра сведения о продолжительности сеансов связи через GPRS:

1. Находясь в режиме ожидания, нажмите **Меню** » **Журнал** » **Таймер пакетн.**
2. Доступна следующая информация:
  - Последний сеанс** – продолжительность последнего сеанса
  - Все сеансы** – продолжительность всех сеансов
3. **Обнулить таймеры** – сброс всех таймеров. Для выполнения этой операции нужно ввести свой защитный код. См. “ЗАЩИТА” на стр. 14.

## Просмотр журнала сообщений

Для просмотра сведения об отправленных и принятых телефоном Vertu сообщений:

1. Находясь в режиме ожидания, нажмите **Меню** » **Журнал** » **Журнал сбщ.**
2. Доступна следующая информация:
  - Переданные SMS** – количество переданных текстовых сообщений и их частей
  - Переданные MMS** – количество переданных мультимедийных сообщений
  - Переданные сбщ э/п** – количество переданных сообщений электронной почты
  - Принятые SMS** – количество принятых текстовых сообщений и их частей
  - Принятые MMS** – количество принятых мультимедийных сообщений
  - Загруженные сбщ** – количество сообщений, загруженных в Мой почтовый ящик.
3. **Обнулить все счетч.** – для выполнения этой операции нужно ввести свой защитный код. См. “ЗАЩИТА” на стр. 14.

## Просмотр журнала местоположения

Отображение созданного вами списка мест GPS.

Находясь в режиме ожидания, нажмите **Меню** » **Журнал** » **Местополож.**

## Просмотр журнала синхронизации

Журнал синхронизации содержит статистическую информацию, по данным, переданным в процессе синхронизации телефона Vertu.

Для просмотра журнала синхронизации в режиме ожидания нажмите **Меню** » **Журнал** » **Журнал синхр.**

## 6 НАСТРОЙКИ



Меню “Настройки” позволяет управлять основными функциями телефона Vertu. Можно определять персональные темы, настраивать внутренний дисплей, устанавливать время и дату, настраивать быстрый доступ, различные параметры соединений, изменять настройки вызовов и телефона, настраивать функции защиты и восстанавливать заводские настройки по умолчанию.

Дополнительные сведения о настройках параметров защиты см. в разделе “ЗАЩИТА” на стр. 14.

### Дата и время

#### Управление временем

Здесь можно настроить индикацию второго часового пояса. Во время поездок доступна индикация второго часового пояса. Большие аналоговые часы показывают местное время, а меньшие цифровые часы показывают время домашнего региона.

#### Выбор источника времени

1. Находясь в режиме ожидания, нажмите **Меню** » **Настройки** » **Дата и время** » **Управление временем** » **Режим часов**
2. Выберите одну из следующих опций и нажмите **Выбрать** для изменения источника времени:
  - Точное время** – индикация второго часового пояса в поездках. Задайте домашний регион как указано ниже, и вторые часы отобразятся автоматически.
  - Одно местоположение** – (доступно только для ручной настройки) позволяет выбирать местоположение для больших часов.
  - Два местоположения** – (доступно только для ручной настройки) позволяет выбирать местоположение для меньших часов.

#### Выбор домашнего местоположения

Находясь в режиме ожидания, нажмите **Меню** » **Настройки** » **Дата и время** » **Управление временем** » **Исходное местоположение**

Позволяет установить домашний регион для ручного и автоматического режимов настройки времени.

#### Выбор альтернативного местоположения

Находясь в режиме ожидания, нажмите **Меню** » **Настройки** » **Дата и время** » **Управление временем** » **Другое местоположение Настройки**

Позволяет задать второй регион для ручного режима настройки времени.

### Настройки даты и времени

Позволяет вручную задать дату и время домашнего региона. Доступно только, если **Точное время** не выбрано.

1. Находясь в режиме ожидания, нажмите **Меню** » **Настройки** » **Дата и время** » **Настр.даты/времени**
2. Выберите одну из следующих опций и нажмите **Выбрать** для изменения настроек времени:
  - Дата:** – позволяет использовать цифровые клавиши для установки даты на телефоне
  - Время:** – позволяет использовать цифровые клавиши для установки времени на часах
3. Прокрутите вниз и выберите **Сохран.** для сохранения настроек.

### Форм.даты/времени

Настройка формата даты:

1. Находясь в режиме ожидания, нажмите **Меню** » **Настройки** » **Дата и время** » **Форм.даты/времени** » **Дата**.
2. Выберите одну из следующих опций и нажмите **Выбрать** для изменения настроек времени:
  - Формат даты** – способ отображения даты
  - Разделитель** – задает использование пробелов, точек или дефисов.

Чтобы настроить формат времени:

1. Находясь в режиме ожидания, нажмите **Меню** » **Настройки** » **Дата и время** » **Форм.даты/времени** » **Время**.
- Формат времени** – позволяет задать 24-часовой или 12-часовой формат

### Режимы

Режимы – это простой способ управления наиболее часто используемыми группами настроек, например звуковыми сигналами или вибросигналами. При включении другого режима изменяются все связанные с ним настройки.

Режим определяет поведение телефона Vertu при получении вызова или сообщения, звуки при нажатии цифровых кнопок телефона и многое другое.

#### Активация режима

Можно изменить режим в любое время, чтобы сигналы телефона Vertu соответствовали ситуации.

Для предотвращения пропущенных вызовов можно использовать временные режимы. Например, при посещении мероприятия необходимо переключить телефон Vertu в режим **Без звука**, но вы забыли вернуть в режим **Обычный** в течение долгого времени после окончания мероприятия. В это время вызовы могут быть пропущены, поскольку сигнал вызова не звучит. Режим **Полет** не может быть временным.

С помощью функции временных режимов можно установить любое время окончания действия режима в пределах 24 часов. По истечении срока действия временного режима телефон Vertu автоматически возвращается в первоначальный режим.

## VERTU

Для изменения текущего режима из главного экрана:

1. Один раз коротко нажмите клавишу включения.
2. Найдите требуемый режим и нажмите **Выбрать**.

Изменение текущего режима с помощью меню:

1. Находясь в режиме ожидания, нажмите **Меню** » **Настройки** » **Режимы**.
2. Найдите требуемый режим и нажмите **Выбрать**.
3. Выделив **Включить**, нажмите **Выбрать**.

Установка ограничения времени для выбранного режима:

1. Находясь в режиме ожидания, нажмите **Меню** » **Настройки** » **Режимы**.
2. Найдите требуемый режим и нажмите **Выбрать**.
3. Выберите **Временный** и нажмите **Выбрать**.
4. С помощью цифровых клавиш введите (или пролистайте до нужных значений) время в которое должен перестать действовать выбранный режим, и нажмите **ОК**.

## Настройка режима

Можно настраивать режимы по умолчанию, чтобы характеристики телефона Vertu наилучшим образом соответствовали вашим требованиям и ситуации. В беззвучном режиме можно изменить только настройку вибровызова.

Персонализация стандартного режима:

1. Находясь в режиме ожидания, нажмите **Меню** » **Настройки** » **Режимы**.
2. Перейдите к режиму, который нужно настроить, затем нажмите **Выбрать**.
3. Выберите **Настроить** и нажмите **Выбрать**.
4. Выберите одну из следующих опций и нажмите **Выбрать**, чтобы настроить режим:

**Тип сигнала вызова:** – выбор способа оповещения о входящих вызовах. Доступны следующие возможности:

**Обычный** – звучит мелодии звонка

**Нарастающий** – увеличение громкости мелодии в течение времени, которое вы не отвечаете на вызов

**Один раз** – воспроизведение мелодии вызова один раз

**Короткий** – воспроизведение одиночного сигнала

**Без звука** – мелодия при поступлении входящего вызова не звучит

**Сигнал вызова:** – выбор мелодии для входящих вызовов

**Громк. сигн. вызова** – установка громкости сигнала вызова (клавиши + и -)

**Видеосигнал вызова:** – использование видеоклипа в качестве сигнала для входящих вызовов

**Вибровывоз:** – установка для вибровызова значения **Вкл.** или **Откл.**

**Сигнал сообщения:** – выбор мелодии для входящих сообщений

**Сигнал эл. почты:** – выбор мелодии для входящих сообщений электронной почты

**Сигнал сбщ чата:** – выбор мелодии для входящих сообщений чата

**Сигналы клавиатуры:** – установка громкости сигналов клавиатуры (клавиши + и -)

**Сигналы в прилож.:** – установка для сигналов приложений значений **Вкл.** или **Откл.**

**Сигнал для групп:** – выбор групп абонентов, о которых телефон Vertu должен оповещать при поступлении вызова от абонента, принадлежащего к определенной группе

При поступлении вызова от абонента, не входящего в определенную группу на экране появится уведомление, но звуковое оповещение не прозвучит. Дополнительную информацию см. в “Группы” на стр. 31.

**Имя режима:** – переименование выбранного режима (можно переименовать все предустановленные режимы, кроме **Обычный**). С помощью цифровых клавиш введите новое имя.

После внесения изменений нажмите клавишу **Сохранить**.

## Темы

Темы определяют изображения, используемые в качестве фона для всех меню телефона Vertu.

Выбор темы:

1. Находясь в режиме ожидания, нажмите **Меню** » **Настройки** » **Темы**.
2. Найдите нужную тему и нажмите **Примен.**
3. Нажмите **Функции** в любое время при просмотре списка тем, чтобы отобразить следующие возможности:

**Информация** – отображение имени, размера файла и даты создания

**Вариант вида** – выбор способа отображения файлов и папок на экране

**Сортировка** – выбор способа сортировки файлов и папок (по имени, по дате, по формату или по размеру).

## Сигналы

Меню настройки сигналов позволяет настраивать параметры сигналов в выбранном активном режиме на телефоне Vertu.

Настройка параметров сигналов

1. Находясь в режиме ожидания, нажмите **Меню** » **Настройки** » **Сигналы**.
2. Выберите тип сигнала, который нужно настроить, и нажмите **Измен.**
3. Выберите мелодию вызова из списка.

## Дисплей

Для персонализации внутреннего дисплея телефона Vertu и других функций:

1. Находясь в режиме ожидания, нажмите **Меню** » **Настройки** » **Дисплей**.
2. Выберите один из следующих пунктов и нажмите **Выбрать**:

**Пульсация Вкл.** – включение подсветки: **Вкл.** или **Откл.**

- > В режиме ожидания подсветка мигает медленно
- > Если в режиме ожидания имеется пропущенный вызов или сообщение SMS, подсветка мигает часто
- > Если в режиме ожидания выполняется зарядка, подсветка горит постоянно



## VERTU

**Фоновый рисунок** – выбор фонового изображения для внутреннего дисплея. Для фонового рисунка можно использовать темы или любое другое изображение. Можно также включить или отключить дорожный фоновый рисунок.

**Цвет инф. строки** – изменение цвета шрифта даты и времени в режиме ожидания. Отображается только когда функция **Вид часов** отключена (см. ниже)

**Инф. в уведомлен.** – включение и отключение отображения информации (например, контактной информации) в уведомлениях о непринятых вызовах и о принятых сообщениях.

**Размер шрифта** – выбор **Мелкий шрифт**, **Обычный шрифт** или **Крупный шрифт**.

**Индикатор соты** – отображение кода текущей зоны на экране режима ожидания.

**Вид часов** – управление отображением часов на внутреннем дисплее. Можно выбрать отображение фонового рисунка без часов.

**Vertu feeds** – включение и отключение каналов Vertu на экране режима ожидания.

## Быстрый доступ

С помощью меню быстрого доступа можно быстро перейти из режима ожидания к часто используемым функциям телефона Vertu.

Если над левой клавишей **ВЫБОРА** находится команда **Актив**, нажмите **Актив** » **Функции** и выберите любую из следующих возможностей для настройки меню **Актив**:

**Выбрать функции** – добавление или удаление функции

**Упорядочить** – переупорядочивание функций в персональном меню быстрого доступа.

**Автосорт. вкл.** – автоматическое отображение наиболее часто используемых параметров меню сверху списка

Функция автоматической сортировки должна быть отключена чтобы можно было использовать функции **Выбрать функции** и **Упорядочить**.

## Левая клавиша выбора

Выбор функции для левой клавиши **ВЫБОРА**:

1. Находясь в режиме ожидания, нажмите **Меню** » **Настройки** » **Быстрый доступ** » **Левая клав. выбора**.
2. Выберите нужную функцию и нажмите **Выбрать**.

## Правая клавиша выбора

Выбор функции для правой клавиши **ВЫБОРА**:

1. Находясь в режиме ожидания, нажмите **Меню** » **Настройки** » **Быстрый доступ** » **Прав. клав. выбора**.
2. Выберите нужную функцию и нажмите **Выбрать**.

## Кнопка 4-сторонней прокрутки

Чтобы выбрать функции для кнопки 4-СТОРОННЕЙ ПРОКРУТКИ:

1. Находясь в режиме ожидания, нажмите **Меню** » **Настройки** » **Быстрый доступ** » **Джойстик**.

2. Выберите клавишу, которую требуется изменить. Обратите внимание, что клавиша **ВВЕРХ** предназначена для каналов Vertu, но это можно изменить.
3. Нажмите **Измен.**
4. Выберите нужную ссылку из меню быстрого доступа из списка и нажмите **Выбрать**.

## Подключение устройств

Можно подключить телефон Vertu к совместимому устройству с помощью беспроводной технологии Bluetooth или кабеля USB для передачи данных (CA-101V). Также можно определить настройки для коммутируемых интернет-соединений.

### Беспроводная технология Bluetooth

Телефон Vertu соответствует спецификации Bluetooth 2.0. Можно использовать автомобильные комплекты Bluetooth, передавать данные и пользоваться телефоном Vertu в качестве модема.



*Сведения о совместимости драйверов Bluetooth доступны в справке Vertu PC Suite.*

Чтобы гарантировать правильное взаимодействие устройств, поддерживающих технологию Bluetooth, используйте только принадлежности Vertu, одобренные для данной модели. Узнайте о совместимости других устройств с данным устройством у их производителей.

В некоторых местах использование технологии Bluetooth может быть ограничено. По этим вопросам проконсультируйтесь в местных органах власти или у оператора мобильной связи.

Функции, использующие технологию Bluetooth, или запуск таких функций в фоновом режиме при использовании других функций ведет к увеличению разряда аккумулятора и сокращению его срока службы.

Технология Bluetooth позволяет подключать телефон к совместимому с Bluetooth устройству, расположенному на расстоянии до 10 метров (32 фута). Так как устройства, использующие технологию Bluetooth, взаимодействуют посредством радиоволн, телефон Vertu и другие устройства не обязаны располагаться в зоне прямой видимости. Однако соединение может быть подвержено помехам, вызываемых препятствиями, например, стенами, или другими электронными устройствами.

### Настройки Bluetooth

Чтобы определить то, как телефон Vertu распознается другими устройствами Bluetooth, выполните следующие действия:

1. Находясь в режиме ожидания, нажмите **Меню** » **Настройки** » **Подкл.устройств** » **Bluetooth**.
2. Выберите один из следующих пунктов и нажмите **Выбрать**:

**Bluetooth** – включение и выключение соединения Bluetooth

**Подкл. аудиоаксес.** – возможность подключения телефона с аудиоаксессуаром к другому устройству

**Сопряженн. устр-ва** – добавление нового устройства Bluetooth и просмотр списка существующих устройств, уже сопряженных с телефоном

## VERTU

**Активные устр-ва** – проверка активного в настоящий момент соединения Bluetooth

**Обнаружение тлф** – возможность использования телефона в скрытом режиме для защиты от вредоносного программного кода

**Имя моего телефона** – присвоение имени, по которому телефон Vertu будет опознаваться в сети.



**Не принимайте соединения Bluetooth с источниками, которым не доверяете. Либо выключите функцию Bluetooth. Это не повлияет на работу других функций телефона Vertu.**

### Беспроводное соединение Bluetooth

Установка беспроводного соединения Bluetooth:

1. Находясь в режиме ожидания, нажмите **Меню** » **Настройки** » **Подкл.устройств** » **Bluetooth**.
2. Перейдите на **Сопряженн. устр-ва** и нажмите **Выбрать**.
3. Выберите устройство из списка доступных устройств или выберите **Новое устройство** и нажмите **Выбрать**.  
Телефон Vertu при необходимости автоматически включит Bluetooth и выполнит поиск доступных устройств.
4. Прокрутите список до устройства, с которым нужно установить соединение, и нажмите **Добав**.
5. При необходимости введите пароль и нажмите **ОК**.  
При успешном соединении отобразится сообщение, и сопряженное устройство будет добавлено в список **Сопряженн. устр-ва**.

Чтобы проверить, какое подключение Bluetooth активно в настоящее время, выберите **Активные устр-ва** и нажмите **Выбрать**.

Выберите **Функции**, чтобы получить доступ к возможностям, зависящим от состояния устройства и соединения Bluetooth.

### GPS

Здесь можно настроить подключение к другому GPS-устройству и задать настройки для интернет-поддержки GPS.

### Кабель USB

Можно использовать кабель micro-USB для передачи данных между телефоном и совместимым компьютером или принтером, поддерживающим PictBridge. Также можно использовать кабель micro-USB с Vertu PC Suite.

Чтобы изменить режим USB, выберите **Меню** » **Настройки** » **Подкл.устройств** » **Кабель USB**.

Подключение телефона с помощью кабеля micro-USB

1. Подключите кабель для передачи данных. На экране появится сообщение **Подключен кабель USB. Выберите режим**.
2. Выберите одну из следующих опций:  
**Vertu PC Suite** – использование телефона для взаимодействия с приложениями на компьютере с установленным ПО Vertu PC Suite.  
**Печать и файлы** – использование телефона с принтером, поддерживающим PictBridge, или подключение телефона к компьютеру для синхронизации с проигрывателем Windows Media.

**Сохран. данных** – подключение к компьютеру без ПО Vertu и использование телефона в качестве хранилища данных.

**Запр.при подкл.** – запрос подтверждения при каждом подключении USB-кабеля.

### Интернет-подключение

Телефон Vertu позволяет использовать все преимущества услуг пакетной передачи данных HSPA (3.5G) и WCDMA (3G) для просмотра интернет-страниц, загрузки и скачивания файлов. Это также ускоряет работу с сообщениями MMS, электронной почтой и коммутируемым подключением с компьютера.

Чтобы узнать о доступности этих услуг и подписаться на них, обратитесь к оператору сети или поставщику услуг.

Используя телефон Vertu в качестве модема, можно подключить ПК к интернету, даже если невозможно использование обычное подключение Ethernet.

1. Установите ПО Vertu PC Suite (с прилагаемого компакт-диска) на компьютер.
2. Подключите телефон Vertu к компьютеру через Bluetooth или при помощи кабеля micro-USB.
3. Откройте Vertu PC Suite и щелкните по “Подключиться к сети Интернет”. приложение One Touch Access выполнит интернет-подключение.

### Настройки вызовов

Параметры настройки вызовов позволяют настроить поведение телефона Vertu во время вызовов.

### Переадресация вызовов

Функция переадресации позволяет перенаправлять входящие голосовые и видеовызовы на другой номер, например на номер голосовой почты.

Если вызов переадресуется, телефон Vertu никак не сигнализирует о входящем вызове. Функция переадресации вызовов управляется оператором и не зависит от телефона. Функция переадресации может продолжать работать, даже если SIM-карта не установлена в телефон.

Управление настройками переадресации:

1. Находясь в режиме ожидания, нажмите **Меню** » **Настройки** » **Вызовы** » **Переадресация**.
2. Перейдите к одному из параметров переадресации:  
**Все голос. вызовы** – перенаправление всех вызовов на указанный номер  
**Если занято** – перенаправление всех вызовов во время разговора  
**Если нет ответа** – перенаправление всех вызовов, оставленных без ответа. Можно установить задержку перед переадресацией  
**Если вне сети** – перенаправление всех вызовов, если телефон Vertu выключен или находится вне зоны действия сети  
**Если нет доступа** – перенаправление всех вызовов, оставленных без ответа, или если телефон Vertu занят, выключен или находится вне зоны действия сети. Можно установить задержку перед переадресацией

**Откл. переадресацию** – отмена всех переадресаций вызовов.



*Отмена всех переадресаций может повлиять на вашу возможность получать голосовые сообщения. Некоторые поставщики услуг сотовой связи могут не разрешать отмену всех переадресаций. За дополнительными сведениями обратитесь к поставщику услуг сотовой связи.*

### 3. Нажмите **Выбрать**:

**Включить** – настройка переадресации. С помощью цифровых клавиш введите номер переадресации или выберите контакт, а затем нажмите **ОК**

**Отмена** – отмена переадресации

**Состояние** – отображение текущего состояния переадресации. Появляется индикатор выполнения, а затем уведомление о том, активна ли переадресация и на какой номер.

## Ответ открытием

Эта функция позволяет отвечать на входящие вызовы открытием телефона.

Чтобы изменить настройку ответа открытием:

1. Находясь в режиме ожидания, нажмите **Меню** » **Настройки** » **Вызовы** » **Ответ при откр. тлф.**
2. Выберите **Вкл.** или **Откл.** и нажмите **ОК**.

## Ответ любой клавишей

Ответ любой клавишей позволяет отвечать на входящий вызов коротким нажатием любой клавиши, кроме клавиш **ВКЛЮЧЕНИЕ**, **ВЫБОР** и **ОТБОЙ**.

Изменение настроек ответа любой кнопкой

1. Находясь в режиме ожидания, нажмите **Меню** » **Настройки** » **Вызовы** » **Любой кнопкой**.
2. Выберите **Вкл.**, чтобы включить возможность ответа любой кнопкой, или **Откл.**, чтобы отключить эту возможность, затем нажмите **ОК**.

## Автоматический повторный набор

Иногда, если сеть сильно загружена, или абонент занят, невозможно до него дозвониться. Если включен автоматический повторный набор, телефон Vertu набирает номер до 10 раз и выдает оповещение, когда сеть станет доступна.

Изменение настроек автоматического повторного набора:

1. Находясь в режиме ожидания, нажмите **Меню** » **Настройки** » **Вызовы** » **Автоматич. повторн. набор**.
2. Выберите **Вкл.**, чтобы включить автоматический повторный набор, или **Откл.**, чтобы отключить эту возможность, а затем нажмите **ОК**.

## Разборчивость речи

Эта функция повышает разборчивость речи, особенно в шумном окружении.

Изменение параметров разборчивости речи:

1. Находясь в режиме ожидания, нажмите **Меню** » **Настройки** » **Вызовы** » **Разборчивость речи**.
2. Выберите **Включить**, чтобы включить повышение разборчивости речи, или **Отключить**, чтобы отключить эту возможность, а затем нажмите **ОК**.

## Быстрый набор

Быстрый набор позволяет быстро набирать номера длительным нажатием одной клавиши.

Включение функции быстрого набора

1. Находясь в режиме ожидания, нажмите **Меню** » **Настройки** » **Вызовы** » **Быстрый набор**.
2. Выберите **Вкл.**, чтобы включить быстрый набор, или **Откл.**, чтобы отключить эту возможность, а затем нажмите **ОК**.

Сведения об изменении настроек быстрого набора для контактов см. в разделе “Быстрый набор” на стр. 30.

## Ожидание

Функция ожидания оповещает о входящих вызовах во время другого разговора. Можно принять, отклонит или проигнорировать входящий вызов. За дополнительными сведениями обратитесь к поставщику услуг сотовой связи.

Изменение настройки ожидания

1. Находясь в режиме ожидания, нажмите **Меню** » **Настройки** » **Вызовы** » **Ожидающий вызов**.
2. Выберите один из следующих пунктов и нажмите **Выбрать**:

**Включить** – включение функции ожидания

**Отмена** – отключение функции ожидания

**Состояние** – отображение состояния функции ожидания и сведений, для каких типов вызовов она активна.

Использование функции ожидания

1. При получении входящего вызова во время другого разговора будет выдано звуковое оповещение, и на экране появится сообщение о том, что другой вызов ожидает ответа. Нажмите клавишу **ПЕРЕДАТЬ**, чтобы ответить на вызов. Абонент, с которым вы разговаривали до этого, переводится в режим ожидания. Функция ожидания может работать неправильно, если задана установка **Если занят**.
2. Для переключения между вызовами нажимайте клавишу **ПЕРЕДАТЬ**. Появится сообщение с подтверждением. Ожидающий абонент становится активным, а другой переводится в режим ожидания.
3. Нажмите клавишу **ОТБОЙ**, чтобы завершить активный вызов. Будет выведено сообщение с подтверждением, и другой вызов станет активным.
4. Нажмите **Функции**, затем выберите **Прервать все** и нажмите **Выбрать**, чтобы завершить все вызовы.

## Отображение длительности вызовов

Отображение длительности вызовов во время каждого вызова.

Чтобы изменить настройку настройки дисплея:

Находясь в режиме ожидания, нажмите **Меню** » **Настройки** » **Вызовы** » **Отобр. длит. вызовов**.

Выберите **Вкл.** или **Откл.** и нажмите **ОК**.

## Длительность вызова после завершения

Телефон Vertu может показывать время, затраченное на разговор.

Изменение настройки отображения длительности разговора:

1. Находясь в режиме ожидания, нажмите **Меню** » **Настройки** » **Вызовы** » **Длит. по окончании**.
2. Выберите **Вкл.**, чтобы включить отображение длительности разговора, или **Не показывать**, чтобы отключить эту возможность, а затем нажмите **ОК**.

## Передача своего номера

Эта функция показывает номер вашего телефона абоненту, которому вы звоните.

Изменение настройки передачи своего номера

1. Находясь в режиме ожидания, нажмите **Меню** » **Настройки** » **Вызовы** » **Перед. своего ном.**
2. Выберите **Да**, чтобы включить передачу своего номера, **Нет** - чтобы отключить эту возможность, или **Задано сетью**, чтобы использовать настройку, согласованную с поставщиком услуг сотовой связи, затем нажмите **ОК**.

## Настройки телефона

С помощью этого меню можно настроить следующие параметры телефона Vertu.

### Языковые настройки

1. Находясь в режиме ожидания, нажмите **Меню** » **Настройки** » **Телефон** » **Языков. настройки**.
2. Выберите один из следующих пунктов и нажмите **Выбрать**.  
**Язык дисплея** – выбор языка интерфейса телефона Vertu. При выборе **Автоматически** телефон выбирает язык в соответствии с данными на SIM-карте  
**Язык SIM-карты** – выбор языка USIM-карты

### Состояние памяти

1. Находясь в режиме ожидания, нажмите **Меню** » **Настройки** » **Телефон** » **Состояние памяти**.
2. Прокрутите параметры, чтобы узнать сколько памяти телефона Vertu используется для хранения мультимедийных данных, сообщений и приложений, а сколько свободно.

### Автоблокировка клавиатуры

Чтобы клавиши телефона Vertu автоматически блокировались через заданный промежуток времени, когда телефон находится в режиме ожидания и никакие функции телефона не используются, выполните следующие действия.

1. Находясь в режиме ожидания, нажмите **Меню** » **Настройки** » **Телефон** » **Автоблокир. клав.**
2. Выберите **Включить** и с помощью **ЦИФРОВЫХ** клавиш введите время задержки.



*Когда блокировка клавиатуры включена, по-прежнему можно совершать экстренные вызовы на официальные номера экстренного вызова, запрограммированные в устройстве.*

## Защитная блокировка клавиатуры

Чтобы телефон Vertu запрашивал ввод защитного кода при разблокировании клавиатуры, выполните следующие действия:

1. Находясь в режиме ожидания, нажмите **Меню** » **Настройки** » **Телефон** » **Защитн. блокир. кл.**
2. Введите защитный код (см. раздел “Защитный код” на стр. 14) и выберите **Включить**.

## Распознавание голоса

Звонить контактам и включить функции телефона можно с помощью голосовых команд.

Голосовые команды зависят от выбранного языка. Прежде чем использовать голосовые команды, выберите **Меню** » **Настройки** » **Телефон** » **Распознавание голоса** » **Язык распознавания** и свой язык.

Находясь в режиме ожидания, нажмите **Меню** » **Настройки** » **Телефон** » **Распознавание голоса** » **Обучен.сист. распзн.**, чтобы обучить телефон распознавать ваш голос.

Активация голосовой команды для функции:

1. Находясь в режиме ожидания, нажмите **Меню** » **Настройки** » **Телефон** » **Распознавание голоса** » **Голосовые команды**.
2. Выберите пункт меню и пункт подменю.

Чтобы активировать или отключить голосовую метку, выберите **Добав.**

Чтобы воспроизвести активированную голосовую команду, выберите **Воспр.**

Для управления голосовыми командами перейдите к функции и выберите **Функции**, а затем одну из следующих возможностей:

**Изменить** – переименование голосовой команды

**Удалить** – отключение голосовой команды

**Добавить все** – активация всех голосовых команд

**Восстановить все** – отключение голосовых команд для всех функций в списке голосовых команд

Сведения об использовании голосовых команд см. в разделе “Голосовой набор” на стр. 11.

## Запрос “Полет”

Можно отключить все функции, использующие радиосигнал, но при этом сохранить доступ к автономным играм, календарю и телефонным номерам. Включайте режим полета в местах, где недопустимы радиопомехи, на борту самолета и в больницах.

Телефон Vertu при включении выдаст запрос, следует ли включить режим полета. Включение или отключение запроса о режиме полета:

1. Находясь в режиме ожидания, нажмите **Меню** » **Настройки** » **Телефон** » **Запрос “Полет”**.
2. Выберите **Вкл.** или **Откл.**, затем нажмите **Выбрать**.

В режиме полета можно совершать экстренные вызовы. Введите номер экстренного вызова, нажмите клавишу **ВЫЗОВ** и выберите **Да** в ответ на вопрос, следует ли выйти из режима полета. Телефон выполнит экстренный вызов, а затем автоматически восстановит обычный режим по завершении вызова.

## VERTU

Включение и отключение режима полета вручную.

1. Находясь в режиме ожидания, нажмите **Меню** » **Настройки** » **Режимы** » **Полет** » **Включить** или **Настроить**.

Чтобы отключить режим полета, выберите любой другой режим.

## Обновления телефона

Эта функция позволяет обновлять программное обеспечение телефона, когда обновления доступны.

1. Находясь в режиме ожидания, нажмите **Меню** » **Настройки** » **Телефон** » **Обновления тлф**.
2. Выберите одну из доступных возможностей:
  - Информация о ПО** – отображение версии ПО в телефоне
  - Загрузить ПО** – загрузка нового программного обеспечения для телефона
  - Установ обновл. ПО** – установка загруженного программного обеспечения на телефон
  - Поставщик ПО** – отображения сведений о поставщике обновлений программного обеспечения
  - Автообновление ПО** – автоматическая проверка наличия обновлений для телефона **Каждый месяц**, **Каждые 3 месяца** или **Никогда**.

## Тип сети

Можно переключаться между сетями 3G и GSM и двойным режимом – 3G+GSM.



*Можно отключить 3G из меню **Актив**, чтобы увеличить продолжительность работы аккумулятора. Режим 3G обеспечивает более быструю загрузку данных и необходим при роуминге в Японии.*

Изменение типа сети:

1. Находясь в режиме ожидания, нажмите **Меню** » **Настройки** » **Телефон** » **Тип сети**.
2. Выберите **3G+GSM** или **GSM** или **3G** и нажмите **ОК**.

## Выбор оператора

Эта функция полезна в поездках необходимо выбрать оператора. можно выбрать вручную или телефон Vertu сделает выбор автоматически. См. "Настройка роуминга вручную" на стр. 57.

Изменение настройки выбора оператора:

1. Находясь в режиме ожидания, нажмите **Меню** » **Настройки** » **Телефон** » **Выбор оператора**.
2. Выберите один из следующих пунктов и нажмите **Выбрать**:
  - Вручную** – отображение всех доступных местных операторов сетей. Выберите нужного оператора.
  - Автоматически** – выбор оператора по умолчанию для региона вашего пребывания.

## Сигнал запуска

Чтобы включить или отключить воспроизведение сигнала при включении телефона Vertu:

1. Находясь в режиме ожидания, нажмите **Меню** » **Настройки** » **Телефон** » **Сигнал запуска**.
2. Выберите **Вкл.** или **Откл.** и нажмите **ОК**.

## Услуги SIM

SIM-карта может предоставлять дополнительные услуги. Это меню доступно, только если поддерживается SIM-картой. Имя и содержимое меню зависит от доступных услуг.

Дополнительные сведения о доступности и использовании служб SIM-карты можно получить у поставщика SIM-карт. Это может быть поставщик услуг, оператор сети или другая компания.

Для отображения сообщений с подтверждениями, которыми обмениваются телефон Vertu и сеть при использовании услуг SIM:

1. Находясь в режиме ожидания, нажмите **Меню** » **Настройки** » **Телефон** » **Подтв. запросы SIM**.
2. Выделив **С запросом**, нажмите **Выбрать**.



*Эта опция отображается, только если поддерживается SIM-картой.*

*При доступе к этим услугам может потребоваться платная отправка сообщений или платный телефонный вызов.*

## Аксессуары

Это меню только позволяет увидеть, подключен ли к телефону совместимый аксессуар (например, зарядное устройство или гарнитура), или был ли он подключен ранее.

1. Находясь в режиме ожидания, нажмите **Меню** » **Настройки** » **Аксессуары**.
2. Выберите один из параметров и нажмите **Выбрать** (доступные параметры зависят от выбранного аксессуара):

**Стандартный режим** – выбор режима, который должен автоматически включаться при подсоединении выбранного аксессуара

**Автоприем звонка** – автоматический ответ на входящий вызов через 5 секунд. Если для типа сигнала вызова выбраны значения **Короткий** или **Без звука**, автоматический ответ отключается

**Подсветка** – постоянное включение подсветки (**Вкл.**). Или выберите **Автоматически**, чтобы подсветка была включена в течение 15 секунд после нажатия клавиши.

## Конфигурация

Можно настроить параметры телефона Vertu, необходимые для правильной работы определенных услуг. В число этих услуг входят обмен мультимедийными сообщениями, синхронизация, электронная почта, потоковое воспроизведение и веб-браузер. Воспользуйтесь ссылкой запроса параметров настройки на компакт-диске, чтобы перейти непосредственно на страницу веб-сайта Vertu, где можно получить настройки для телефона.

1. Находясь в режиме ожидания, нажмите **Меню** » **Настройки** » **Конфигурация**.
2. Выберите один из следующих пунктов и нажмите **Выбрать**:

**Настр. Интернета парам-ры** – показаны только конфигурации, поддерживающие работу в Интернете. Выберите поставщика услуг, стандартную или персональную конфигурацию веб-браузера.

## VERTU

**Стд пар. конфигур.** – отображение поставщиков услуг, сохраненных в телефоне. Перейдите к поставщику услуг и выберите **Инф.**, чтобы просмотреть приложения, поддерживаемые параметрами конфигурации, предоставляемыми этим поставщиком услуг. Чтобы использовать по умолчанию параметры конфигурации от этого поставщика услуг, нажмите **Функции** » **Как стандартный**. Чтобы удалить параметры конфигурации, выберите **Удалить**.

**Стд. набор (все прил.)** – включение параметров конфигурации по умолчанию для поддерживаемых приложений

**Предпочт. т/д** – отображение сохраненных точек доступа. Выберите точку доступа и нажмите **Функции**. При выделенном значении **Информация** нажмите **Выбрать**, чтобы просмотреть имя поставщика услуг, канал данных и точку доступа к услугам пакетной передачи данных или телефонный номер GSM для этой точки доступа

**Интеракт. поддерж.** – загрузка параметров конфигурации от поставщика услуг, если эта услуга поддерживается поставщиком услуг

**Пар.персон. конфиг.** – добавление персональных учетных записей для различных услуг, их активация или удаление. Чтобы добавить новую персональную учетную запись, если она до этого не была добавлена, выберите **Добав.**, в противном случае нажмите **Функции**, выделите **Добавить новые** и нажмите **Выбрать**. Перейдите к нужному типу услуг и нажмите **Выбрать**. С помощью цифровых клавиш введите каждый из необходимых параметров. Для разных типов услуг параметры различаются. Чтобы удалить или активировать персональную учетную запись, выделите ее, нажмите **Функции**, выберите **Удалить** или **Включить** и нажмите **Выбрать**.



*Поскольку вводить все настройки вручную сложно, настоятельно рекомендуется воспользоваться ссылкой заказа настроек на компакт-диске, по которой откроется непосредственно страница на веб-сайте Vertu, на которой можно получить настройки для телефона Vertu.*

## Защита

Телефон Vertu оснащен функциями защиты телефона, SIM-карты, памяти и вызовов.



*Когда включены функции защиты, ограничивающие вызовы (например, запрет вызовов, закрытая группа и разрешенные номера), по-прежнему можно совершать экстренные вызовы на официальные номера, запрограммированные в телефоне.*

Настройка защиты:

1. Находясь в режиме ожидания, нажмите **Меню** » **Настройки** » **Защита**.
2. Выберите один из следующих пунктов и нажмите **Выбрать**:

**Запрос PIN-кода** – выбор, требуется ли вводить код при включении телефона. SIM-карта может требовать всегда запрашивать код

**Услуга запрета вызовов** – запрет входящих и исходящих вызовов. Требуется пароль запрета

**Закрытая группа** – выбор группы лиц, которым вы можете звонить и которые могут звонить вам

**Уровень защиты** – установка кода защиты при каждой вставке в телефон новой SIM-карты

**Коды доступа** – изменение защитных кодов для телефона и памяти. Измените **Создать защитн. код**, **Изменить PIN-код**, **Изменить PIN2-код** или **Изм. пароль запрета**

**Используемый код** – включение или выключение запроса PIN-кода

**Запрос PIN2** – выбор, требуется ли PIN2-код при использовании определенных функций телефона, защищенных PIN2-кодом. Некоторые SIM-карты не позволяют отключить запрос кода

**Сертификаты** – отображение списка сертификатов авторизации, загруженных в телефон

**Сертификаты польз.** – отображение списка сертификатов пользователя, загруженных в телефон

**Парам. защ. модуля** См. “Защитный модуль” на стр. 15.

## Сброс до первичных настроек

Восстановление первичных настроек телефона Vertu

1. Находясь в режиме ожидания, нажмите **Меню** » **Настройки** » **Сброс до перв. настроек** » **Восст. только настр.**
2. С помощью цифровых клавиш введите защитный код.



*Введенные или загруженные данные, например, имена и номера телефонов, сохраненные в разделе “Контакты”, не удаляются.*

Восстановление первичных настроек телефона Vertu и удаление пользовательских данных, например записей телефонной книги:

1. Находясь в режиме ожидания, нажмите **Меню** » **Настройки** » **Сброс до перв. настроек** » **Восстановить все**.
- С помощью цифровых клавиш введите защитный код.

## Синхронизация и резервное копирование

Синхронизация или резервное копирование данных с телефона Vertu на другое устройство:

Выберите **Меню** » **Настройки** » **Синхр./р. копир.** и одну из следующих возможностей.

**Перенос данных** – синхронизация или копирование выбранных данных с телефона на другое устройство с помощью Bluetooth

**Создать копию** – создание резервной копии выбранных данных

**Восст. из копии** – выбор файла резервной копии и восстановление данных на телефоне. Выберите **Функции** » **Инф.**, чтобы просмотреть сведения о выбранном файле резервной копии

**Перенос данных** – синхронизация или копирование выбранных данных между телефоном и другим устройством, компьютером или сетевым сервером (услуга сети).

## Перенос данных

Эта функция позволяет синхронизовать календарь, контактные данные или заметки с другим совместимым устройством, например, с совместимым ПК или удаленным сервером Интернета (сетевая служба).

Телефон Vertu позволяет обмениваться данными с компьютером или другим совместимым устройством, даже если в телефон нет SIM-карты. Следует иметь в виду, что если в телефон не вставлена SIM-карта, некоторые функции в меню недоступны, и воспользоваться ими нельзя.

Синхронизация с удаленным сервером в Интернете невозможна без SIM-карты.

### Передача данных между телефоном и совместимым устройством

Беспроводная технология Bluetooth может использоваться для синхронизации. Другое устройство должно находиться в режиме ожидания.

Начало передачи данных:

1. Находясь в режиме ожидания, нажмите **Меню » Настройки » Синхр./р. копир. » Перенос данных**.
2. Перейдите к нужной записи в списке партнеров (не **Синхр. (сервер)** или **Синхрониз. с ПК**) и нажмите **Выбрать**.

В результате осуществляется копирование и синхронизация выбранных данных в соответствии с установленными параметрами. Чтобы принять данные, другое устройство также должно быть активированным.

### Синхронизация с совместимым компьютером

Прежде чем выполнять синхронизацию данных из календаря, заметок и списка контактов, на совместимом ПК необходимо установить ПО Vertu PC Suite. Для синхронизации с ПК используйте технологию беспроводной связи Bluetooth или USB-кабель для передачи данных.

### Синхронизация с сервера

Для возможности использования удаленного интернет-сервера необходимо подписаться на услугу синхронизации (например, Vertu Fortress, см. раздел "Vertu Fortress" на стр. 56). За дополнительными сведениями и настройками, необходимыми для использования данной услуги, обращайтесь к своему поставщику услуг сотовой связи. Можно получить параметры в виде конфигурационного сообщения

Если данные были сохранены на удаленном интернет-сервере, чтобы синхронизировать телефон Vertu, запустите синхронизацию с телефона.

1. Находясь в режиме ожидания, нажмите **Меню » Настройки » Синхр./р. копир. » Перенос данных » Синхр. (сервер)**.
2. В зависимости от настроек, выберите **Запуск синхронизации** или **Подготовка копирования**.

Первый сеанс синхронизации или сеанс, следующий за прерванным, может занять до 30 минут, если список контактов или календарь заполнены.

## 7 Доп. функции



В вашем телефоне Vertu есть мультимедийный проигрыватель для просмотра, воспроизведения и загрузки файлов (изображений, аудио, видео и др.). Можно также просматривать потоковое видео совместимого формата с сетевого сервера (сетевой услуга).

### Игры

В телефоне Vertu предустановлены игры и приложения.

Чтобы запустить игру:

1. Находясь в режиме ожидания, нажмите **Меню** » **Доп. функции** » **Игры**.
2. Найдите нужную игру и нажмите **Открыть**.

Чтобы запустить приложение:

Ваш телефон поддерживает приложения Java класса J2ME. Перед загрузкой приложения убедитесь, что оно совместимо с вашим телефоном.



**Устанавливайте и используйте приложения и другие программы, полученное из источников, обеспечивающих достаточную безопасность и защиту от вредоносных программ.**

Новые приложения Java и игры можно загрузить при помощи средства установки программ Vertu из пакета программ Vertu PC Suite. Также можно загружать и устанавливать приложения посредством OTA.



*Сведения о доступности различных услуг, ценах и тарифах можно получить у поставщика услуг.*

*В вашем устройстве могут быть предустановлены некоторые закладки на сайты, не связанные с Vertu. Компания Vertu не отвечает за содержание этих сайтов. При их посещении следует соблюдать такие же меры предосторожности, как при посещении любых веб-сайтов.*

### Калькулятор

Калькулятор в телефоне Vertu служит для сложения, вычитания, умножения, деления, возведения в квадрат, вычисления квадратного корня и перевода валют.

Чтобы произвести вычисление:

1. Находясь в режиме ожидания, нажмите **Меню** » **Доп. функции** » **Калькулятор**.
2. После появления "0" введите первое число.



*Чтобы ввести десятичный разделитель, нажмите клавишу #.*

*Для отображения дополнительных функций нажмите клавишу \*.*

3. При помощи кнопки 4-СТОРОННЕЙ ПРОКРУТКИ выберите необходимую функцию.
  4. Введите второе число.
  5. Нажмите знак = для отображения результата.
- Чтобы начать новое вычисление, выберите **Очистить**.

### Медиапроигрыватель

В телефоне Vertu установлен медиапроигрыватель для прослушивания музыки, записей или других файлов MP3, MP4, AAC, eAAC+ или Windows Media.

При помощи медиапроигрывателя можно загружать, просматривать и воспроизводить совместимые аудио- и видеофайлы различных форматов.

Телефон Vertu может воспроизводить музыку, записи или другие аудиофайлы MP3 или AAC, переданные в телефон при помощи приложения Audio Manager (входит в пакет Vertu PC Suite), через Bluetooth, кабель USB или из Интернета.

Музыкальные файлы, хранящиеся в папке в памяти телефона или карты памяти, обнаруживаются автоматически и добавляются в список дорожек по умолчанию.

### Воспроизведение музыки

Для воспроизведения музыкальных дорожек:

1. Находясь в режиме ожидания, нажмите **Меню** » **Доп. функции** » **ММ-проигрывает**.



**Внимание! прослушивайте музыку при умеренной громкости. Продолжительное воздействие высокой громкости опасно для слуха.**

2. Чтобы найти необходимую дорожку, выберите один из следующих пунктов:

**Все дорожки** – вывод списка всех песен, хранящихся в телефоне

**Списки воспр.** – отображение всех ваших списков воспроизведения из памяти телефона

**Исполнители** – сортировка песен по имени исполнителя

**Альбомы** – сортировка песен по названию альбома

**Жанры** – сортировка песен по жанру

**Видеоклипы** – вывод списка всех видеофайлов из памяти телефона

3. Нажмите **Открыть**, чтобы открыть файл. Нажмите **Воспр.**, чтобы начать воспроизведение.
4. Для управления медиапроигрывателем доступны следующие команды:

Нажмите ЦЕНТРАЛЬНУЮ клавишу выбора для воспроизведения или паузы

Сдвиньте кнопку 4-СТОРОННЕЙ ПРОКРУТКИ вверх для открытия меню медиапроигрывателя и для прокрутки вверх

Сдвиньте кнопку 4-СТОРОННЕЙ ПРОКРУТКИ вниз для открытия меню медиапроигрывателя и для прокрутки вниз

Сдвиньте кнопку 4-СТОРОННЕЙ ПРОКРУТКИ влево для перехода к предыдущей дорожке

Сдвиньте кнопку 4-СТОРОННЕЙ ПРОКРУТКИ вправо для перехода к следующей дорожке



- Для доступа к функциям медиапроигрывателя нажмите **Функции** (см. “Настройки медиапроигрывателя,” ниже).
- Нажмите клавишу **Отбой**, чтобы закрыть медиапроигрыватель.

Для остановки медиапроигрывателя нажмите клавишу **Стоп**.

Если после выхода из медиапроигрывателя воспроизведение продолжается, нажмите и удерживайте клавишу **Отбой**.

При открытии меню медиапроигрывателя отображаются сведения о первой дорожке основного списка воспроизведения.

## Настройки медиапроигрывателя

Для изменения настроек медиапроигрывателя:

- Находясь в режиме ожидания, нажмите **Меню** » **Доп. функции** » **ММ-проигрывает**.
- Из меню медиапроигрывателя нажмите **Функции** и перейдите к одному из следующих пунктов:

**Загрузка** – для доступа к следующим дорожкам:

**Закладки** – открыть веб-закладки

**На адрес** – чтобы ввести адрес службы мобильного Интернета; после ввода нажмите **ОК**

**Настр. поток. воспр.** – настройка параметров подключения к службе мультимедиа. Для получения сведений о параметрах подключения обращайтесь к своему оператору мобильной связи. Параметры подключения для своего оператора мобильной связи можно получить в виде сообщения с веб-узла Vertu.

**Обн. фонотеку** – обновление фонотеки последними загруженными файлами

**Инф. о фонотеке** – просмотр сведений о количестве песен в телефоне, объеме используемой памяти и дата последнего обновления.

- Во время воспроизведения нажмите **Функции** и выберите один из следующих пунктов:

**В меню мультимед.** – возврат в основное меню медиапроигрывателя

**Проигрыв. сейчас** – отображение свойств текущей дорожки

**Настройки** – доступ к следующим функциям:

**Эквалайзер** – выбор из **Обычный**, **Поп-музыка**, **Джаз**, **Классика** или задайте собственные настройки во время воспроизведения дорожки при помощи **Регистр %N** и **Регистр %N**

**В случайн. порядке** – воспроизведение дорожек в случайном порядке

**Повтор** – повтор дорожки

**Загрузка** – доступ к дорожкам через Интернет

**Убрать звук** – отключение звука при воспроизведении текущей дорожки

**Страница Интернет** – переход на веб-страницу, связанную с текущей дорожкой. Неактивно, если недоступно

**Через Bluetooth** – подключение к аудиоустройству Bluetooth

## Эквалайзер

Вы можете регулировать качество звука при воспроизведении с помощью проигрывателя путем усиления или ослабления частотных диапазонов.

## Изменение настроек эквалайзера

Для изменения настроек эквалайзера:

- Находясь в режиме ожидания, нажмите **Меню** » **Доп. функции** » **Эквалайзер**.
- Прокрутите до набора настроек эквалайзера и нажмите **Вкл.** Выберите один из вариантов: **Обычный**, **Поп-музыка**, **Джаз**, **Классика** или задайте собственные настройки с помощью пунктов **Регистр %N** и **Регистр %N**.

Появится сообщение, подтверждающее настройку эквалайзера.

## Просмотр настроек эквалайзера

Для просмотра настроек эквалайзера:

- Находясь в режиме ожидания, нажмите **Меню** » **Доп. функции** » **Эквалайзер**.
- Прокрутите до набора настроек эквалайзера и нажмите **Функции**.
- Перейдите на **Обзор** и нажмите **Выбрать**.

## Изменение настроек эквалайзера

Для изменения настроек эквалайзера:

- Находясь в режиме ожидания, нажмите **Меню** » **Доп. функции** » **Эквалайзер**.
- Прокрутите до набора настроек эквалайзера и нажмите **Функции**.
- Перейдите на **Изменить** и нажмите **Выбрать**.
- Настройте каждый канал эквалайзера, используя прокрутку вверх или вниз.
- Переход между каналами производится прокруткой влево или вправо.
- Нажмите **Сохран.**, чтобы сохранить изменения. Появится сообщение, подтверждающее новые настройки.

Нажмите **Вкл.**, чтобы выбрать новые настройки эквалайзера. Появится сообщение, подтверждающее настройку эквалайзера. Создать новые настройки эквалайзера



*Для изменения доступны не все настройки.*

## Переименование настроек эквалайзера

Для переименования настроек эквалайзера:

- Находясь в режиме ожидания, нажмите **Меню** » **Доп. функции** » **Эквалайзер**.
- Прокрутите до набора настроек эквалайзера и нажмите **Функции**.
- Перейдите на **Переименовать** и нажмите **Выбрать**.
- Введите новое имя с помощью **цифровых** клавиш.

Нажмите **ОК**, чтобы подтвердить изменения. Появится сообщение, подтверждающее новое имя настроек эквалайзера.



*Для изменения доступны не все настройки.*

## Видеокамера

См. “Видеокамера” на стр. 61.

## Диктофон

Диктофон позволяет записать речь или активный вызов и сохранить записи в папке “Галерея”. Например, можно записать произнесенную фамилию и его номер телефона, чтобы позже записать их текстом.

### Запись звука

Для записи голоса выполните следующее:

1. Находясь в режиме ожидания, нажмите **Меню** » **Доп. функции** » **Диктофон**.
2. Чтобы начать запись сообщения, нажмите **Выбрать**, когда выделена кнопка **ЗАПИСЬ**.
3. Чтобы остановить запись, нажмите кнопку **Выбрать**, когда выделена кнопка **СТОП**. По умолчанию записи сохраняются в папке **Аудиозаписи** на карте памяти.

### Запись разговора по телефону

Чтобы записать разговор по телефону:

1. Во время разговора нажмите **Функции**.
2. Выберите **Записать** и нажмите **Выбрать**. Когда разговор записывается, все его участники примерно каждые пять секунд слышат звуковой сигнал.
3. Чтобы остановить запись, нажмите кнопку **Выбрать**, когда выделена кнопка **СТОП**. Запись сохраняется в папке «Аудиозаписи» галереи.

При записи телефонного разговора держите телефон как обычно.

### Функции диктофона

При нажатии **Функции** перед или непосредственно после записи доступны следующие функции:

**Воспр. последний** – прослушивание последней записи.

**Перед. посл. запись** – присоединение записи к мультимедийному или звуковому сообщению или отправка через Bluetooth.

**Список** – просмотр списка записей в папке “Галерея”.

**Выбор памяти** – выбор места для записи файла. Выберите **Карта памяти** или **Другая папка**.

## Заметки

Вы можете создавать заметки в качестве напоминаний, но поскольку они не связаны с календарем, для них не предусмотрено оповещение.

### Создание заметок

Для создания заметки:

1. Находясь в режиме ожидания, нажмите **Меню** » **Доп. функции** » **Заметки**.
  2. Нажмите **Добавить**.
  3. Используя кнопки с **ЦИФРАМИ**, введите заметку, затем нажмите **Сохран**.
- Появится сообщение, подтверждающее сохранение заметки.

### Просмотр заметок

Для просмотра заметки:

1. Находясь в режиме ожидания, нажмите **Меню** » **Доп. функции** » **Заметки**.
2. Найдите нужную заметку и нажмите **Обзор**.

### Редактирование заметок

Чтобы отредактировать заметку:

1. Находясь в режиме ожидания, нажмите **Меню** » **Доп. функции** » **Заметки**.
2. Перейдите к заметке, которую нужно изменить, затем нажмите **Обзор** » **Измен**.
3. Используя кнопки с **ЦИФРАМИ**, внесите изменения, затем нажмите клавишу **Сохран**.

### Отправка заметок

Заметку можно отправить на другой телефон с помощью Bluetooth или службы передачи сообщений, а также преобразовать в сообщение.

Чтобы отправить заметку как текстовое сообщение:

1. Находясь в режиме ожидания, нажмите **Меню** » **Доп. функции** » **Заметки**.
2. Прокрутите до нужной заметки, затем нажмите **Функции**.
3. Нажмите **Передать заметку** » **Передать как сбщ**.
4. Нажмите **ОК** для передачи заметки.

Появится сообщение, подтверждающее отправку заметки.

Чтобы отправить заметку с помощью Bluetooth:

1. Находясь в режиме ожидания, нажмите **Меню** » **Доп. функции** » **Заметки**.
2. Прокрутите до нужной заметки, затем нажмите **Функции**.
3. Нажмите **Передать заметку** » **По Bluetooth**.
4. Выделите устройство, на которое нужно отправить заметку, затем нажмите **Выбрать**.

Появится сообщение, подтверждающее отправку заметки.

### Удаление заметок

Заметки можно удалять по одной или все сразу.

Чтобы удалить одну заметку:

1. Находясь в режиме ожидания, нажмите **Меню** » **Доп. функции** » **Заметки**.
2. Прокрутите до нужной заметки, затем нажмите **Функции** » **Удалить**.
3. Нажмите **Да**, чтобы подтвердить удаление.
4. Появится сообщение, подтверждающее удаление заметки.

Чтобы удалить все заметки:

1. Находясь в режиме ожидания, нажмите **Меню** » **Доп. функции** » **Заметки** » **Функции** » **Удал. все заметки**.
2. Нажмите **Да**, чтобы подтвердить удаление.

Появится сообщение, подтверждающее удаление всех заметок.

## Коллекция

Здесь находятся предустановленные приложения Java. Приложения, загруженные со сторонних сайтов также хранятся здесь.

## Секундомер

Секундомер позволяет производить хронометраж отрезков времени, замер раундов.

Чтобы открыть секундомер:

Находясь в режиме ожидания, нажмите **Меню » Доп. функции » Секундомер**

Выберите одну из следующих опций:

**Промежут. отсчеты** – для хронометража отрезков времени. При помощи кнопки **Функции** можно сохранять, просматривать и удалять время на отметках секторов.

**Кругами** – для замера раундов. При помощи кнопки **Функции** можно сохранять, просматривать и удалять время раундов.

## 8 КАЛЕНДАРЬ



### Календарь

В телефоне Vertu имеется календарь, который может хранить информацию о встречах, вызовах, днях рождения. В календаре также могут храниться заметки и напоминания. Можно также создать списка дел и проверить состояние памяти телефона из меню **Функции**.

#### Открытие календаря

Чтобы открыть календарь:

1. Находясь в режиме ожидания, нажмите **Меню** » **Календарь**.
2. Будет отображен текущий месяц и день. При помощи кнопки 4-СТОРОННЕЙ ПРОКУТКИ можно перейти к другим датам.

При отображении дата будет выделена, если с ней связана какая-либо заметка.

#### Настройки календаря

В меню **Настройки** можно изменить следующие настройки календаря:

- > **Настр. даты/времени**
- > **Выберите Стандартный экран**
- > **Выберите день для Начало недели**
- > **Выберите Сигнал календаря**
- > **Выберите периодичность для Автоудален. заметок**

#### Настройки даты и времени

Чтобы изменить настройки даты и времени (если не используется функция точного времени):

1. Находясь в режиме ожидания, нажмите **Меню** » **Календарь**.
2. Нажмите **Функции** и перейдите к **Настройки**.
3. Нажмите **Выбрать** и **Настр. даты/времени**.
4. Выберите одну из следующих опций и нажмите **Выбрать** для изменения настроек времени:
  - Дата:** позволяет использовать ЦИФРОВЫЕ клавиши для установки даты на телефоне
  - Время:** позволяет использовать ЦИФРОВЫЕ клавиши для установки времени на часах
  - Часовой пояс:** позволяет задать отклонение от времени по Гринвичу (GMT)
  - Летнее время:** позволяет выбрать зимнее или летнее время (+1 или +2 часа).
5. Прокрутите вниз и выберите **Сохранить** для сохранения настроек.

#### Выбор вида стандартного экрана

Можно настроить стандартный вид календаря телефона Vertu на отображение месяца или по недели.

Чтобы установить вида стандартного экрана:

1. Находясь в режиме ожидания, нажмите **Меню** » **Календарь** » **Функции** » **Настройки** » **Стандартный экран**.
2. Выделите требуемый вид и нажмите **Выбрать**.

Будет отображено сообщение, подтверждающее выбор вида стандартного экрана.

#### Выбор дня начала недели

Календарь может отображать недели начиная с субботы, воскресенья или понедельника.

Чтобы выбрать день начала недели:

1. Находясь в режиме ожидания, нажмите **Меню** » **Календарь** » **Функции** » **Настройки** » **Начало недели**.
2. Выделите требуемый день и нажмите **Выбрать**.

Будет отображено сообщение, подтверждающее день начала недели.

#### Выбор сигнала календаря

Чтобы выбрать сигнал календаря:

1. Находясь в режиме ожидания, нажмите **Меню** » **Календарь** » **Функции** » **Настройки** » **Сигнал календаря**.
2. Выберите **Стандартный**, чтобы использовать стандартный тональный сигнал. Выберите **Открыть "Галерею"** для использования в качестве сигнала календаря одного из файлов, хранящихся в Галерее.
3. Нажмите **Выбрать** для подтверждения новых настроек.

### Заметки календаря

Вы можете создать заметку для определенной даты или времени.

Чтобы создать заметку:

1. Находясь в режиме ожидания, нажмите **Меню** » **Календарь**.
2. Перейдите к дате, для которой следует создать заметку.
3. Нажмите **Функции** » **Добавить заметку**.
4. Выберите одну из следующих опций:

**Напомнить** – позволяет использовать ЦИФРОВЫЕ клавиши для ввода заголовка напоминания и установки сигнала будильника.

**Встреча** – позволяет использовать ЦИФРОВЫЕ клавиши для ввода данных встречи (предмет, место, дата и время начала и завершения) и установки сигнала будильника.

**Вызов** – позволяет использовать ЦИФРОВЫЕ клавиши для ввода данных телефонного вызова (номер телефона, имя, время) и установки сигнала будильника.

**День рождения** – позволяет использовать ЦИФРОВЫЕ клавиши для ввода данных дня рождения (имя, год) и установки сигнала будильника.

**Годовщина** – позволяет использовать цифровые клавиши для ввода данных годовщины (имя, причина, дата, год) и установки сигнала будильника.

**Заметка** – позволяет использовать цифровые клавиши для ввода данных заметок-напоминаний (предмет, дата начала и завершения) и установки сигнала будильника.

### Просмотр заметок

Дата в календаре будет выделена, если для него есть какая-либо заметка. Можно просмотреть заметки для определенного дня или для всей недели.

Чтобы просмотреть заметки для определенного дня:

1. Находясь в режиме ожидания, нажмите **Меню** » **Календарь**.
2. Выделите требуемый день и нажмите **Обзор**.
3. Будут отображены заметки для определенного дня.

### Просмотр заметок для всей недели

Чтобы просмотреть заметки для всей недели:

1. Находясь в режиме ожидания, нажмите **Меню** » **Календарь**.
2. Прокрутите до требуемого дня недели.
3. Нажмите **Функции** » **Обзор недели**.
4. Будет выведена неделя и связанные с ней заметки.

### Редактирование заметок

Чтобы отредактировать заметку:

1. Находясь в режиме ожидания, нажмите **Меню** » **Календарь**.
2. Выделите требуемый день и нажмите **Обзор**. Будут отображены заметки для определенного дня.
3. Нажмите **Функции** » **Изменить**, чтобы открыть заметку для редактирования.
4. Выполните редактирование и нажмите **Сохран**.

### Перемещение заметок

Заметку можно перенести на другую дату и время.

Чтобы переместить заметку:

1. Находясь в режиме ожидания, нажмите **Меню** » **Календарь**.
2. Выделите требуемый день и нажмите **Обзор**.
3. Нажмите **Функции** » **Переместить**.
4. Введите новую дату и время, затем нажмите **ОК**.
5. Установите будильник (при необходимости), затем нажмите **ОК**.

Будет отображено сообщение, подтверждающее перемещение заметки.

### Передача заметки

Чтобы передать заметку с помощью календаря:

1. Находясь в режиме ожидания, нажмите **Меню** » **Календарь**.
2. Выделите требуемый день и нажмите **Обзор**.
3. Нажмите **Функции** » **Передать заметку** » **Как заметку**.
4. Наберите телефонный номер или нажмите **Поиск** для использования списка **Контакты**.
5. Нажмите **ОК** для передачи заметки.

### Копирование заметок

Можно копировать заметку на другую дату и время.

Чтобы скопировать заметку:

1. Находясь в режиме ожидания, нажмите **Меню** » **Календарь**.
2. Выделите требуемый день и нажмите **Обзор**.
3. Нажмите **Функции** » **Скопировать**.
4. Введите новую дату и нажмите **ОК**.
5. Введите новое время и нажмите **ОК**.

Будет отображено сообщение, подтверждающее копирование заметки.

### Автоматическое удаление заметок

Телефон Vertu может автоматически удалять заметки. Заметки автоматически могут быть удалены спустя один день, неделю или месяц.

Для автоматического удаления заметок:

1. Находясь в режиме ожидания, нажмите **Меню** » **Календарь** » **Функции** » **Настройки** » **Автоудален. заметок**.
2. Выделите требуемую периодичность или **Не удалять**, затем нажмите **Выбрать**.

Будет отображено сообщение, подтверждающее статус автоматического удаления.

### Дела

Список дел позволяет создавать заметки для задач, которые необходимо выполнить.

Заметку о деле можно передать на другой телефон в виде SMS, MMS или через Bluetooth. Заметку о деле также можно сохранить в календаре.

### Открытие списка дел

Чтобы открыть список дел:

Находясь в режиме ожидания, нажмите **Меню** » **Календарь** » **Функции** » **Перейти в Дела**.

Будут отображены заметки о делах.

## Создание списка дел

Чтобы создать список дел:

1. Находясь в режиме ожидания, нажмите **Меню** » **Календарь** » **Функции** » **Перейти в Дела**.
2. Нажмите **Добав**.
3. С помощью цифровых клавиш введите текст для поля **Тема**:
4. Выберите приоритет **Высокий**, **Средний** или **Низкий** нажимая кнопки 4-СТОРОННЕЙ ПРОКРУТКИ влево или вправо. Приоритет определяет положение заметки о деле при отображении на экране списка дел. Заметки с высоким приоритетом отображаются в верхней части списка, заметки с низким приоритетом отображаются в нижней части списка.
5. С помощью цифровых клавиш введите срок и время действия. Также при необходимости можно установить сигнал будильника.
6. Затем нажмите **Сохран**.

Будет отображено сообщение, подтверждающее сохранение заметки о деле.

Чтобы изменить приоритет, следует просмотреть заметку о деле и выбрать опцию крайнего срока. Заметки можно также пометить как выполненные, редактировать или удалять.

## Удаление списка дел

Чтобы удалить список дел:

1. Находясь в режиме ожидания, нажмите **Меню** » **Календарь** » **Функции** » **Перейти в Дела**.
2. Найдите требуемую заметку о деле и нажмите **Функции**.
3. Выберите **Удалить** или **Удал. все заметки**, затем нажмите **Выбрать**.
4. Нажмите **Да** для подтверждения.

Удаление будет подтверждено сообщением.



*Для удаления всех выполненных заметок о делах нажмите **Все заметки**.*

## 9 БУДИЛЬНИК



В телефоне Vertu есть простая в использовании функция будильника.

Если вы пользуетесь функцией точного времени, в поездке телефон автоматически переводит время на местное и все предустановленные будильники будут срабатывать в обычное время, где бы вы не находились. Вам не нужно переводить время будильника на местное.

Сигнал будет подан даже в том случае, если телефон Vertu выключен.

### Установка будильника

Чтобы установить будильник:

1. Находясь в режиме ожидания, нажмите **Меню** » **Будильник**.
2. С помощью цифровых клавиш введите время для сигнала будильника.
3. Нажмите **Функции** и при помощи кнопки 4-СТОРОННЕЙ ПРОКРУТКИ задайте параметры подачи сигнала будильника.

**Сигнал:** – используйте кнопку 4-СТОРОННЕЙ ПРОКРУТКИ для включения или отключения сигнала будильника.

**Время сигнала:** – отображает время для сигнала будильника. Заданное время можно изменить как описано выше.

**Повтор:** – используйте кнопку 4-СТОРОННЕЙ ПРОКРУТКИ для включения или отключения функции повтора сигнала будильника. При установке функции повтора **Вкл.** сигнал будильника будет подаваться в заданное время каждый день.

**Дни повтора:** – нажимайте **Функции** и **Изменить**, чтобы задать дни, в которые необходимо подавать сигнал будильника. Этот параметр доступен только в том случае, если для функции **Повтор:** задано значение **Вкл.**

**Сигнал будильника:** – используйте кнопку 4-СТОРОННЕЙ ПРОКРУТКИ для выбора сигнала будильника

**Стандартный** – является мелодией сигнала будильника по умолчанию.

**Открыть “алерею”** – позволяет выбрать мелодию из файлов, хранящихся в “Галерее” телефона Vertu

**Загрузка мелодий** – позволяет выбрать и загрузить мелодию из Интернета.

**Период повтора:** – используйте ЦИФРОВЫЕ клавиши для ввода периода повтора сигнала будильника в минутах

4. Затем выберите **Сохран.**

Появится сообщение, подтверждающее установку времени для сигнала будильника, которое будет показано красной отметкой на часах.

### Отмена сигнала будильника

Чтобы отменить сигнал будильника:

1. Находясь в режиме ожидания, нажмите **Меню** » **Будильник** » **Выкл. буд-к.**

Будет отображено сообщение, подтверждающее отключение будильника.

### Отключение будильника

Чтобы отключить сигнал будильника во время его подачи:

1. После начала подачи сигнала будильника нажмите на значок “Стоп” на внешнем дисплее.
2. Если телефон Vertu был выключен в момент подачи сигнала будильника, появится сообщение, предлагающее включить его. Нажмите **Да**, чтобы включить телефон или нажмите **Нет**, чтобы оставить телефон в выключенном.



*Не нажимайте Да, если использование мобильных телефонов запрещено или если их использование может представлять опасность или мешать функционированию других приборов.*

### Активация функции повтора

Чтобы активировать функцию повтора:

1. После начала подачи сигнала будильника переверните телефон лицевой стороной вниз. Если телефон уже расположен лицевой стороной вниз, поверните его на 360 градусов.
2. Сигнал будильника будет вновь подан после того, как истечет период повтора, заданный при установке параметров сигнала будильника.
3. Сигнал будильника будет подаваться приблизительно в течение одной минуты, после чего перейдет в режим повтора.

## 10 ИНТЕРНЕТ



При помощи телефона Vertu доступны различные веб-службы.



*Важно! Пользуйтесь только услугами, которым вы доверяете, и которые предлагают достаточный уровень безопасности и защиты от небезопасного программного обеспечения.*

Сведения о доступности этих услуг, ценах, тарифах и инструкции можно получить у поставщика услуг.

### Автоматическая настройка веб-браузера

В зависимости от провайдера телефон Vertu может быть уже настроен для доступа в Интернет, и вы сможете начать пользоваться Интернетом немедленно. Если не удастся подключиться к Интернету, обратитесь в службу Vertu Concierge или посетите веб-сайт [www.vertu.com](http://www.vertu.com) с компьютера и загрузите настройки.



*Важно! Пользуйтесь только услугами, которым вы доверяете, и которые предлагают достаточный уровень безопасности и защиты от небезопасного программного обеспечения.*

Сведения о доступности этих услуг, ценах, тарифах и инструкции можно получить у поставщика услуг.

### Ручная настройка веб-браузера

Сначала убедитесь, что активированы параметры настройки нужной вам службы.

Выбор настроек для подключения к службе:

- Находясь в режиме ожидания, нажмите **Меню** » **Интернет** » **Параметры Интернет** » **Параметры конфигурации**  
Показаны только конфигурации, поддерживающие работу в Интернете. Выберите оператора мобильной связи или стандартную конфигурацию просмотра веб-страниц.
- Перейдите к **Учетная запись** и выделите учетную запись для работы в Интернете, содержащуюся в активных настройках конфигурации, а затем нажмите **Выбрать**.

## Vertu Mobile

Vertu Mobile обеспечивает доступ к мобильному Интернету с телефона Vertu, чтобы всегда оставаться на связи.

Для запуска Vertu Mobile:

Находясь в режиме ожидания, нажмите **Меню** » **Интернет** » **Vertu Mobile**.

Доступны следующие возможности:

- > **Discover** – самые последние новости Vertu
- > **Where to buy** позволяет найти авторизованных розничных продавцов Vertu по всему миру
- > **About Vertu** содержит сведения о Vertu
- > **Recommend us** позволяет отправить друзьям текстовое сообщение со ссылкой на Vertu Mobile, введя их номер мобильного телефона.

## Переход по адресу

Ввод адреса интернет-страницы

- Находясь в режиме ожидания, нажмите **Меню** » **Интернет** » **На адрес**.
- С помощью **ЦИФРОВЫХ** клавиш введите URL-адрес.

## Просмотр страниц

Во время работы в Интернете функции клавиш телефона могут быть различными. Ориентируйтесь по текстовым надписям на дисплее телефона. Дополнительные сведения см. ниже.

**G** отображается в верхнем левом углу дисплея во время работы в Интернете. При нахождении в сети 3G можно одновременно звонить и пользоваться Интернетом. В других сетях, при поступлении вызова или SMS во время работы в Интернете значок  указывает, что интернет-подключение приостановлено на время приема вызова или текстового сообщения. После завершения вызова или приема текстового сообщения телефон Vertu восстанавливает сеанс работы в Интернете.

## Использование клавиш телефона при работе в Интернете

Для просмотра страницы прокручивайте ее в любом направлении.

Для выбора выделенного элемента нажмите клавишу **ВЫЗОВА** или **Выбрать**.

Буквы и цифры вводите при помощи **ЦИФРОВЫХ** клавиш. Для ввода специальных символов нажмите клавишу \*.

## Возможности при работе в Интернете

Нажмите **Функции**, чтобы открыть новый список команд при работе в Интернете.

Нажмите **Дом. страница**, чтобы вернуться к начальной странице.

Нажмите **Закладки**, чтобы открыть список закладок.

Нажмите **На адрес**, чтобы ввести адрес конкретной страницы Интернет.



Нажмите **Добавить закладку**, чтобы сохранить закладку на страницу.

Нажмите **Навигация**, чтобы просмотреть историю посещения страниц, загрузок или обновить текущую страницу.

Нажмите **Эта страница**, чтобы отобразить список команд для активной страницы

Нажмите **Инструменты** для вывода списка других возможностей

Нажмите **Настройки**, чтобы просмотреть или изменить настройки Интернета. См. "Настройки" на стр. 54.

Нажмите **Выйти**, чтобы отключиться от Интернета.

Поставщик услуг может предлагать также другие возможности.

## Получение закладки

При получении адреса, отправленного в виде закладки, выводится сообщение **Получена 1 закладка**. Полученная закладка автоматически сохраняется в папке **Принят. файлы**. Чтобы просмотреть ее, нажмите **Обзор** и выберите **Закладки**.

## Настройки

### Настройка вида

1. Находясь в режиме ожидания, нажмите **Меню » Интернет » Параметры Интернет**.
2. Выберите **Дисплей** и нажмите **Выбрать**.
3. Выберите один из следующих пунктов и нажмите **Выбрать**:

Нажмите **С изображениями** и **Нет**, чтобы не показывать изображения на странице. Это поможет ускорить просмотр страниц, содержащих много изображений.

Нажмите **Название страницы** и **Нет**, чтобы не показывать заголовок странице. Это экономит место на странице.

**Миникарта** – уменьшение масштаба во время прокрутки для облегчения перемещения по странице. При выборе **Отключить** страница во время прокрутки отображается полностью.

Нажмите **Перенос текста WML** и **Включить** для переноса текста на следующую строку. Если выбрать **Отключить**, текст будет сокращен.

Перейдите к **Общий** и нажмите **Выбрать**.

4. **Назад: откр. журнал** – открывает визуальный журнал при переходе на страницу назад.

Нажмите **Автозаполнение** и **Включить** для автозаполнения полей телефоном Vertu

Нажмите **Адр. Unicode (UTF-8)** и **Включить** для передачи телефоном URL-адреса в кодировке UTF-8. Эта настройка может быть нужна при доступе к интернет-страницам на иностранных языках.

Нажмите клавишу **Кодир. содержимого**, чтобы выбрать кодировку браузера для страниц

Нажмите **JavaScript** и **Включить** для включения Java-сценариев.

## Настройка размера шрифта для отображения веб-страниц

Чтобы установить размер шрифта для сообщений, контактов и веб-страниц:

1. Находясь в режиме ожидания, нажмите **Меню » Настройки » Дисплей » Размер шрифта**.
2. Выберите **Мелкий шрифт**, **Обычный шрифт** или **Крупный шрифт**, затем нажмите **ОК**.

Обновление размера шрифта будет подтверждено сообщением.

## Настройка защиты

### Интернет-маркеры

Файлы "Cookies" – это пакеты данных, используемые серверами для определения пользователей и их предпочтений при навигации по сайтам и службам, таким как интернет-магазины. Файлы "Cookies" сохраняются в кэш-памяти телефона Vertu. Файлы "Cookies" хранятся до очистки кэш-памяти.

Разрешение или запрет принимать файлы "Cookies" при работе в Интернете:

1. Находясь в режиме ожидания, нажмите **Меню » Интернет » Параметры Интернет » Защита » Файлы Cookie**.
2. Выберите **Разрешить** или **Не принимать**.

### Небезопасное содержимое

Установка сигнала, когда защищенная страница содержит незащищенный элемент.

1. Находясь в режиме ожидания, нажмите **Меню » Интернет » Параметры Интернет » Защита » Сигнал "нет защиты"**.
2. Нажмите **Да**, чтобы настроить подачу сигнала, если защищенная страница содержит незащищенный элемент.  
Эти сигналы не обеспечивают безопасность соединения.

### Выполнение сценариев при защищенном подключении

Можно разрешить или запретить запуск сценариев с защищенных страниц. Телефон поддерживает сценарии языка WML.

Находясь в режиме ожидания, нажмите **Меню » Интернет » Параметры Интернет » Защита » WMLscript » Разрешить** или **Не принимать**.

**Параметры загрузки** – разрешение или запрет обновлений программного обеспечения и конфигурации при нахождении в домашней сети.

**Параметры конфигурации** – показаны только конфигурации, поддерживающие работу в Интернете. Выберите оператора мобильной связи или стандартную конфигурацию просмотра веб-страниц.

## Очистка кэша

Кэш – это место в памяти, используемое для временного хранения данных. После доступа или попытки доступа к конфиденциальной информации, требующей ввода пароля, очищайте кэш после каждого использования. Информация или услуги, к которым вы обращались, сохраняются в кэше.

Очистка кэша:

Находясь в режиме ожидания, нажмите **Меню** » **Интернет** » **Очистить кэш**.

## Защита браузера

Функции защиты необходимы для некоторых услуг, например банковских интернет-услуг или интернет-магазинов. Для таких подключений требуются сертификаты безопасности и, возможно, защитный модуль, который может присутствовать на SIM-карте. Обратитесь к поставщику услуг, чтобы узнать подробнее.

### Защитный модуль

Защитный модуль улучшает работу служб безопасности для приложений, требующих подключения через браузер, и позволяет пользоваться цифровой подписью. Защитный модуль может содержать сертификаты, а также открытые и закрытые ключи. Сертификаты сохраняются в защитном модуле поставщиком услуг.

Просмотр или изменение настроек защитного модуля

Находясь в режиме ожидания, нажмите **Меню** » **Настройки** » **Защита** » **Парам. защ. модуля**.

### Сертификаты



*Важно! Хотя применение сертификатов значительно снижает риск при удаленных подключениях и установке программного обеспечения, получить преимущества от повышения надежности защиты можно только при правильном использовании сертификатов.*

Наличие сертификата само по себе не обеспечивает никакой защиты. Для обеспечения более высокой степени защиты диспетчер сертификатов должен содержать правильные, подлинные и надежные сертификаты.

Прежде чем изменять какие-либо настройки сертификатов, необходимо убедиться, что владелец сертификата заслуживает доверия, и что сертификат действительно принадлежит этому владельцу.

Существуют два вида сертификатов:

- > сертификаты серверов;
- > сертификаты пользователя.

Эти сертификаты предоставляются оператором мобильной связи. Сертификаты пользователя также могут быть сохранены в защитном модуле поставщиком услуг.

Просмотр списка сертификатов пользователя, загруженных в телефон Vertu:

Находясь в режиме ожидания, нажмите **Меню** » **Настройки** » **Защита** » **Сертификаты польз.**



Этот значок отображается во время защищенного сеанса работы в Интернете



Этот значок отображается во время незащищенного сеанса работы в Интернете

### Цифровая подпись

Если SIM-карта содержит защитный модуль, телефон Vertu позволяет подписывать текст цифровой подписью. Цифровая подпись служит для той же цели, что и обычная подпись на бумажном чеке, контракте или другом документе.

Создание цифровой подписи:

1. Выберите ссылку на странице, например, заголовок книги, которую вы хотите купить, и ее цену. Отобразится текст для подписи, который может включать сумму и дату.
2. Убедитесь, что отображается текст заголовка **Чтение** и значок цифровой подписи.
3. Если значок цифровой подписи не отображается, надежная защита отсутствует. Не следует вводить личные данные, например PIN-код.
4. Чтобы подписать текст цифровой подписью, сначала прочитайте весь текст, а затем нажмите **Подпись**.
5. Текст может не умещаться полностью на экране. Поэтому обязательно прокрутите и прочитайте весь текст целиком, прежде чем подписывать его.
6. Выберите сертификат пользователя, который собираетесь применить. С помощью **ЦИФРОВЫХ** клавиш введите PIN-код подписи (см. "PIN-код" на стр. 14) и нажмите **ОК**. Значок цифровой подписи исчезнет, и служба отобразит подтверждение покупки.

## 11 VERTU SERVICES



Vertu Services - программное обеспечение и услуги, доступные только для владельцев Vertu.



*Важно! Пользуйтесь только услугами, которым вы доверяете, и которые предлагают достаточный уровень безопасности и защиты от небезопасного программного обеспечения.*

Телефон Vertu поставляется с приветственной (бесплатной) подпиской на услуги Vertu Select и “Краткий обзор” (на 12 месяцев) и на услуги для путешественников (на 5 лет). Чтобы воспользоваться этими дополнительными услугами, необходимо зарегистрироваться на сайте Vertu.

Чтобы воспользоваться Vertu Services:

1. Посетите веб-сайт [www.verturegistration.com](http://www.verturegistration.com).
2. Зарегистрируйте телефон Vertu или войдите в систему (если вы уже зарегистрированы).
3. При помощи меню веб-сайта выберите необходимые услуги.

Кроме того, в телефоне Vertu нужно настроить доступ к Интернету, а в месте вашего расположения должна быть доступна сеть GPRS.

В зависимости от провайдера телефон Vertu может быть уже настроен для доступа в Интернет. Если не удается подключиться к Интернету, обратитесь в службу Vertu Concierge или посетите веб-сайт [www.vertu.com](http://www.vertu.com) и загрузите настройки.

Ваш поставщик услуг мобильной связи взимает плату за объем переданных GPRS-данных, поэтому сначала ознакомьтесь с его тарифами.

### Vertu Select

Эксклюзивная служба, доступная только для владельцев телефонов Vertu:

- > Информация в режиме реального времени и эксклюзивные файлы для загрузки (дополнительные игры, приложения, темы и мелодии вызовов Vertu).
- > Ссылки на лучшие ресурсы мобильного Интернета.

### Краткий обзор

Там, где это возможно, канал “Краткий обзор” предоставляет информацию в формате RSS о пункте вашего назначения на момент прибытия.

## Vertu Fortress

Vertu Fortress позволяет при помощи беспроводного соединения передавать важную информацию из телефона Vertu в хранилище данных с высоким уровнем защиты. Можно создавать резервные копии контактной информации, данных календаря и задач.

После синхронизации своих данных с защищенным сервером можно их обновлять с нашего веб-сайта и, при необходимости, передать их на другой зарегистрированный вами телефон.

## Путешествие

Приложение путешественника WorldMate® предоставляет доступ к следующей информации:

- > Обновляемые прогнозы погоды для более чем 250 городов по всему миру.
- > Пересчет курсов валют с доступом в режиме реального времени к курсам более чем 160 валют.
- > Информация об авиарейсах в режиме реального времени, включая сведения о задержках, выходах на посадку и терминалах для более чем 75 ведущих мировых авиакомпаний.

Чтобы загрузить последнюю информацию о рейсах, валютах и погоде, необходима подписка на приложение путешественника.

### Перемещение по экранам

При помощи кнопки ПРОКРУТКИ и ЦЕНТРАЛЬНОЙ клавиши выбора перемещайтесь между экранами, а также между полями на экране.

### Обновление информации о рейсах, погоде и валютах

Для вызова меню нажмите клавишу **Функции** ВЫБОРА.

Выберите пункт **Обновить...**, для выполнения GPRS-соединения и загрузки последней информации в телефон Vertu.

### Изменение настроек

Для обновления или изменения установок и города нажмите клавишу **Функции** ВЫБОРА.

Доступные **настройки**: формат времени, формат даты, шкала температуры и формат десятичной запятой.

### Погода

На данном экране представлен пятидневный прогноз погоды. Если информация о погоде устарела и вы желаете обновить ее, то нажмите клавишу **Функции** ВЫБОРА и выберите **Обновить погоду**.

### Валюта

На данном экране представлены три различные валюты и позволяет конвертировать денежные суммы между ними. Чтобы выбрать другую валюту, нажмите клавишу **Функции** ВЫБОРА.

Курсы валют меняются ежедневно. Для получения текущих курсов валют нажмите клавишу **Функции** ВЫБОРА, затем выберите **Обновить курсы**.

## Информация о рейсах

На данном экране можно выполнять поиск информации о последних рейсах 75 ведущих авиакомпаний. Можно просмотреть текущие расписания, информацию по выходам на посадку, терминалам, задержкам и типам самолетов.

Выберите **Авиакомпанию**, **Номер рейса** и **Дату**, затем нажмите **Получить информацию о рейсе**.

Результаты ранее сделанных запросов хранятся для повторного просмотра в списке **Последние запросы**.

WorldMate® предоставляется компанией MobiMate®.

## Настройка роуминга вручную

Если вы окажетесь в стране, которая обслуживается другим оператором мобильной связи, и поэтому не сможете загрузить свежую информацию для Vertu Services, выберите оператора, у которого есть договор о роуминге в сетях GPRS с вашим оператором.

Для этого выберите **Меню » Настройки » Телефон » Выбор оператора » Вручную**.

Телефон Vertu покажет все доступные мастные сети. За информацией по настройке Vertu Select, Vertu Fortress и приложения для путешественников, зоне покрытия GPRS роуминговым соглашениям обращайтесь в Vertu Concierge.

 **Не у всех сетей есть соглашения о GPRS-роуминге с другими операторами.**

## Служба Vertu Concierge

Служба Vertu Concierge предоставляет эксклюзивные услуги тем, кто ценит качество обслуживания. Наша цель - обеспечить вас всем самым лучшим, будь то музыка, искусство, путешествия или еда.

Vertu Concierge может предложить полный персонализированный набор услуг, в том числе:

- > Услуги для повседневной жизни, например, рекомендации по выбору ресторана и заказу мест, помощь в дороге и заказ билетов в театры, на концерты или спортивные мероприятия.
- > Решение ежедневных практических проблем, например, поиск надежного сантехника или выбор и поиск подарков.
- > Помощь в использовании телефона Vertu.

Специалисты службы Vertu Concierge готовы помочь вам круглосуточно и без выходных дней.

## Вызов Vertu Concierge

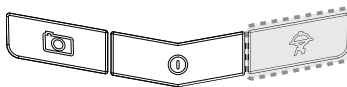

Кнопка **CONCIERGE** расположена в нижней части клавиатуры телефона Vertu, как показано на иллюстрации.



Нажмите кнопку **CONCIERGE** для отображения экрана Concierge.

Нажмите кнопку **Вызов** или кнопку **ПЕРЕДАТЬ** для вызова службы Vertu Concierge

Или выберите **Меню » Vertu Services » Vertu Concierge**.

Если вызов службы Vertu Concierge не удастся выполнить с помощью кнопки **CONCIERGE**, наберите номер +448707375535.



**Для вызова Vertu Concierge необходимо находиться в зоне уверенного приема сети.**

## 12 НАВИГАЦИЯ



Телефон Vertu поставляется с картографическими данными на карте памяти. Можно просматривать карты для различных городов и стран, искать адреса и объекты (POI), планировать маршруты из одной точки в другую, сохранять местоположения как ориентиры и передавать их на совместимые телефоны.

Практически все цифровые картографические данные в некоторой степени неточны и неполны. Никогда не полагайтесь только на картографические данные, загружаемые в телефон.

Перейдите к **Меню » Перемещаться** и выберите необходимую опцию.

**Последняя карта** – отображение последней карты.

**Найти адрес** – открытие формы для ввода адреса или почтового индекса.

**Сохраненные мест.** – использование сведений местоположения, занесенного ранее в закладки.

**Последние мест.** – отображение последних просматриваемых карт.

**Текущ. полож. GPS** – отображение вашего текущего местоположения на карте.

**Пролож. маршрут** – прокладывание маршрутов для поездки. Необходимо ввести исходную точку и точку назначения. Данная функция только показывает картографические данные. Опция голосовых указаний приобретается отдельно (см. ниже).

**Дополнит. услуги** – приобретение голосовых указаний навигации.

**Параметры** – отображение общих, сетевых параметров и параметров маршрута.

- > Общие параметры показывают единицы измерения для карт; для подсветки типов объектов (POI) показывают интересные места, также можно выбрать следующие параметры - “Автоматически”, “Вкл. в навигации”, “Включена в Карты”, а при помощи голосовых указаний можно выбрать требуемый язык.
- > Параметры сети - “Разрешить исп. сети”, “Да”, “В домашней сети”, “Нет” или “Запрос при старте”. При разрешении использования результат получается быстрее и точнее.
- > Параметры маршрута - выбор типа маршрута, например, с использованием автострад или нет.

После нахождения местоположения есть несколько вариантов действия:

**Информация** – отображение сведений о местоположении

**Использ. это место** – планирование маршрута до местоположения или от него

**Текущее положен. GPS** – отметка положения на карте. Данную функцию можно использовать только на открытой местности.

**Конец маршрута** – поиск маршрута от выбранного места до места назначения на карте

**Начало маршрута** – поиск маршрута от места назначения на карте до выбранного места.

**Навигация в** – поиск маршрута от вашего текущего местоположения по GPS до выбранного места. Данную функцию можно использовать только на открытой местности.

**Параметры** – отображение общих, сетевых параметров и параметров маршрута.

- > Общие параметры отображают единицы измерения для карт, объекты (POI), настройки подсветки и требуемый язык.
- > Сетевые параметры позволяют выбирать когда возможно подключение к сети. При разрешении использования результат получается быстрее и точнее.
- > В параметрах маршрута можно выбрать тип маршрута, например, использование автострад, выбор более короткого или более быстрого маршрута.

### Загрузка карт

На карте памяти телефона предварительно записаны картографические данные. Можно загрузить более свежие картографические данные из Интернета при помощи приложения Map Loader. На компакт-диске есть ссылка-адрес для загрузки приложения Map Loader.

Для выполнения начальной настройки выберите **Меню » Перемещаться**.

Чтобы изменить выбранные картографические данные на карте памяти, при помощи приложения Map Loader удалите все картографические данные на карте памяти и загрузите новый набор, для уверенности, что все карты одного выпуска.

Для загрузки карт может потребоваться передача большого объема данных через вашего оператора. Обратитесь к своему провайдеру услуг, чтобы узнать тарифы на передачу данных.

### Картографические данные и GPS

Для поддержки приложения навигации можно использовать глобальную систему позиционирования (GPS). Можно определить свое местоположение или измерять расстояния отмечать координаты.

После обнаружения встроенным в телефон приемником GPS сигнала спутника, может потребоваться несколько минут для отображения текущего местоположения. Последующие соединения должны быть быстрее, но если система GPS не использовалась несколько дней, или вы находитесь слишком далеко от последнего места ее использования, для вычисления и отображения текущего местоположения может потребоваться несколько минут.

## VERTU

Возможно обновление до полной версии с навигацией с голосовыми указаниями, для которой требуется региональная лицензия.

Для приобретения версии с навигацией с голосовыми указаниями, выберите **Меню » Перемещаться » Дополнит. услуги » Приобрести навигацию** и следуйте инструкциям.

Чтобы пользоваться версией с навигацией с голосовыми указаниями необходимо разрешить картографическому приложению использовать сетевое соединение.

## 13 КАМЕРА



### Камера

Телефон Vertu снабжен фотокамерой с разрешением 3 МП со встроенной светодиодной вспышкой.



**Внимание!** Проверая работу вспышки, отведите телефон в сторону и направьте его вниз.

8-кратное цифровое увеличение фотокамеры и HVGA-дисплей, воспроизводящий 16 миллионов цветов, позволяют получать четкие, высококачественные изображения.

С помощью фотокамеры можно делать снимки и записывать видеоклипы, отправлять их в сообщениях своим друзьям или сохранять в папке **Галерея** для последующего переноса на компьютер.

Фотокамера позволяет создавать изображения в формате jpg; можно делать снимки и записывать видеоклипы с помощью приложения фотокамеры.

В верхней части экрана расположены значки-индикаторы. Их значения можно изменить в меню **Настройки**. Количество оставшихся изображений отображается в верхнем правом углу видеоскалера. Оно зависит от выбранного разрешения и настроек качества. Чем выше разрешение и качество, тем больше размеры файлов и меньше количество изображений. Размеры файлов зависят также от степени сжатия изображений.

### Фотосъемка

Чтобы сделать снимок телефоном Vertu, выполните следующие действия:

1. Находясь в режиме ожидания, нажмите клавишу КАМЕРА или выберите **Меню** » **Камера**.
2. Приближение или удаление объекта съемки производится нажатием кнопки 4-СТОРОННЕЙ ПРОКРУТКИ ВВЕРХ или ВНИЗ.
3. Чтобы сделать снимок, нажмите клавишу КАМЕРА или при помощи ЦЕНТРАЛЬНОЙ КЛАВИШИ ВЫБОРА выберите **Снять**. Изображения сохраняются в памяти.
4. Сделав снимок, нажмите **Функции** и выберите один из следующих пунктов:

**Новая фотография** – съемка нового изображения

**Передать** – отправка адресату из списка контактов

**Просмотр изображ.** – отображение других изображений

**Переименовать** – изменение имени изображения по умолчанию

**Выбрать картинку** – выбор изображения в качестве фонового рисунка, связывание с контактными данными, создание нового контакта и связывание с ним, связывание с группой.

**Увеличить** – увеличение изображения. Перемещение по изображению производится прокруткой вверх, вниз, влево и вправо.

**Контрастность** – Настройка контрастности изображения производится прокруткой влево и вправо

**Изменить картинку** – вставка текста, изображений, рамок, графических элементов и др.

**Печать** – печать изображения на подключенном совместимом принтере

**Информация** – отображение сведений об изображении

### Удаление снимка

Для удаления снимка сразу после съемки:

Нажмите ЦЕНТРАЛЬНУЮ КЛАВИШУ ВЫБОРА, чтобы удалить снимок.

Для удаления снимка из галереи:

1. Находясь в режиме ожидания, нажмите **Меню** » **Галерея** и место сохранения снимка.
2. Открытие файла или просмотр.
3. Для удаления снимка нажмите **Функц.** » **Удалить**.

### Настройки фотокамеры

Чтобы изменить настройки фотокамеры, выполните следующие действия:

1. Включите камеру одним из перечисленных выше способов.
2. Нажмите **Функц.** и выберите один из следующих пунктов:

**Просмотр изображ.** – просмотр любых сохраненных снимков

**Видеокамера** – съемка видеоклипа вместо фотоснимка

**Настройки** – доступ к следующим настройкам:

**Папка фото и видео** – выбор места сохранения изображений. Можно выбрать память телефона (папка **Галерея Фото**), карту памяти или подпапку в папке **Галерея**.

**Стандартн. название** – автоматическое присвоение имен изображениям. Выберите пункт **Свое название** и с помощью ЦИФРОВЫХ клавиш введите стандартное имя

**Качество изображ.** – степень сжатия, влияющая на размер файла изображения. Выберите один из вариантов: **Высокое** (большой файл), **Обычное** или **Базовое** (небольшой файл).

**Размер изображ.** – выбор размера снимка в пикселах. Выберите размер от 2408x1536 (наибольший) до 160x120 (наименьший).

**Время просмотра** выбор времени отображения снимков. Во время просмотра можно выбрать **Назад**, чтобы перейти к следующему изображению, или **Перед**, для отправки изображения в качестве мультимедийного сообщения.

**Звуки камеры** – отключение звуков камеры.

**Вспышка** – включение и выключение вспышки

**Автотаймер** – настройка автоматической съемки через заданное время (в секундах)

## VERTU

- Вкл. режим серии** – съемка серии изображений
- Яркость** – увеличение или уменьшение яркости дисплея
- Эффекты** – добавление спецэффектов к снятому изображению Выберите одну из следующих настроек:
- Обычный** – стандартная настройка для цветных изображений
  - Оттенки серого** – для черно-белых изображений
  - Сепия** – применение к изображению эффекта сепии
  - Негатив** – изменение цветов на противоположенные
- Баланс белого** – для установки баланса белого, наилучшим образом подходящего для условий освещения в момент съемки выберите один из следующих параметров:
- Автоматически** – автоматическая настройка баланса белого и воспроизведение естественных цветов
  - Дневной свет** – для съемки вне помещения
  - Лампа накаливания** – для съемки при электрическом освещении
  - Лампа дневного света** – для съемки при флуоресцентном освещении
- Альбомный формат** – изменение ориентации дисплея.

## Видеокамера

### Видеозапись

Можно записывать видеоклипы в формате 3gp. Время записи зависит от продолжительности видеоклипа и настроек качества.

Продолжительность и размеры файлов видеоклипов зависят от выбранного качества и свободной памяти.

### Запись видеоклипа

Для записи видеоклипа:

1. Находясь в режиме ожидания, нажмите клавишу КАМЕРА или выберите **Меню** » **Камера** или **Меню** » **Доп. функции** » **Видеокамера**.
2. Приближение или удаление объекта съемки производится нажатием кнопки 4-СТОРОННЕЙ ПРОКРУТКИ вверх или вниз.
3. Для приостановки записи выберите **Пауза**, для возобновления – **Продол.**
4. Для остановки записи выберите **Стоп**.
5. По умолчанию записи сохраняются в подпапке **Клипы** папки **Галерея**.

### Варианты использования видеоклипа

Возможные действия с видеоклипом после его записи:

1. Нажмите **Функции** и выберите один из следующих пунктов:
  - Просмотр изображ.** – просмотр всех сохраненных видеоклипов
  - Выбрать видеоклип** – выбор видеоклипа для воспроизведения при входящем вызове или связывания с адресатом в списке контактов
  - Удалить** – удаление выделенного видеоклипа
  - Передать** – отправка видеоклипа адресату из списка контактов

**Переименовать** – изменение стандартного имени видеоклипа

**Информация** – просмотр сведений о файле

**Вариант вида** – вид отображения файлов списком или значками

**Сортировка** – выбор способа сортировки файлов.

## Параметры видео

Для изменения параметров видео:

1. Для выбора режима видео воспользуйтесь одним из указанных ранее способов.
2. Нажмите **Функц.** и выберите один из следующих пунктов:

**Просмотр видео** – просмотр всех сохраненных видеоклипов

**Фото** – возврат в режим фотокамеры

**Настройки** – доступ к следующим настройкам:

**Папка фото и видео** – выбор места сохранения видео. Можно выбрать память телефона (папка **Галерея Клипы**), карту памяти или подпапку в папке **Галерея**.

**Стандартн. название** – автоматическое присвоение имен изображениям. Выберите пункт **Свое название** и с помощью ЦИФРОВЫХ клавиш введите стандартное имя

**Длительность видео** при настройке **Для сообщ. MMS** означает, что размер файла ограничивается допустимым размером для отправки в качестве мультимедийном сообщении. **Максимально возможный** – используется весь доступный объем памяти. Объем свободной памяти зависит от места сохранения видеоклипа

**Качество видео** – настройка степени сжатия. Выберите один из вариантов: **Высокое** (большой файл), **Обычное** или **Базовое** (небольшой файл).

**Разрешение видео** – выбор размера видеокadra в пикселах. Выберите размер от 640x480 (наибольший размер файла) до 128x96 (наименьший размер файла).

**Качество изображ.** – степень сжатия, влияющая на размер файла изображения. Выберите один из вариантов: **Высокое** (большой файл), **Обычное** или **Базовое** (небольшой файл).

**Просмотр видео** – воспроизведение видео сразу после записи.

**Звуки камеры** – отключение звуков камеры.

**Отключ. микрофон** – воспроизведение видеоклипа без записанного звука

**Яркость** – увеличение или уменьшение яркости дисплея

**Эффекты** – добавление спецэффектов к снятому изображению Выберите одну из следующих настроек:

**Обычный** – стандартная настройка для цветных изображений

**Оттенки серого** – для черно-белых изображений

**Сепия** – применение к изображению эффекта сепии

**Негатив** – изменение цветов на противоположенные



## VERTU

**Баланс белого** – для установки баланса белого, наилучшим образом подходящего для условий освещения в момент съемки выберите один из следующих параметров:

**Автоматически** – автоматическая настройка баланса белого и воспроизведение естественных цветов

**Дневной свет** – для съемки вне помещения

**Лампа накаливания** – для съемки при электрическом освещении

**Лампа дневного света** – для съемки при флуоресцентном освещении

**Альбомный формат** – изменение ориентации дисплея.

## 14 ГАЛЕРЕЯ



### Галерея

Можно сохранять изображения, видеоклипы, графические элементы, мелодии вызовов и записи в подпапки галереи и добавлять новые папки. Изображения и мелодии вызовов можно загружать через MMS, сайты мобильного Интернета или при помощи Vertu PC Suite. В телефоне есть два типа памяти: память телефона и карта памяти. Файлы можно сохранять в любом типе памяти, но на карту памяти можно записать гораздо больше файлов.

Телефон Vertu поддерживает управление цифровыми правами (DRM) для защиты приобретенного вами содержимого. Элемент содержимого, например, мелодия вызова, может быть защищен и ассоциирован с определенными правилами использования, например, количество раз использования или определенный период использования. Правила заданы в ключе активации элемента содержимого, который может поставляться с элементом содержимого или отдельно от него, в зависимости от условий поставщика услуг. В некоторых случаях возможно обновление ключей активации. Всегда проверяйте условия поставки любых элементов содержимого и ключей активации до приобретения, т.к. это может быть платным.

### Управление цифровыми правами

Некоторые изображения, мелодии звонков и т.д. защищены авторским правом, то есть их нельзя копировать, изменять, передавать или пересылать.

Управление цифровыми правами (DRM) – это защита авторских прав, предотвращающая изменение и ограничивающая распространение защищенных файлов. Защищенные файлы, такие как звук, видео, темы, мелодии вызова, загружаются в телефон, но блокируются. Требуется оплатить ключ для активации файла, и ключ активации автоматически отправляется на ваш телефон при загрузке файла.

Просмотр разрешений для защищенного файла:

- > *Перейдите к файлу и нажмите **Функции** » **Activation**. Например, можно увидеть, сколько просмотров видео или сколько дней прослушивания песни осталось.*

Для продления разрешений на файл:

Перейдите к файлу, выберите **Функции** и соответствующий параметр для типа файла, например **Активизир. тему**.

Можно отправлять определенные типы защищенных файлов друзьям, чтобы они сами приобрели ключи активации.

Если на устройстве имеется содержимое, защищенное правами OMA DRM, сохранить резервную копию как содержимого, так и ключей активации можно только с помощью PC Suite. При других способах передачи ключей активации, которые необходимо восстановить вместе с содержимым, чтобы можно было продолжить использовать защищенные правами OMA DRM данные после форматирования памяти устройства, могут не быть переданы. Также может потребоваться восстановление ключей активации, если файлы на устройстве повреждены.

Защита авторских прав может не допускать копирование, изменение, передачу или перенаправление некоторых изображений, музыки (включая мелодии вызова), и другого содержимого.

Этот телефон поддерживает OMA DRM 1.0 и 2.0

Объем памяти телефона Vertu для хранения файлов в папке “Галерея” ограничен. Этот объем памяти не используется никакими другими функциями, например, контактами. При появлении сообщения о том, что память заполнена, удалите некоторые файлы до продолжения.

### Папки

Чтобы просмотреть папки в телефоне Vertu, выполните следующие действия.

1. Находясь в режиме ожидания, нажмите **Меню** » **Галерея**.

Отображается список папок

**<Карта памяти NO NAME>**

**Фото**

**Клипы**

**Музыка**

**Темы**

**Графика**

**Сигналы**

**Аудиозаписи**

**Принят. файлы**

Эти папки есть в телефоне. Могут быть также показаны другие пользовательские папки.

2. Чтобы увидеть файлы в папке, прокрутите до нужной папки и нажмите **Открыть**.

3. Или нажмите **Функции**, чтобы просмотреть список действий, которые можно выполнить с папкой:

**Загрузка** – просмотр загруженных файлов, хранящихся в телефоне Vertu. Выберите тип загруженных файлов: графика, мелодии для звонка, видео, темы или музыка.

**Удалить папку** – удаление созданной ранее папки. Стандартную папку нельзя удалить.

**Переместить папку** – перемещение выбранной папки в другую папку. Выбрав команду **Переместить папку**, перейдите к другой папке и нажмите кнопку **Функции**. Выделив **Переместить папку**, нажмите **Выбрать**. Стандартную папку нельзя переместить.

**Скопировать папку** – копирование выбранной папки в другую папку. Стандартную папку нельзя скопировать.

**Переименовать** – переименование созданной ранее папки. Стандартную папку нельзя переименовать

**Информация** – показ имени, размера и даты создания выбранной папки.

**Вариант вида** – определение вида отображения папки: **Список с информ.**, **Список** или **Значки**.

**Сортировка** – сортировка содержимого выбранной папки: **По имени**, **По дате**, **По формату**, или **По размеру**.

**Добавить папку** – создание подпапки.

**Состояние памяти** – проверка использования памяти телефона Vertu, сколько в ней осталось свободного места.

**Найти** – поиск по имени файла (или части имени) в этой папке.

**Отметить** – выбор папки.

**Отметить все** – выбор всех папок.

## Файлы

Использование файлов в папках:

1. Находясь в режиме ожидания, нажмите **Меню** » **Галерея**.
2. Прокрутите до нужной папки и нажмите **Открыть**.
3. Найдите в подпапках нужный файл и нажмите **Открыть**.
4. Или нажмите **Функции**, чтобы увидеть список действий, которые можно выполнить с файлом (они зависят от типа выбранного файла).

**Загрузка** – просмотр загруженных файлов, хранящихся в телефоне Vertu. Выберите тип загруженных файлов: графика, мелодии для звонка, видео, темы или музыка.

**Выбор** или **Примен.** для выбора файла

**Удалить** – удалить файл из телефона Vertu

**Передать** – отправить выбранный файл в виде мультимедийного сообщения. Этот пункт недоступен, если выбранный файл защищен авторским правом

**Переместить** – переместить выбранный файл в другую папку.

**Скопировать** – скопировать файл в другую папку, копия файла остается и в текущей папке

**Переименовать** – переименование выбранного файла

**Печать** – печать файла. Отправка файла на печать на совместимый принтер через дата-кабель или соединение Bluetooth

**Информация** – отображение имени, размера и даты создания выбранного файла

**Вариант вида** – изменение способа отображения файлов. Выберите из **Список с информ.**, **Список** или **Значки**

**Сортировка** – изменение порядка отображения файлов. Выберите из **По имени**, **По дате**, **По формату** или **По размеру**

**Откр. по очереди** – группировка файлов списком.

**Добавить папку** – создание новой папки.

**Состояние памяти** – просмотр текущего состояния памяти. Выберите память телефона или карту памяти. Сведения об использовании памяти каждым приложением

**Найти** – поиск по имени файла (или части имени) в этой папке

**Отметить** – выбор файлов

**Отметить все** – удаление всех файлов в папке

## Возможные действия с картой памяти

### Форматирование карты памяти

Помните, что при форматировании карты памяти все данные на ней будут утрачены безвозвратно.

Находясь в режиме ожидания, нажмите **Меню** » **Галерея** » **<Карта памяти NO NAME>** » **Функции** » **Формат. карту**

После завершения форматирования введите имя для карты памяти.

### Блокировка карты памяти

Задайте пароль (максимум 8 знаков) для блокировки карты памяти против несанкционированного использования.

Находясь в режиме ожидания, нажмите **Меню** » **Галерея** » **<Карта памяти NO NAME>** » **Функции** » **Установить пароль**

Пароль хранится в телефоне, и его повторное введение не понадобится, пока карта памяти используется в том же телефоне. При необходимости использования карты памяти с другим устройством, потребуется введение пароля.

Для отмены пароля выберите **Функции** » **Удалить пароль**.

### Проверка использования памяти

Чтобы проверить использование памяти различными группами данных и объем памяти, доступный для установки новых приложений на карте памяти, выберите карту памяти, как указывалось ранее и нажмите **Функции** » **Информация**.

## 15 ПРИНАДЛЕЖНОСТИ

Телефон Vertu поставляется в комплекте со следующими принадлежностями:

- > Настенное зарядное устройство (включает в себя разъем настенного зарядного устройства и кабель передачи данных)
- > Аккумулятор
- > Кабель передачи данных

Дополнительные сведения о принадлежностях, одобренных для использования с телефоном Vertu, можно получить с помощью службы Vertu Concierge или по адресу [www.vertu.com](http://www.vertu.com).

 **Храните все принадлежности в недоступном для детей месте.**

**Используйте только аккумуляторы, зарядные устройства и принадлежности, применение которых с данной моделью телефона одобрено Vertu. Использование любых других типов принадлежностей может привести к отмене гарантии на телефон и может быть опасно.**

### Настенное зарядное устройство

Настенное зарядное устройство, поставляемое в комплекте с телефоном Vertu, должно соответствовать региональному стандарту. В любом случае перед включением зарядного устройства в розетку следует удостовериться, что характеристики розетки переменного тока подходят для зарядного устройства.

 **Не пытайтесь использовать поврежденное зарядное устройство. Обратитесь в службу Vertu Concierge для замены.**

### Аккумулятор

 **Никогда не выбрасывайте использованные аккумуляторы.**

**Всегда утилизируйте аккумуляторы в соответствии с местным законодательством. По возможности отправляйте аккумуляторы на переработку. Не выбрасывайте аккумуляторы с бытовыми отходами.**



**Важно!** Время работы аккумулятора в режимах разговора и ожидания указаны приблизительно и зависят от силы сигнала, состояния сети, используемых функций, срока службы и состояния аккумулятора, температуры окружающей среды, использования в режиме цифровой сети и многих других факторов. Количество времени использования устройства в режиме разговора влияет на время работы в режиме ожидания. Аналогичным образом, продолжительность работы устройства в режиме ожидания влияет на время работы в режиме разговора.

Полная производительность нового аккумулятора достигается только через два-три цикла полной зарядки и разрядки. Аккумулятор можно заряжать и разряжать сотни раз, но со временем его рабочие характеристики ухудшаются. Если время работы в режиме разговора и ожидания стало намного меньше обычного, может потребоваться замена аккумулятора. Обратитесь в службу Vertu Concierge, чтобы получить одобренный для Vertu аккумулятор.

### Увеличение продолжительности работы от аккумулятора

Некоторые неиспользуемые функции телефона Vertu можно отключить для увеличения продолжительности работы от аккумулятора, например Bluetooth.

### Зарядка и разрядка

Когда зарядное устройство не используется, отключайте его от розетки переменного тока и телефона Vertu. Не оставляйте телефон Vertu подключенным к зарядному устройству. Аккумулятор не обязательно разряжать полностью перед перезарядкой. Непрерывная зарядка аккумулятора может сократить его срок службы. Если полностью заряженный аккумулятор не используется, со временем уровень заряда снижается. Экстремальные температуры могут влиять на зарядку аккумулятора.

Используйте зарядные устройства в помещении.

### Уход за аккумулятором и безопасность

Используйте аккумулятор только по прямому назначению. Не используйте поврежденный аккумулятор или зарядное устройство.

Продолжительное хранение при слишком высокой или слишком низкой температуре, например, в закрытой машине летом или зимой, емкость и срок службы аккумулятора сокращаются. По возможности держите аккумулятор при температуре от 15 °C до 25 °C (59 °F – 77 °F). Если аккумулятор перегрет или переохлажден, телефон Vertu может временно не работать, даже если аккумулятор полностью заряжен. Рабочие характеристики аккумулятора при больших отрицательных температурах значительно ухудшаются.



*Если извлечь из телефона Vertu аккумулятор на срок больше часа, может потребоваться заново установить время и дату.*

## Зарядка аккумулятора

Аккумулятор для телефона Vertu является необходимо заряжать регулярно.

**!** Следует использовать только одобренные зарядные устройства и аккумуляторы, предназначенные специально для вашего телефона Vertu.

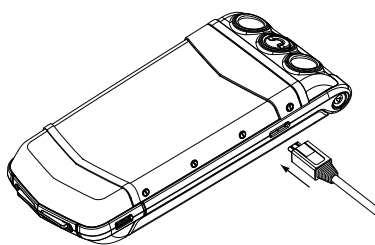

Вставьте разъем зарядного устройства micro-USB в телефон Vertu, как показано на рисунке. Убедитесь, что разъем подключен правильно, символ соединителя находится сверху. Включите зарядное устройство в розетку переменного тока.

Через несколько секунд индикатор батареи станет анимированным; если телефон Vertu включен, на экране появится сообщение с подтверждением. Время зарядки зависит от источника питания. Рекомендуется всегда использовать настенное зарядное устройство Vertu.

**!** Если аккумулятор не использовался в течение некоторого времени, может потребоваться его восстановление путем зарядки. Несмотря на то, что индикатор зарядки возникает на экране через несколько секунд, возможность совершить звонок может появиться только через промежуток от нескольких минут до часа.

Всегда заряжайте аккумулятор полностью. Когда аккумулятор полностью заряжен, индикация зарядки останавливается; если телефон Vertu включен, подтверждающее сообщение **Батарея заряжена, отключите зарядное устройство** выводится на экран на короткое время.

Если зарядка телефона Vertu не начинается, попробуйте выполнить следующие действия:

- > Отключите зарядное устройство от розетки переменного тока.
- > Убедитесь, что параметры розетки переменного тока соответствуют зарядному устройству.
- > Убедитесь, что в розетке переменного тока есть напряжение. Например, в номерах многих отелей розетки переменного тока используются для освещения и могут включаться и выключаться из других мест в номере.
- > Подождите в течение минимум 10 секунд и снова включите зарядное устройство в розетку.
- > Воспользуйтесь другой расположенной рядом розеткой, в которой точно есть напряжение.
- > Если телефон по-прежнему не заряжается, обратитесь в службу Vertu Concierge.

## Кабель передачи данных

Кабель micro-USB служит для передачи данных между телефоном Vertu и совместимым компьютером, например при использовании Vertu PC Suite, и между телефоном Vertu и совместимым принтером, поддерживающим PictBridge.

### Подключение кабеля передачи данных к телефону

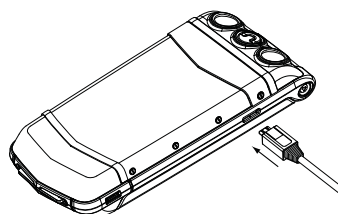

Аккуратно вставьте разъем micro-USB кабеля передачи данных в гнездо на телефоне. Убедитесь, что разъем подключен правильно, символ соединителя находится сверху.

### Подключение кабеля передачи данных к компьютеру

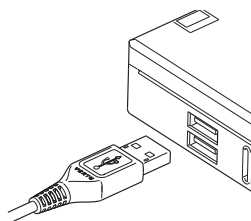

Вставьте разъем USB кабеля передачи данных в гнездо USB компьютера.