



1 ПРИСТУПАЯ К РАБОТЕ

Зарегистрируйте ваш телефон Vertu

Задача компании Vertu – предоставить своим клиентам наиболее качественное обслуживание.

Для этого мы предлагаем зарегистрировать приобретенный телефон Vertu, посетив веб-страницу www.verturegistration.com или позвонив в службу Vertu Консьерж с помощью специальной кнопки, расположенной на боковой грани телефона.

Комплект поставки телефона Vertu

- | | |
|---|---|
| 1 | Телефон Vertu |
| 1 | Комплект документации |
| 1 | Компакт-диск |
| 1 | Аккумулятор |
| 1 | Зарядное устройство |
| 1 | Телефонный адаптер |
| 1 | Ключ для задней крышки |
| 1 | Полировочная ткань из микроволокна (опционно) |
| 1 | Кожаный футляр для телефона Vertu (опционно) |

Комплект поставки может незначительно отличаться в соответствии с местным законодательством.

Сети

Для использования телефона необходимо подписаться на услуги оператора мобильной связи. Оператор мобильной связи сообщит вам об имеющихся услугах и тарифах на их применение.

Этот мобильный телефон сертифицирован для использования в сетях GSM 850/900/1800/1900.

Условные обозначения, используемые в этом руководстве

Меню Обозначает текст, отображаемый на экране телефона. Пример: «В режиме ожидания -нажмите кнопку с надписью **Меню**».

ОПРЕДЕЛЕНИЕ Обозначает кнопку телефона. Пример: «Для выполнения вызова нажмите кнопку **ВЫЗОВ**».



Сведения, важные для безопасности.



Полезные сведения или удобный способ воспользоваться функцией.



Сведения, на которые нужно обратить внимание при использовании телефона.

Словарь терминов

| | |
|------------------------------|--|
| Кнопки 4-сторонней прокрутки | Кнопки 4-сторонней прокрутки с центральной кнопкой выбора для упрощения навигации. |
| Цифровые кнопки | Кнопки для ввода текста или цифр. |
| По умолчанию | Первоначальная настройка телефона Vertu при выпуске с завода. |
| SIM-карта | Модуль идентификации абонента (Subscriber Identity Module, SIM). Это небольшая карта, предоставляемая вашим оператором мобильной связи; ее необходимо вставить в телефон для подключения к сети мобильной связи. |
| Оператор мобильной связи | Поставщик SIM-карты и всех связанных с ней сетевых услуг. |
| Сетевая услуга | Функция, работу которой обеспечивает оператор мобильной связи. |
| Экран в режиме ожидания | Содержимое экрана с надписью Меню в нижней части, отображающееся, когда телефон Vertu включен. |
| Код PIN | Код PIN (Personal Identification Number) позволяет предотвратить несанкционированное использование телефона Vertu и SIM-карты. Настоятельно рекомендуем изменить этот код сразу после приобретения телефона Vertu и SIM-карты. |

Сведения о безопасности

! Ознакомьтесь с приведенными ниже простыми рекомендациями. Невыполнение этих рекомендаций может представлять опасность или противоречить законам и правилам. Дополнительные сведения см. в полном руководстве.

Полные сведения о безопасности см. в разделе «Сведения о безопасности» на стр. 13.

ПРАВИЛА БЕЗОПАСНОСТИ ДОРОЖНОГО ДВИЖЕНИЯ ВАЖНЕЕ ВСЕГО
Соблюдайте все действующие законы и правила. При управлении автомобилем руки не должны быть заняты посторонними предметами. Главным приоритетом является безопасность дорожного движения.

РАДИОПОМЕХИ
Все мобильные телефоны могут подвергаться воздействию помех, которые влияют на эффективность их работы.

ВЫКЛЮЧАЙТЕ ТЕЛЕФОН В БОЛЬНИЦАХ
Следуйте всем ограничениям и предписаниям. Выключайте телефон рядом с медицинским оборудованием.

ВЫКЛЮЧАЙТЕ ТЕЛЕФОН В САМОЛЕТЕ
Следуйте всем ограничениям и предписаниям. Радиопередающие устройства способны вызывать радиопомехи в самолетах.

ВЫКЛЮЧАЙТЕ ТЕЛЕФОН НА АВТОЗАПРАВОЧНЫХ СТАНЦИЯХ
Не используйте телефон на автозаправочных станциях. Не используйте телефон рядом с местами хранения топлива и химикатов.

ВЫКЛЮЧАЙТЕ ТЕЛЕФОН В МЕСТАХ, ГДЕ ВЕДУТСЯ ВЗРЫВНЫЕ РАБОТЫ
Следуйте всем ограничениям и предписаниям. Не используйте телефон в местах проведения взрывных работ.

ИСПОЛЬЗУЙТЕ ТЕЛЕФОН ПО НАЗНАЧЕНИЮ
Используйте телефон только в обычном положении. Без необходимости не прикасайтесь к антенне телефона.

ТЕЛЕФОН ДОЛЖЕН ОБСЛУЖИВАТЬСЯ КВАЛИФИЦИРОВАННЫМИ СПЕЦИАЛИСТАМИ
Ремонт телефона должен выполняться только квалифицированными специалистами.

ПРИНАДЛЕЖНОСТИ И АККУМУЛЯТОРЫ
Используйте только рекомендованные принадлежности и аккумуляторы. Не подключайте друг к другу несовместимые устройства.

ВОДОСТОЙКОСТЬ
Телефон Vertu не является водостойким. Не допускайте воздействия влаги.

РЕЗЕРВНОЕ КОПИРОВАНИЕ ДАННЫХ
Не забывайте выполнять резервное копирование или запись всех данных, хранящихся в телефоне.

ПОДКЛЮЧЕНИЕ К ДРУГИМ УСТРОЙСТВАМ
При подключении к другому устройству ознакомьтесь с руководством на это устройство для получения сведений о безопасности. Не подключайте друг к другу несовместимые устройства.

Внешний вид телефона Vertu

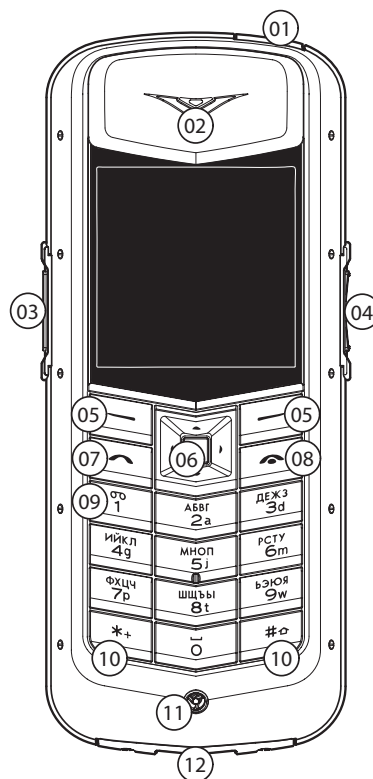

- > 01 кнопка ПИТАНИЕ – нажмите для включения и выключения вашего телефона Vertu
- > 02 Наушник
- > 03 кнопка КОНСЬЕРЖ – нажмите и удерживайте, пока на экране не появится **Консьерж**.
- > 04 Кнопка громкости
- > 05 Кнопки ВЫБОРА – нажмите для выбора варианта, показанного над кнопкой.
- > 06 Кнопка 4-СТОРОННЕГО СКРОЛЛИНГА – нажмите в нужную сторону для перемещения курсора вверх, вниз, влево или вправо. ЦЕНТРАЛЬНАЯ КНОПКА ВЫБОРА выбирает вариант, показанный непосредственно над кнопкой.
- > 07 Кнопка ВЫЗОВ – нажмите для выполнения вызова или ответа на вызов.
- > 08 Кнопка ЗАВЕРШЕНИЕ – нажмите для завершения вызова.
- > 09 Кнопка ГОЛОСОВАЯ ПОЧТА – нажмите и удерживайте для вызова персональной голосовой почты (сетевая услуга).
- > 10 *+ Кнопкаи *# кнопки – , выполняющие специальные функции.
- > 11 Микрофон
- > 12 Разъем для аксессуаров

Установка аккумулятора и SIM-карты

SIM-карту и ее контакты легко повредить. При обращении с SIM-картой, ее установке и извлечении необходимо соблюдать осторожность.

- ⚠ **Храните SIM-карты и ключ для задней крышки в недоступном для детей месте.**
- Перед извлечением аккумулятора всегда выключайте телефон и отсоединяйте зарядное устройство.**

Снятие задней крышки

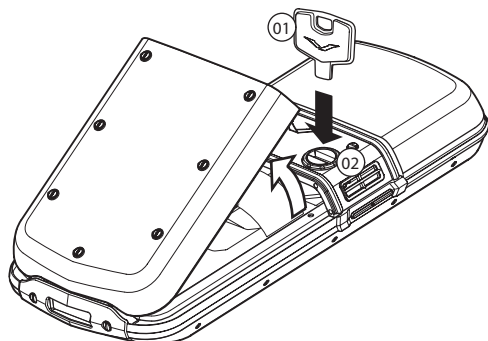

- > Повернув телефон обратной стороной к себе, осторожно вставьте ключ для задней крышки (01) в прорезь фиксирующего винта (02).
- > Поверните фиксирующий винт (02) на четверть оборота против часовой стрелки и осторожно снимите заднюю крышку, как показано на рисунке.

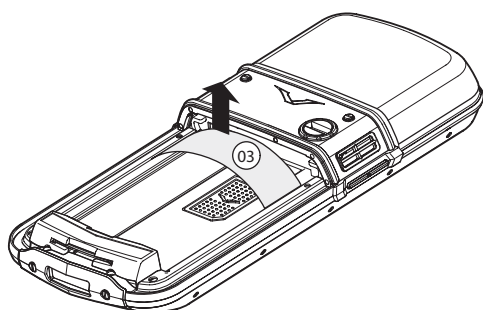

- > Перед установкой аккумулятора извлеките из телефона Vertu гибкую пластину (03).

- 👉 **Сохраните его для использования в будущем. Если необходимо вынуть аккумулятор, перед установкой на место задней крышки вставьте гибкую пластину, чтобы крышку было удобнее снимать.**

Вставка SIM-карты

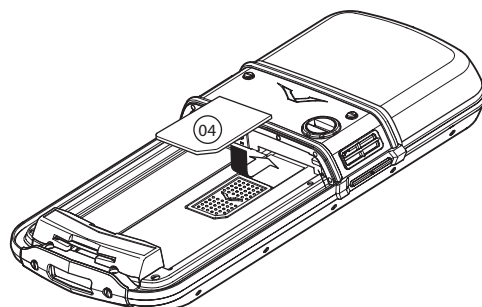

- > Вставьте SIM-карту желтой контактной пластиной вниз таким образом, чтобы скошенный угол (04) находился справа снизу.

Установка аккумулятора

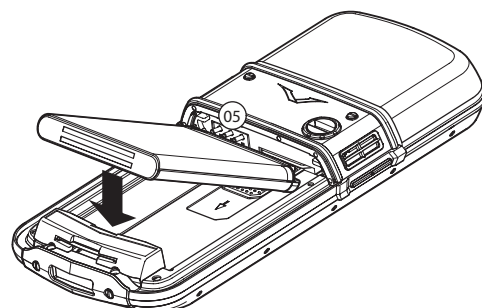

- > Расположите аккумулятор так, чтобы его контакты совпали с контактами отсека для аккумулятора (05). Опустите аккумулятор в отсек аккумулятора, полностью вдавливая при этом SIM-карту в отсек для SIM-карты.
- > Перед установкой задней крышки убедитесь, что аккумулятор и SIM-карта вставлены правильно.

Установка задней крышки

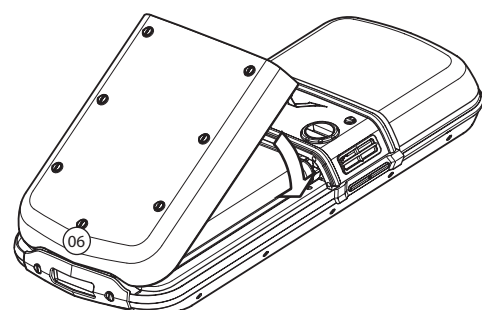

- > При установке задней крышки расположите ее внутреннюю защелку (06) так, как показано на рисунке.
- > Опустите заднюю крышку на место и защелкните ее. Крышка должна плотно закрыться после легкого нажатия – не следует прилагать большого усилия.

Эксплуатация телефона Vertu

Внимательно прочтите следующую информацию, она поможет вам быстро настроить и начать использовать телефон Vertu.

Включение телефона Vertu

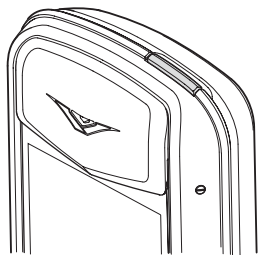

> Для включения телефона Vertu нажмите и удерживайте нажатой кнопку питания.

Аккумулятор приобретенного телефона может быть заряжен не полностью. Если первым при включении телефона Vertu отображается сообщение **Батарея разряжена**, см. «Зарядка аккумулятора» на стр. 11.

Использование клавиатуры

4-сторонней прокрутки

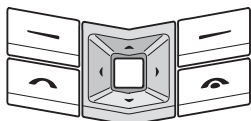

Кнопка 4-сторонней прокрутки позволяет быстро перемещать курсор в любом направлении по экрану дисплея. Для перемещения курсора в нужном направлении нажмите соответствующую кромку кнопки.

Центральная кнопка выбора

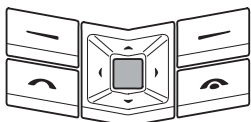

Кнопка выбора в центре блока кнопок 4-сторонней прокрутки позволяет выбрать вариант, показанный непосредственно над кнопкой.

Виртуальные клавиши

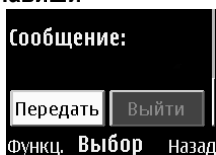

Это клавиши, которые отображаются на некоторых экранных страницах, например, на экранах сообщений. С помощью кнопки 4-сторонней прокрутки перемещайтесь по виртуальным клавишам и нажмите центральную кнопку выбора для выбора выделенной клавиши.

Кнопки выбора

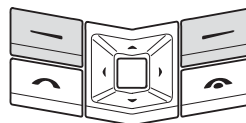

Кнопки выбора позволяют выбирать варианты, отображаемые в нижней части дисплея прямо над кнопками.

Ввод PIN-кода

В зависимости от настроек SIM-карты, при включении телефона может потребоваться ввести PIN-код. Этот код служит для ограничения доступа к вашей SIM-карте и не связан с телефоном Vertu. Если ваша SIM-карта ранее использовалась в другом телефоне, то PIN-код не изменяется.

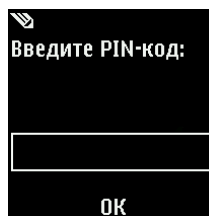

> Для ввода PIN-кода используйте цифровые кнопки телефона.

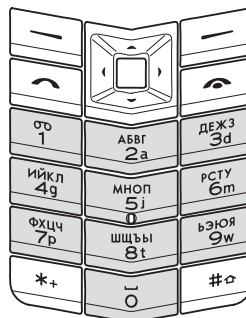

> Нажмите **OK**.

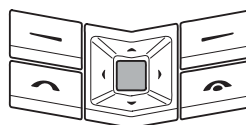

Установка даты и времени

При первом включении телефона Vertu вам будет предложено указать текущее время и дату, если они еще не установлены.

Введите время с помощью кнопки 4-сторонней прокрутки. Нажмите **OK** для подтверждения времени. С помощью кнопки 4-сторонней прокрутки введите дату. Нажмите **OK** для подтверждения даты.

⚠ Если батарея извлекалась из телефона более чем на один час двадцать минут, может потребоваться повторная настройка даты и времени.

Значки и индикаторы на экране

На экране отображается текущее состояние вашего телефона Vertu.



Значок уровня сигнала отображается в левой части экрана. Значок уровня заряда аккумулятора отображается в верхней правой части экрана.



Означает уверенный прием.



Означает, что сигнал слишком слабый. Необходимо перейти в место с более сильным сигналом.



Означает полностью заряженный аккумулятор.



Указывает, что аккумулятор разряжен, поэтому его нужно подзарядить.

Значки состояния появляются под индикаторами уровня заряда аккумулятора и сигнала сети. Ниже приведены наиболее часто отображающиеся значки.



Показывает, что получено одно или несколько текстовых сообщений.



Получено голосовое сообщение (сетевая услуга).



Обычный Выбран профиль **Обычный**. При выборе других профилей отображаются другие значки.



Звуковые сигналы отключены. При приеме вызова не будет никакой мелодии звонка.



Кнопки телефона заблокированы.



Настроен сигнал оповещения.



Включен интерфейс Bluetooth.



Активно подключение GPRS.

В справочном руководстве приведены описания большего количества значков.

Выполнение вызова



Проверьте, что сигнал сети достаточно сильный и аккумулятор телефона заряжен.

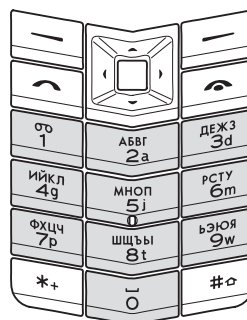

В режиме ожидания наберите вызываемый номер с помощью цифровых кнопок.

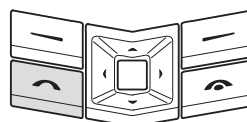

Для выполнения вызова нажмите кнопку вызов.



При звонке на международные номера, дважды нажмите кнопку *+, чтобы набрать знак + (плюс).

Ответ на вызов

При получении входящего вызова при стандартной настройке телефона звучит мелодия вызова и отображается соответствующее сообщение. Телефон Vertu будет также вибрировать, если у вас включен режим вибровызова.

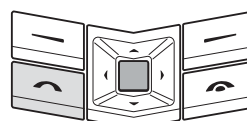

- > Для ответа на входящий вызов нажмите кнопку вызов.
- > Или нажмите центральную кнопку вызов с меткой **Ответ**.



При разговоре можно воспользоваться встроенной громкой связью, чтобы не держать телефон в руках. С помощью кнопок выбора нажмите клавишу **Гр-гвр**, чтобы включить громкую связь.

Регулировка громкости звука

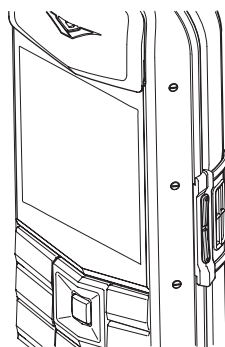

Для регулировки громкости воспользуйтесь кнопкой громкость, расположенной на правой боковой грани телефона.

- > Для увеличения громкости нажмите на верхнюю часть кнопки.
- > Для уменьшения громкости нажмите на нижнюю часть кнопки.

Завершение и отклонение вызовов

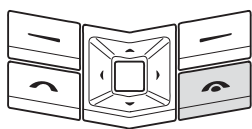

- > Для завершения вызова или отклонения входящего вызова нажмите кнопку ЗАВЕРШЕНИЕ.

Экстренные вызовы



Ваш телефон Vertu, как и любой другой мобильный телефон, использует радиосигналы, беспроводные и проводные линии связи, а также параметры, настраиваемые пользователем. Вследствие этого гарантировать установку соединения в любых условиях невозможно. Поэтому для важных вызовов, таких как срочный вызов медицинской помощи, ни в коем случае нельзя полагаться только на мобильный телефон.

Выполнение экстренного вызова

- > Если телефон выключен, включите его. Для работы телефона в некоторых сетях необходимо, чтобы в нем была установлена действующая SIM-карта.
- > Нажмите кнопку ЗАВЕРШЕНИЕ столько раз, сколько необходимо, для возврата в режим -ожидания.
- > Введите номер службы спасения, например 000, 08, 110, 112, 118, 119, 911, *911, 999, *999 или другой номер официальной службы спасения.



Номера службы спасения зависят от страны и региона и указанные выше номера могут не поддерживаться в вашей сети.

- > Нажмите кнопку вызов.

При использовании некоторых функций может понадобиться их предварительно отключить для выполнения экстренного вызова. За дополнительными сведениями обратитесь к справочному руководству или к своему оператору мобильной связи.

При выполнении экстренного вызова следует помнить о необходимости предоставить экстренным службам точные сведения.

Помните, что ваш телефон может быть единственным средством связи на месте происшествия – не прерывайте вызов без разрешения экстренной службы.

Передача текстового сообщения

- > С помощью кнопки 4-сторонней прокрутки перейдите к: **Меню » Сообщения » Новое сообщение » Сообщение SMS**
- > Введите телефонный номер адресата.
- > Кнопками прокрутки войдите в поле сообщения.
- > Введите сообщение.
- > Нажмите виртуальную клавишу вызов.

Блокировка клавиатуры

Вы можете заблокировать клавиатуру телефона Vertu, чтобы не допустить вызовов от случайного нажатия кнопок.

В режиме ожидания нажмите **Меню**, а затем в течение двух секунд удерживайте кнопку *+ специальной функции (в нижнем левом углу клавиатуры). На экране появится подтверждающее сообщение.

Когда клавиатура заблокирована, под индикатором уровня сигнала отображается значок ключа.



Вы можете совершать вызовы экстренным службам даже при заблокированной клавиатуре.

В случае приема входящего вызова блокировка клавиатуры автоматически отменяется. После окончания вызова клавиатура вновь будет заблокирована.

Разблокирование клавиатуры

Нажмите кнопку **Сн.блок**, затем в течение двух секунд удерживайте кнопку *+ специальной функции. На экране появится подтверждающее сообщение.

Настройка PIN-кода

Рекомендуется настроить PIN-код, чтобы не допустить несанкционированного использования вашего счета.

- > С помощью кнопки 4-сторонней прокрутки перейдите к: **Меню » Настройки » Защита » Запрос PIN-кода**
- > Введите PIN-код и нажмите кнопку **ОК**.
- > Выберите **Вкл.**

Если ваша SIM-карта ранее использовалась в другом телефоне, то PIN-код не изменяется.

Приложение путешественника

Приложение путешественника WorldMate® предоставляет доступ к следующей информации:

- > Часы для различных крупных мировых центров, включая функцию управления часовым поясом и международный переход на летнее время.
- > Обновляемые прогнозы погоды для более чем 250 городов различных стран.
- > Карта мира с указанием зон дня и ночи и интерактивным указателем городов.
- > Пересчет курсов валют с оперативным доступом к курсам валют более чем 160 стран по всему миру.
- > Информация о авиарейсах в реальном масштабе времени, включая сведения о задержках, выходах на посадку и аэропортах для более чем 75 ведущих мировых авиакомпаний.

Чтобы иметь возможность загружать свежую информацию об авиарейсах, курсах валют и прогнозы погоды, нужно подписаться на эти услуги. Кроме того, в телефоне Vertu нужно настроить доступ к Интернету, а в месте вашего расположения должна быть доступна сеть GPRS. Чтобы получить информацию об этих параметрах настройки

VERTU

телефона Vertu, воспользуйтесь ссылкой «Запросить параметры настройки» (см. программу на компакт-диске) на веб-страницу Vertu.

Если вы окажетесь в стране, которая обслуживается другим оператором мобильной связи, и поэтому не сможете загрузить свежую информацию об авиарейсах, курсах валют и прогнозы погоды, выберите оператора, у которого есть договор о роуминге в сетях GPRS с вашим оператором.

Для этого выберите **Меню » Настройки » Телефон » Выбор оператора » Произвольно**.

Телефон Vertu покажет вам все доступные сети. Выберите одну из них и заново откройте приложение путешественника.

За сведениями о настройке приложения путешественника, зонах действия сетей GPRS и договорах о роуминге обращайтесь в службу Vertu Консьерж.



Не все операторы мобильной связи сети имеют договоры с другими операторами о роуминге в сетях GPRS.

Навигация по экранам

Перемещайтесь от одного экрана к другому с помощью стрелок влево-вправо на кнопке 4-СТОРОННЕЙ ПРОКРУТКИ.

Перемещайтесь по полям экрана с помощью стрелок вверх-вниз на кнопке 4-СТОРОННЕЙ ПРОКРУТКИ.

Обновление информации об авиарейсах, курсах валют и погоде

Для вызова меню нажмите кнопку **Функц.** функций.

Чтобы подключиться к сети GRPS и загрузить в телефон Vertu свежую информацию, выберите функцию **Обновление....**

Изменение настроек

Для обновления или изменения установок и города нажмите кнопку ВЫБОРА **Функц.**

Настройки включают в себя формат времени, формат даты, шкалу температур и символ десятичной запятой.

Часы

Этот экран показывает время в трех различных местах. Одни часы можно настроить на отображение времени вашего города, другие часы – на отображение времени в других городах. Чтобы выбрать город, нажмите кнопку ВЫБОРА **Функц.**

Погода

Этот экран показывает прогноз погоды на пять суток. Если информация о погоде устарела и вы желаете обновить ее, то нажмите кнопку ВЫБОРА **Функц.** и выберите **Обновить погоду**.

Карта мира

На этом экране отображается карта мира, на которой показано, в каких регионах сейчас ночь, а в каких – день. Вы можете выбрать город из списка и просмотреть место его расположения и текущее время. Чтобы выбрать город, нажмите кнопку ВЫБОРА **Функц.**

Валюта

На этом экране показаны три разные валюты. Можно пересчитывать денежные суммы между этими валютами. Чтобы выбрать другую валюту, нажмите кнопку ВЫБОРА **Функц.**

Курсы валют изменяются каждый день. Для получения текущих курсов валют нажмите кнопку ВЫБОРА **Функц.**, затем выберите **Обновить курсы**.

Состояние авиарейсов

Этот экран позволяет просматривать свежую информацию о рейсах более 75 ведущих мировых авиакомпаний. Вы можете просмотреть текущие расписания, информацию по выходам на посадку, терминалам, задержкам и типам самолетов.

Выберите **Авиакомпания, Номер рейса и Дата** и затем нажмите **Получить состояние рейса**.

Результаты ранее сделанных вами запросов хранятся для повторного просмотра в списке **Последние запросы**.

WorldMate® поставляется компанией MobiMate®.

Использование меню

В главном меню показаны все пункты меню верхнего уровня, через которые доступны все функции телефона Vertu. Дополнительные сведения об этих функциях см. в справочном руководстве.

Как открыть меню

В режиме ожидания нажмите центральную кнопку ВЫБОРА, чтобы открыть **Меню** и просмотреть основные пункты.

Выделите нужный пункт с помощью кнопки 4-СТОРОННЕЙ ПРОКРУТКИ.

Нажмите центральную кнопку ВЫБОРА, чтобы открыть меню и просмотреть его пункты.

Навигация по системе меню

При переходе между пунктами меню и подменю нажмите кнопку **Назад** или кнопку **Выйти**, чтобы вернуться в предыдущее меню без сохранения изменений. Нажмите кнопку **Завершение**, чтобы вернуться в режим ожидания без сохранения изменений.

Вы можете также активировать функции меню телефона Vertu с помощью голосовых команд. Дополнительные сведения см. в разделе «Голосовые команды» на стр. 10.

Изменение способа вывода пунктов меню

- > С помощью кнопки 4-СТОРОННЕЙ ПРОКРУТКИ перейдите к: **Меню » Функц. » Вид главн. меню**
- > Выберите один из следующих пунктов:
 - > Список **Список** для просмотра пунктов меню в виде списка
 - > **Значки** для просмотра всех пунктов меню на одном экране. Значки пунктов можно перемещать, чтобы расположить пункты в удобных местах.

Сообщения



- > Новое сообщение
- > Входящие
- > Черновики
- > Исходящие
- > Переданные
- > Сохраненные
- > Отчеты о доставке
- > Электронная почта
- > Голосовые сообщения
- > Информац. сообщения
- > Сервис-команды
- > Удалить сообщения
- > Настройки сообщений

Меню **Сообщения** позволяет писать, отправлять, получать и читать сообщения.

Кнопки телефона Vertu поддерживают:

- > текстовые сообщения
- > мультимедийные сообщения
- > флэш-сообщения
- > голосовые сообщения
- > сообщения электронной почты.

Настройки



- > Темы
- > Дисплей
- > Время и дата
- > Меню быстрого доступа
- > Подключение устройств
- > Вызовы
- > Телефон
- > Аксессуары
- > Конфигурация
- > Защита
- > Восстановить станд. настрки

Меню **Настройки** позволяет изменить конфигурацию телефона Vertu.

Вы можете настроить множество функций, от фона экрана режима ожидания до точек доступа для подключения к сети.

Мы рекомендуем вам с помощью паролей защитить телефон Vertu и SIM-карту от использования их посторонними лицами.

Дополнительные функции



- > Галерея
- > Мультимедиа
- > Приложения
- > Интернет

Меню **Доп. функции** позволяет обращаться к мультимедийным файлам, использовать мультимедийный проигрыватель, записывать сообщения и просматривать веб-страницы.

Журнал



- > Вызовы
- > Непринятые вызовы
- > Принятые вызовы
- > Набранные номера
- > Адресаты сообщений
- > Очистить списки вызв.
- > Длительн. вызовов
- > Счетчик пакетн. данных
- > Таймер пакетных подкл.
- > Журнал сообщений

Журнал Меню **Журнал** позволяет просматривать сведения о пропущенных, принятых и сделанных голосовых вызовах и сеансах передачи данных.

Можно также просматривать сведения о полученных и отправленных сообщениях, об объеме данных, полученных и отправленных при просмотре веб-страниц.

Будильник



- > Время сигнала
- > Сигнал по дням недели
- > Звуковой сигнал
- > Период повтора

Меню **Будильник** позволяет настроить будильник телефона Vertu. Можно также настроить мелодию будильника и таймер повтора сигнала будильника.

Путешествие



Приложение **путешествие** позволяет проверять текущее мировое время, курсы обмена валют, прогнозы погоды и параметры авиарейсов с помощью новостных служб в реальном масштабе времени.

Режимы



- > Обычный
- > Без звука
- > Совещание
- > На улице
- > Пейджер

Меню **Режимы** позволяет настроить телефон Vertu согласно вашим привычкам и стилю жизни. Имеются пять различных профилей, в том числе настройка звуковых сигналов и вибровонка.

Контакты



- > Имена
- > Настройки
- > Группы
- > Быстрый набор
- > Удалить все контакты

Меню **Контакты** позволяет вам добавлять и удалять контакты, выбирать, хранить ли их в телефоне или на SIM-карте, а также настроить быстрый набор.

Органайзер



- > Календарь
- > Дела
- > Заметки
- > Калькулятор
- > Таймер
- > Секундомер

Меню **Органайзер** позволяет просматривать календарь, настроить напоминание о будущих событиях и датах, добавлять примечания, создавать список необходимых дел. В органайзере также имеются секундомер, таймер и калькулятор.

Персональная настройка телефона Vertu

Ссылки

С помощью кнопки **Актив** можно без использования главного меню получить доступ к часто используемым функциям меню.

Использование ссылок

- > В режиме ожидания нажмите кнопку **Актив** ВЫБОРА.
- > Выделите нужную ссылку с помощью кнопки 4-СТОРОННЕЙ ПРОКРУТКИ.
- > Нажмите центральную кнопку ВЫБОРА для выбора этой ссылки.

Создание ссылок

Для настройки пунктов, доступных в списке **Актив**, выведите этот список, как описано выше, и выберите **Функц. » Выбрать функции**. Выберите пункты, которые нужно вывести на экран, в списке **Актив**.

Для доступа к ссылкам вы можете также настроить кнопку 4-сторонней прокрутки. Дополнительные сведения смотрите в справочном руководстве.

Фоновое изображение

Телефон Vertu поставляется с набором изображений, которые можно использовать как фоновый рисунок для экрана.

Изменение фонового изображения

- > Выберите **Меню » Настройки » Темы » Выбрать тему**.
- > Откройте галерею тем и выберите доступный фоновый рисунок.
- > Прим. Выберите **Прим.** для изменения фонового рисунка.

Мелодии звонков

Телефон Vertu поставляется вместе с набором мелодий звонков. Вы также можете загружать мелодии звонков в форматах AAC, MP3 и MIDI.

Изменение мелодии звонка

- > Выберите **Меню » Режимы » <Ваш профиль> » Конфигурация » Мелодия сигнала » Откр. "Галерею" » Сигналы » Мелодия сигнала**.
- > Медленно прокручивайте список мелодий звонков. Выбор Когда вы услышите понравившуюся вам мелодию звонка, нажмите **Выбор**.

Профили

В телефоне Vertu имеются пять различных профилей, которые позволяют изменять мелодию звонка, громкость звонка и вибровывозов. Профиль может быть временным, например, на время отсутствия на собрании можно установить профиль **Без звука**, который затем сменится профилем **Обычный**.

Будильник

В телефоне Vertu есть функция будильник.

- > Выберите **Меню » Будильник » Время сигнала**.
- > Настройте нужное время и нажмите **ОК**.

Будильник может подавать мелодию звонка или тревожный сигнал.

Если настроен сигнал будильника, то на экране в режиме ожидания отображается значок будильника. Сигнал будильника подается также и в том случае, когда телефон выключен. Не забывайте об этом, если вы находитесь в зоне, где запрещено пользоваться телефоном.

Bluetooth

Меню Bluetooth расположено в **Меню » Настройки » Подключение устройств**.

С помощью пунктов этих меню можно включить интерфейс Bluetooth, разрешить обнаруживать свой телефон, выполнить поиск активных устройств и установить сопряжение телефона с другими устройствами Bluetooth, например, с гарнитурой Bluetooth.

Контакты

- > Для добавления в список контактов имени и номера выберите **Меню » Контакты » Имена » Функц. » Новый контакт**.
- > Введите имя контакта и нажмите кнопку **ОК**.
- > Введите номер телефона и нажмите кнопку **ОК**.

Голосовые команды

Обращаться к пунктам меню и набирать номера можно с помощью голосовых команд.

- > Нажмите и удерживайте кнопку выбора в режиме ожидания.
- > Четко назовите пункт меню или имя контакта.
- > Выберите в списке нужный пункт. Если не сделать выбор в течение 5 секунд, автоматически будет выбран верхний пункт.

Служба Vertu Консьерж

Служба Vertu Консьерж предоставляет эксклюзивные услуги тем, кто ценит качество обслуживания. Здесь вам предложат самое лучшее, будь то музыка, искусство, путешествия или еда.

Служба Vertu Консьерж может предложить полный персонализированный набор услуг, в том числе:

- > *Услуги по организации отдыха и развлечений, например рекомендации по выбору ресторанов и заказ столиков, помощь в организации путешествий и заказ билетов в театры, на концерты и спортивные мероприятия.*
- > *Решение повседневных бытовых проблем, таких как вызов квалифицированного сантехника или покупка подарков.*
- > *Помощь в использовании телефона Vertu.*

Специалисты службы Vertu Консьерж готовы помочь вам круглосуточно и без выходных дней.

Вызов службы Vertu Консьерж

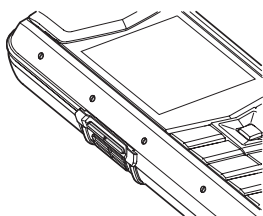

- > Кнопка КОНСЬЕРЖ расположена на левой боковой грани телефона Vertu, как показано на рисунке.



- > Нажмите кнопку КОНСЬЕРЖ для отображения экрана **Консьерж**.

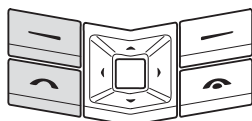

- > Вызов Нажмите кнопку **Вызов** или кнопку вызова для вызова службы Vertu Консьерж.

Если вызов службы Vertu консьерж не удастся выполнить с помощью кнопки КОНСЬЕРЖ, наберите номер +448707375535.

Аксессуары

В комплект телефона Vertu входят следующие аксессуары.

- > *Зарядное устройство*
- > *Аккумулятор*



Держите все детали в недоступном для детей месте.

Следует использовать только аккумуляторы, зарядные устройства и принадлежности, рекомендованные Vertu для данной модели телефона. Использование принадлежностей других типов может представлять опасность, привести к нарушению функциональности и отмене гарантийных обязательств.

За дополнительными сведениями об аксессуарах, предназначенных для вашей модели телефона Vertu, обращайтесь в службу Vertu Консьерж и на веб-сайт www.vertu.com.

Для повышения эффективности работы, срока службы используемых принадлежностей и сохранения гарантии ознакомьтесь с приведенными ниже мерами предосторожности.

- > *Не допускайте попадания влаги. Атмосферные осадки, влага и любые типы жидкости могут содержать примеси, вызывающие коррозию электронных схем.*
- > *Не используйте и не храните в загрязненных или пыльных местах.*
- > *Не пытайтесь разобрать изделие.*
- > *Не роняйте, не подвергайте ударам и тряске. Неаккуратное обращение может привести к повреждению механических частей.*
- > *Не храните в местах с повышенной температурой. Высокая температура сокращает срок службы электронных устройств и может повредить аккумулятор.*
- > *Не храните в местах с пониженной температурой.*
- > *Не используйте для очистки химически активные вещества, чистящие растворители и сильные чистящие средства.*
- > *Не раскрашивайте.*

Зарядное устройство

Зарядное устройство из комплекта поставки телефона Vertu должно соответствовать стандартам электропитания в вашем регионе. Тем не менее, перед включением зарядного устройства в розетку необходимо проверить соответствие параметров электропитания розетки и зарядного устройства.



Не пытайтесь использовать поврежденное зарядное устройство. Для замены зарядного устройства обращайтесь в службу Vertu Консьерж.

Подключение кабеля к разъему телефона



- > Подключите кабель зарядного устройства, вставив его в разъем адаптера.

Зарядка аккумулятора

Телефон Vertu снабжен аккумуляторной батареей, которая должна периодически заряжаться.

! Следует использовать только рекомендованное зарядное устройство и аккумулятор, специально предназначенные для телефона Vertu.

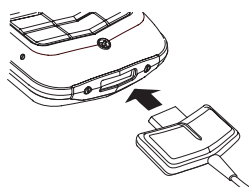

- > Вставьте разъем зарядного устройства в гнездо в нижней части телефона, как показано на рисунке.

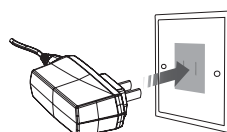

- > Вставьте зарядное устройство в розетку переменного тока.
- > Через несколько секунд индикатор уровня заряда аккумулятора начинает показывать зарядку и на экране появится подтверждающее сообщение.

Если аккумулятор полностью разряжен, то до момента отображения индикатора зарядки может пройти некоторое время.

Когда аккумулятор заряжен полностью, индикатор уровня заряда перестает показывать зарядку. Если телефон включен, некоторое время отображается подтверждающее сообщение.

Если телефон не заряжается, выполните следующие действия.

- > Отключите зарядное устройство от розетки.
- > Убедитесь, что параметры электропитания розетки совпадают с параметрами зарядного устройства.
- > Убедитесь, что розетка подключена к электропитанию и оно включено. Например, в номерах многих отелей

розетки используются для осветительных приборов и могут включаться и отключаться с помощью выключателей, расположенных в другом месте.

- > Подождите 10 секунд, а затем вновь подключите зарядное устройство к розетке.
- > Используйте другую розетку, которая определенно обеспечивает электропитание.
- > Если зарядка по-прежнему не выполняется, обратитесь за консультацией в службу Vertu Консьерж.

Аккумулятор



Не бросайте использованные аккумуляторы в огонь.

Аккумуляторы должны утилизироваться в соответствии с установленными местными правилами. При возможности отправляйте аккумулятор на переработку. Не выбрасывайте аккумулятор вместе с бытовыми отходами.

Наибольшая эффективность работы аккумулятора достигается только после двух-трех полных циклов заряда и разряда. Аккумулятор можно заряжать и разряжать сотни раз, но срок его службы ограничен. Если время работы в режиме разговора и ожидания значительно сократилось, возможно, необходимо приобрести новый аккумулятор. Для получения рекомендованного Vertu аккумулятора обратитесь в службу Vertu Консьерж.

Зарядка и разрядка аккумулятора

Когда зарядное устройство не используется, отключайте его от телефона Vertu и от розетки. Не оставляйте телефон Vertu подключенным к зарядному устройству. Аккумулятор можно заряжать, не дожидаясь его полного разряда. Слишком длительная зарядка аккумулятора может сократить срок его службы. Даже если телефон не используется, полностью заряженный аккумулятор с течением времени разрядится. На способность аккумулятора заряжаться также может повлиять очень высокая или очень низкая температура.

Безопасность аккумулятора и уход за ним

Используйте аккумулятор только по назначению. Никогда не используйте поврежденный аккумулятор или зарядное устройство.

Не замыкайте контакты аккумулятора. Случайное замыкание контактов может произойти, если соединить положительный (+) и отрицательный (-) контакты батареи (металлические полоски на корпусе батареи) металлическим предметом, например монетой, скрепкой или ручкой. Такое может случиться, если аккумулятор лежит у вас в кармане, кошельке или сумке. Замыкание контактов может повредить аккумулятор и предмет, вызвавший замыкание.

Хранение аккумулятора при очень высокой или очень низкой температуре, например, летом в закрытой машине или зимой на улице, уменьшает его емкость и срок службы. Старайтесь держать аккумулятор при температуре от 15 до 25°C (от 59 до 77°F). Если аккумулятор слишком холодный или, наоборот, перегрет, в течение некоторого времени телефон Vertu может не работать, даже если аккумулятор полностью заряжен. При низкой температуре

эффективность работы аккумулятора существенно снижается.

Компакт-диск

На входящем в комплект телефона Vertu компакт-диске имеются следующие файлы:

- > Программное обеспечение Vertu PC Suite (только для PC)
- > Программный модуль iSync (только для Macintosh)
- > Электронный вариант справочного руководства
- > Указания по настройке телефона Vertu для использования MMS, браузера, электронной почты и приложения путешественника
- > Ссылка для регистрации вашего телефона Vertu.

Минимальные требования

Компакт-диск телефона Vertu работает только на компьютере с дисководом компакт-дисков и операционной системой Microsoft® Windows® 2000 или Microsoft® Windows® XP. Необходимо не менее 250 МБ свободного дискового пространства и права администратора компьютера.

Компакт-диск телефона Vertu работает только на компьютере Macintosh с операционной системой Mac OS X 10.4.6 (или выше) и программным модулем iSync 2.2 (или выше).

Подключение к компьютеру

Для подключения телефона Vertu к компьютеру вам нужен либо кабель передачи данных Vertu USB (CA-61DV), либо оборудование беспроводной связи Bluetooth вместе с программным обеспечением.

Для подключения телефона Vertu к компьютеру Macintosh вам нужно использовать соединение Bluetooth с компьютера.

Программное обеспечение Vertu PC Suite

Пакет Vertu PC Suite включает следующие приложения, предназначенные для расширения функциональных возможностей вашего телефона Vertu.

- > Архиватор
- > Синхронизация
- > Подключение к Интернет
- > Установка приложений
- > Менеджер файлов
- > Контакты
- > Сообщения

Установка программного обеспечения Vertu PC Suite

- > Вставьте компакт-диск Vertu в дисковод для чтения компакт-дисков.
- > Нажмите кнопку установить.
- > Следуя появляющимся на-экране инструкциям, установите программу.

Установка программного модуля iSync

- > Вставьте компакт-диск телефона Vertu в дисковод компакт-дисков компьютера Macintosh.
- > На рабочем столе дважды щелкните значок VERTU.
- > После открытия окна поиска дважды щелкните значок Vertu.osx.
- > Нажмите кнопку установить.
- > Следуя появляющимся на экране инструкциям, установите программу.

Просмотр электронной версии справочного руководства

- > Запустите компакт-диск в соответствии с приведенными выше инструкциями.
- > Нажмите кнопку ОТКРЫТЬ ФАЙЛ PDF.
- > Следуйте появляющимся на экране инструкциям для просмотра справочного руководства.

Настройка MMS, браузера, электронной почты и приложения путешественника

- > Запустите компакт-диск в соответствии с приведенными выше инструкциями.
- > Нажмите кнопку ЗАПРОСИТЬ ПАРАМЕТРЫ НАСТРОЙКИ.
- > Для настройки функций обмена мультимедийными сообщениями (MMS), доступа в Интернет, электронной почтой и приложения путешественника компьютер должен быть подключен к Интернету.

Регистрация телефона Vertu

- > Запустите компакт-диск в соответствии с приведенными выше инструкциями.
- > Нажмите кнопку РЕГИСТРАЦИЯ ТЕЛЕФОНА.
- > Для регистрации телефона Vertu ваш компьютер должен быть подключен к Интернету.

Уход и обслуживание

Изделия Vertu изготавливаются из лучших материалов, и для поддержания их в хорошем состоянии необходимо соблюдать определенные правила.

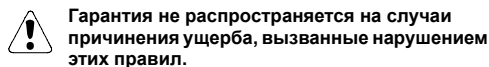

Керамика и сапфир

Керамика и сапфир – очень прочные материалы, но в то же время они достаточно хрупки и могут быть поцарапаны более твердыми материалами и предметами. Кроме того, они могут быть повреждены при падении телефона.

Избегайте следующих воздействий.

- > Контакт с другими твердыми предметами и материалами, например ювелирными изделиями с бриллиантами, маникюрными принадлежностями, абразивными материалами и минеральными кристаллами.
- > Падение и удары о твердую поверхность.
- > Регулярное трение о твердую поверхность.

Кожа

Над изделиями Vertu из кожи работают лучшие мастера. Каждый фрагмент из кожи уникален и обладает особенностями, которые подчеркивают его индивидуальность. Любое кожаное изделие легко повредить, поэтому с ними следует обращаться осторожно.

Избегайте следующих воздействий.

- > Длительное воздействие воды или высокой влажности.
- > Падение, удары и трение о твердую поверхность.
- > Воздействие высоких температур.
- > Контакт с жирными веществами, косметикой и растворителями.

Металл

Металлические детали изделий Vertu отвечают высочайшим стандартам качества, и для сохранения их внешнего вида необходимо осторожное обращение. По возможности храните изделие в кожаном футляре Vertu и полируйте только полировочной тканью Vertu из микроволокна.

Избегайте следующих воздействий.

- > Контакт с такими химическими веществами, как растворители, растворы щелочей и кислот, напитки на основе-колы, а также длительное воздействие соленой воды. Если контакт все же произошел, как можно быстрее протрите металлические детали мягкой тканью.
- > Контакт с острыми предметами.
- > Падение и удары о твердую поверхность.
- > Контакт со шлифовальными материалами.

Пробы

На золотых и платиновых телефонах Vertu стоят пробы, обозначающие используемый драгоценный металл. Драгоценные металлы проходят специальную проверку под контролем Швейцарской пробирной палаты, которая гарантирует, что чистота сплава соответствует строгим европейским стандартам пробирования.

Проба состоит из нескольких штампов, каждый из которых имеет определенное значение. Они расположены на задней крышке рядом с серийным номером.

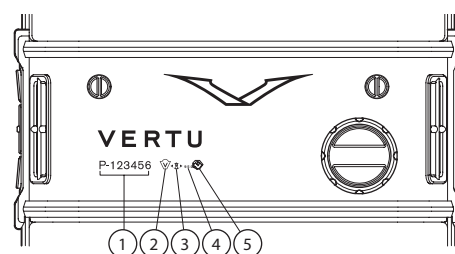

A-000302

1. Серийный номер.



2. Общая контрольная проба в соответствии с европейскими стандартами маркировки – число 750 (18 каратное золото).



3. Голова сенбернара – отметка Швейцарской пробирной палаты.

AU750

4. Проба (чистота) металла – AU750 (18 каратное золото).



5. Эмблема Vertu.

Сведения о безопасности

Безопасность в транспорте

Не держите телефон в руках, когда вы управляете автомобилем. При необходимости воспользоваться телефоном – остановите автомобиль. Не кладите телефон на сиденье пассажира или в другое место, с которого он может упасть в случае столкновения или резкой остановки.

Условия эксплуатации

Всегда выполняйте действующие правила и выключайте телефон в тех местах, где его использование запрещено, может вызвать радиопомехи или представлять опасность.

Для исправной работы радиопередающего оборудования и безопасности людей рекомендуется использовать его только в стандартном рабочем положении. Если вы носите включенный телефон на себе, используйте рекомендованные чехлы.

Используйте только поставляемые в комплекте или рекомендованные запасные части. Неразрешенные антенны, изменения или оснастка могут повредить телефон и нарушать правила, установленные для радиоустройств.

Электронные устройства

Большинство современных электроприборов экранированы от воздействия радиосигналов. Однако некоторые приборы могут не иметь защиты от сигналов, поступающих от вашего телефона.

Кардиостимуляторы

Производители кардиостимуляторов рекомендуют держать телефон на расстоянии не менее 15 см (6 дюймов) от кардиостимулятора-, чтобы телефон не влиял на его работу. Эти рекомендации соответствуют результатам независимого исследования группы Wireless Technology Research и ее рекомендациям.

Правила для владельцев кардиостимуляторов.

- > *Необходимо держать ключенный телефон на расстоянии не менее 15 см (6 дюймов) от кардиостимулятора.*
- > *Не следует носить телефон в нагрудном кармане.*
- > *Во время разговоров следует прикладывать телефон к уху, противоположному кардиостимулятору, чтобы снизить возможное влияние телефона на работу кардиостимулятора.*

Если вы по какой-либо причине подозреваете, что телефон влияет на работу кардиостимулятора, немедленно отключите телефон.

Слуховые аппараты

Некоторые мобильные телефоны могут влиять на работу некоторых моделей слуховых аппаратов. При наличии такого воздействия обратитесь к своему оператору мобильной связи.

Другие медицинские приборы

Использование радиопередающего оборудования, в том числе и мобильных телефонов, может влиять на работу недостаточно защищенной медицинской техники.

Отключайте телефон в больницах, когда этого требуют правила.

Автомобили

Радиосигналы могут влиять на неправильно установленные или недостаточно защищенные электронные системы автомобилей (например, электронные системы управления впрыском, электронные антиблокировочные (антипро-буксовочные) системы, электронные системы управления скоростью и подушками безопасности).

Проконсультируйтесь об этом с производителем автомобиля или его представителем. Кроме того, вы должны проконсультироваться с производителем дополнительного оборудования, которое установлено в вашем автомобиле.

Не храните легковоспламеняющиеся жидкости и газ, а также взрывоопасные материалы в одном отделении с телефоном, его деталями и аксессуарами.

При использовании автомобилей, оборудованных подушками безопасности, не забывайте, что подушки безопасности наполняются газом с большой интенсивностью. Старайтесь, чтобы никакие предметы, в

том числе установленное и переносное радиотелефонное оборудование, не оказались на пути наполняющейся газом подушки.

Самолеты

Отключайте телефон перед посадкой в самолет. Использование телефонов на борту может представлять опасность для самолета, влиять на работу беспроводных телефонных сетей или противоречить законам и правилам. В США правила Федеральной комиссии по связи (FCC) запрещают использование мобильного телефона во время полета.

Несоблюдение этих правил может привести к приостановке или прекращению предоставления услуг телефонной связи и юридическим санкциям.

Места с потенциально взрывоопасной средой

Выключайте телефон в местах с потенциально взрывоопасной средой. Соблюдайте требования всех знаков и инструкций. В таких местах искра может вызвать взрыв или возгорание, привести к серьезным травмам и даже к гибели людей.

Рекомендуется выключать телефон на автозаправочных и сервисных станциях. В местах хранения топлива (топливные склады и места распределения), на химических предприятиях и в местах проведения взрывных работ необходимо соблюдать установленные ограничения на использование радиооборудования.

Места, где существует опасность взрыва, обычно (но не всегда) отмечаются заметными знаками. К таким местам относятся: подпалубное пространство кораблей; места хранения или транспортировки химических веществ; автомобили, работающие на сжиженном газе (например, пропане или бутане); места, где в атмосфере содержатся химические вещества или мелкие частицы (например, мука, пыль или металлический порошок); и любые другие места, где обычно рекомендуется выключать двигатель автомобиля.

Водостойкость



Телефон Vertu не является водостойким. Не допускайте воздействия влаги.

При случайном попадании брызг на телефон перед снятием задней крышки следует убедиться, что влага полностью удалена с телефона. Выньте аккумулятор и дождитесь высыхания жидкости. Не нагревайте.

Не заряжайте телефон, если разъем в нижней части влажный или мокрый.

Зарядные устройства можно использовать только в условиях отсутствия влаги. Их ни в коем случае нельзя использовать, если они влажные или мокрые.



Перед установкой задней крышки убедитесь, что уплотнители задней крышки и внутренние части телефона сухие, чистые и свободны от посторонних предметов.

Антенна

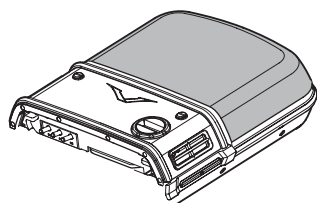

Телефон Vertu снабжен встроенной антенной. Как и при использовании других радиопередающих устройств, следует избегать прикосновений к антенне (см. затененную область на рис. выше), когда телефон включен.

Прикосновение к антенне может повлиять на качество передачи речи и привести к повышению мощности, потребляемой телефоном. Не прикасайтесь к антенне при использовании телефона, чтобы улучшить ее работу и продлить время работы телефона от аккумулятора.

Литий-ионный аккумулятор BL-5V

Время разговора 2 ч. 27 мин. - 5 ч. 45 мин.

Время ожидания до 400 час

Технические характеристики

Глянцевая нержавеющая сталь розового цвета

| | |
|---------|-----------|
| Объем | 66 куб.см |
| Вес | 141,5 г |
| Длина | 109 мм |
| Ширина | 45 мм |
| Толщина | 15,7 мм |

Полированная нержавеющая сталь черного цвета

| | |
|---------|-----------|
| Объем | 66 куб.см |
| Вес | 140 г |
| Длина | 109 мм |
| Ширина | 45 мм |
| Толщина | 15,7 мм |

Золото

| | |
|---------|-----------|
| Объем | 66 куб.см |
| Вес | 163 г |
| Длина | 109 мм |
| Ширина | 45 мм |
| Толщина | 15,7 мм |

Гарантийные обязательства

Ограниченная гарантия Vertu на сотовый телефон сроком на два года

НАСТОЯЩАЯ ОГРАНИЧЕННАЯ ГАРАНТИЯ НЕ ОТМЕНЯЕТ И НЕ ОГРАНИЧИВАЕТ (I) ОБЯЗАТЕЛЬНЫЕ ПО ЗАКОНУ ПРАВА ПОКУПАТЕЛЯ И (II) ПРАВА ПОКУПАТЕЛЯ ВО ВЗАИМООТНОШЕНИЯХ С ПРОДАВЦОМ/ДИСТРИБУТОРОМ ИЗДЕЛИЯ.

Компания VERTU (далее «Компания Vertu») гарантирует, что в этом мобильном телефоне (далее «Изделие») отсутствуют дефекты материалов и изготовления в соответствии со следующими положениями и условиями.

1. Ограниченная гарантия на Изделие действует ДВА (2) года с момента приобретения или доставки Изделия, в зависимости от того, какое событие наступило позже. В случае смены владельца или лица, использующего Изделие, этот гарантийный срок продолжается до истечения двадцати четырех (24) месяцев и во всем остальном остается неизменным.
 2. В течение срока действия ограниченной гарантии Компания Vertu по своему выбору обязуется отремонтировать, модифицировать или заменить любые неисправные части или части, которые не могут быть использованы по назначению, новыми или восстановленными частями, если ремонт или замена требуются вследствие неправильной работы Изделия или отказа при обычном использовании. Покупатель не оплачивает никакие расходы на ремонт или замену этих частей. Компания Vertu также оплачивает расходы, понесенные Компанией Vertu при ремонте или замене неисправных частей. Гарантийные обязательства на отремонтированное Изделие действуют в течение оставшегося срока действия первоначальных гарантийных обязательств или в течение девяноста (90) дней с момента ремонта, в зависимости от того, какой срок является более продолжительным. Гарантийная гарантия не распространяется на повреждения или недостатки (за исключением дефектов изготовления) внешнего вида, украшений, декоративных и структурных элементов и любых до-полнительных компонентов. Ответственность Компании Vertu в рамках ограниченной гарантии ограничена суммой, уплаченной Покупателем за Изделие, за вычетом разумной суммы за пользование Изделием. Эта компенсация является единственным возмещением, которое Покупатель может получить в случае нарушения настоящей ограниченной гарантии.
 3. По требованию Компании Покупатель должен сообщить дату покупки или доставки Изделия, предоставить понятный не-видеоизмененный документ, подтверждающий приобретение, в котором ясно указаны название и адрес уполномоченного продавца, дата и место покупки или доставки, тип Изделия, номер IMEI или серийный номер Изделия, чек или квитанцию с датой, содержащую эти сведения.
 4. После завершения обслуживания в соответствии с настоящей ограниченной гарантией Компания Vertu несет расходы на доставку Изделия до места, где Изделие было передано Клиентом Компании Vertu (или представителю Компании).
 5. Покупатель теряет права, предоставляемые настоящей ограниченной гарантией, при возникновении любого из следующих обстоятельств.
 - a) Изделие использовалось не по назначению, в ненадлежащих условиях, неправильно хранилось, подвергалось воздействию сырости или влаги, пищевых продуктов или жидкостей, химических веществ, выполнялись неразрешенные изменения, подключения или ремонт, Изделие подвергалось небрежному обращению, неправильно использовалось, отсутствовало необходимое обслуживание, Изделие эксплуатировалось с нарушением правил, повреждено в результате несчастного случая, подвергалось переделке, неправильной установке или повреждено в результате других действий, за которые Компания Vertu не несет ответственности, включая (но не ограничиваясь только перечисленным) повреждения, вызванные перевозкой, падением Изделия, износом расходных частей, таких как аккумулятор, которые по своей природе имеют ограниченный срок службы, а также поломку или повреждение антенн.
 - b) Изделие было повреждено в результате внешнего воздействия, такого как столкновение с другим предметом, воздействие огня, жидкости, песка, грязи, снега, молнии, землетрясения, в результате воздействия температуры, условий окружающей среды или погодных условий, стихийных бедствий, течи аккумулятора, кражи, перегорания предохранителей, неправильного использования любого источника электропитания, воздействия, вызванного вредоносными компьютерными или сетевыми программами или в результате подключения к другим изделиям, не рекомендованным для подключения Компанией Vertu.
 - c) Отдел по обслуживанию клиентов Компании Vertu не был извещен Покупателем в письменной форме о дефекте или неисправности Изделия в течение тридцати (30) дней после окончания действующего гарантийного срока.
 - d) Изделие не было возвращено Компанией Vertu или уполномоченному продавцу в течение тридцати (30) дней после обнаружения дефекта в течение гарантийного срока.
 - e) Пластинка с серийным номером Изделия или код аксессуара удалены, повреждены, изменены или нечитаемы.
 - f) Дефект или повреждение были вызваны неправильным функционированием системы мобильной связи или приемом через внешнюю антенну не отвечающего требованиям сигнала.
 - g) Дефект был вызван подключением к Изделию или использованием Изделия с аксессуарами, произведенными и поставляемыми не Компанией Vertu, или использованием не по назначению.
 - h) Аккумуляторная батарея подверглась короткому замыканию, уплотнители или ячейки батареи повреждены или имеют следы вмешательства или батареи использовалась в оборудовании, для которого она не предназначена.
 - i) Программное обеспечение Изделия требует обновления вследствие изменения параметров сети мобильной связи.
 - j) Дефект или повреждение возникло в результате общего старения и износа вследствие обычного использования Изделия.
6. Если проблема обнаруживается в течение срока действия настоящей ограниченной гарантии, применяется следующий порядок действий.
 - k) Покупатель возвращает Изделие в место приобретения для ремонта или замены или, если это затруднительно вследствие удаленности (более 80 километров или 50 миль) или по другой уважительной причине, Клиент может обратиться в службу Vertu Консьерж компании Vertu.
 - l) Покупатель несет расходы за доставку Изделия до сервис-центра Компании Vertu с предоплатой транспортных и страховых расходов.
 - m) В соответствии с пунктом 6(д) Покупатель должен будет оплатить стоимость всех частей и расходы на работу, не попадающие под действие ограниченной гарантии.
 - n) Компания Vertu выполняет или перепоручает ремонт Изделия в соответствии с условиями настоящей ограниченной гарантии в течение 30 дней после получения Изделия Компанией Vertu или уполномоченным сервис-центром Vertu или в течение продленного вследствие особенностей ремонта периода, о чем компания Vertu извещает Покупателя («Срок ремонта»). Если Компания Vertu не имеет возможности выполнить ремонт в течение Срока ремонта или было произведено разумное число попыток ремонта одного и того же дефекта, компания Vertu по своему выбору заменит Изделие или вернет уплаченные за него деньги за вычетом разумной суммы за пользование Изделием.
 - o) Если Изделие было возвращено в отдел по обслуживанию клиентов компании Vertu в течение срока действия настоящей ограниченной гарантии, однако недостаток Изделия не подпадает под действие положений и условий ограниченной гарантии, Покупатель будет извещен об оценке стоимости ремонта Изделия, включая все транспортные расходы, которые он должен будет оплатить. Если Владелец не согласен с этой оценкой, Изделие будет возвращено с уплатой транспортных расходов Покупателем. Если Изделие было возвращено в отдел по обслуживанию клиентов Компании Vertu после окончания гарантийного срока, будут применяться обычные правила обслуживания Компании Vertu, при этом все транспортные расходы несет Покупатель.
 7. В НАИБОЛЬШЕЙ СТЕПЕНИ, ДОПУСКАЕМОЙ ДЕЙСТВУЮЩИМ ЗАКОНОДАТЕЛЬСТВОМ, ГАРАНТИЙНЫЕ ОБЯЗАТЕЛЬСТВА И УСЛОВИЯ, ПЕРЕЧИСЛЕННЫЕ В НАСТОЯЩЕЙ ОГРАНИЧЕННОЙ ГАРАНТИИ, ЗАМЕНЯЮТ ЛЮБЫЕ ДРУГИЕ УСЛОВИЯ, ГАРАНТИЙНЫЕ ОБЯЗАТЕЛЬСТВА И ДРУГИЕ ПОЛОЖЕНИЯ, ЯВНО ИСКЛЮЧЕННЫЕ ДАННЫМ ДОКУМЕНТОМ (КУДА ВХОДЯТ, В ТОМ ЧИСЛЕ, ВСЕ БЕЗ ИСКЛЮЧЕНИЯ ПОДРАЗУМЕВАЕМЫЕ УСЛОВИЯ, ГАРАНТИИ ИЛИ ДРУГИЕ ПОЛОЖЕНИЯ, ОТНОСЯЩИЕСЯ К ПРИЕМЛЕМОМУ КАЧЕСТВУ И ПРИГОДНОСТИ ДЛЯ ОПРЕДЕЛЕННОЙ ЦЕЛИ), ОТНОСЯЩИЕСЯ К ПОСТАВКЕ, ПЛАНУ ПОСТАВКИ, ЗАДЕРЖКЕ ИЛИ НЕВОЗМОЖНОСТИ ПОСТАВКИ ИЗДЕЛИЯ, КОТОРЫЕ МОГУТ (В СООТВЕТСТВИИ СО СТАТЬЕЙ 7) ДЕЙСТВОВАТЬ МЕЖДУ КОМПАНИЕЙ VERTU И ПОКУПАТЕЛЕМ ИЛИ ИНЫМ ОБРАЗОМ ПОДРАЗУМЕВАТЬСЯ ИЛИ УПОМИНАТЬСЯ В НАСТОЯЩЕЙ ОГРАНИЧЕННОЙ ГАРАНТИИ ИЛИ ЛЮБОМ ДОПОЛНИТЕЛЬНОМ ДОГОВОРЕ, ЗАКОНАХ, ПРАВИЛАХ ИЛИ ИНЫМ ОБРАЗОМ.
 8. КОМПАНИЯ VERTU НЕ НЕСЕТ ОТВЕТСТВЕННОСТИ ЗА КАКОЙ-ЛИБО ОСОБЫЙ, СЛУЧАЙНЫЙ, КОСВЕННЫЙ ИЛИ ОПОСРЕДОВАННЫЙ УЩЕРБ ИЛИ УБЫТКИ, ВКЛЮЧАЯ, НО НЕ ОГРАНИЧИВАЯСЬ ТОЛЬКО ПЕРЕЧИСЛЕННЫМ НИЖЕ (ДАЖЕ ЕСЛИ ЭТОТ УЩЕРБ ИЛИ УБЫТКИ БЫЛИ ОЖИДАЕМЫМИ, ПРЕДСКАЗУЕМЫМИ ИЛИ ИЗВЕСТНЫМИ ЗАРАНЕЕ).
 - p) УПУЩЕННАЯ ВЫГОДА И ПРИБЫЛЬ.
 - q) ПОТЕРЯ ИМЕЮЩИХСЯ ИЛИ ОЖИДАЕМЫХ СБЕРЕЖЕНИЙ.
 - r) ШТРАФНЫЕ САНКЦИИ, ВОЗМЕЩЕНИЕ СПЕЦИАЛЬНЫХ ИЛИ КОСВЕННЫХ УБЫТКОВ
 - s) ТРЕБОВАНИЯ ДРУГИХ СТОРОН.
 - t) НЕВОЗМОЖНОСТЬ ИСПОЛЬЗОВАТЬ ИЗДЕЛИЕ И ЛЮБОЕ ДРУГОЕ СВЯЗАННОЕ ОБОРУДОВАНИЕ ИЛИ СРЕДСТВА.
 - u) ВРЕМЯ ПРОСТОЯ И НЕДОПОЛУЧЕННАЯ ПРИБЫЛЬ
 - v) УПУЩЕННЫЕ ВОЗМОЖНОСТИ.
 - w) УХУДШЕНИЕ ОТНОШЕНИЙ С ПАРТНЕРАМИ.
 - x) УЩЕРБ ДЕЛОВОЙ РЕПУТАЦИИ.
 - y) ПОТЕРЯ, ПОВРЕЖДЕНИЕ ИЛИ ИСКАЖЕНИЕ ДАННЫХ.
 9. Компания Vertu не гарантирует непрерывность и безошибочность подключений к Интернету и подключений для передачи данных.

10. Компания Vertu не несет ответственности за задержки при обслуживании на условиях ограниченной гарантии и потери, возникающие в связи с невозможностью использования в течение ремонта Изделия.
11. Максимальный размер ответственности Компании Vertu за нарушение договора, гражданское правонарушение (включая халатность или нарушение законных обязательств), введение в заблуждение и любые другие действия, возникающие в связи с продажей Продукта, ограничен стоимостью, уплаченной Покупателем за Изделие, за вычетом разумной суммы за пользование Изделием.
12. Положения настоящей ограниченной гарантии, делающие недействительными или неприменимыми какие-либо соглашения или части соглашений, а также права, не влияют на юридическую силу и обоснованность любых других соглашений или прав, в том числе других положений таких соглашений или прав, которые продолжают действовать и остаются в полной силе, за исключением недействительных или неприменимых условий или какой либо их части.
13. Компания Vertu не допускает и не уполномочивает какой-либо уполномоченный сервис-центр или любые другие лица и организации принимать на себя ответственность или обязательства, выходящие за границы, явно оговоренные в настоящей ограниченной гарантии, включая продавца или поставщика любых расширенных гарантийных обязательств или соглашений по обслуживанию. Любые изменения и поправки к настоящей ограниченной гарантии требуют предварительного письменного согласия Компании Vertu.
14. Настоящая ограниченная гарантия исчерпывает все договоренности, достигнутые между сторонами в отношении предмета настоящего документа.
15. Настоящая ограниченная гарантия распределяет риск неработоспособности Изделия между Покупателем и Компанией Vertu. Распределение признано Покупателем и отражено в цене Изделия.
16. Любые действия или судебные иски, относящиеся к нарушению гарантийных обязательств, должны быть начаты в течение тридцати (30) месяцев после поставки Изделия.
17. В сведения о гарантийных обязательствах, функциях и технических характеристиках Изделия могут быть внесены изменения без предварительного уведомления.
18. Вопросы, касающиеся ограниченной гарантии, можно направлять в отдел по обслуживанию клиентов по указанным ниже адресам.

Компания Vertu придерживается политики непрерывной модернизации. Компания Vertu сохраняет за собой право вносить изменения и усовершенствования в любой из описанных в данном документе продуктов без предварительного уведомления.

Уведомление об уровне электромагнитного излучения (SAR) – тип RHV-8

ВАШ ТЕЛЕФОН VERTU (МОДЕЛЬ: CONSTELLATION, ТИП: RHV-8, FCC ID: P7QRHV-8) СООТВЕТСТВУЕТ ТРЕБОВАНИЯМ НА ВОЗДЕЙСТВИЕ РАДИОВОЛН

Ваш мобильный телефон является передатчиком и приемником радиоволн. Он разработан с соблюдением ограничений на уровень электромагнитного излучения, рекомендованный международными стандартами. Эти ограничения были разработаны независимой научно-исследовательской организацией ICNIRP (International Commission on Non-Ionizing Radiation Protection, Международная комиссия по защите от неионизирующего излучения). Стандарты и требования ограничивают уровень излучения со значительным запасом, гарантирующим безопасность для всех людей, независимо от возраста и состояния здоровья.

Для указания уровня электромагнитного излучения мобильных устройств используется показатель индивидуального уровня поглощения, называемый SAR (Specific Absorption Rate). Максимальное значение показателя SAR, установленное стандартами ICNIRP, составляет 2,0 Ватта на килограмм (Вт/кг, среднее значение на десять грамм ткани). Проверки уровня SAR выполняются в стандартном рабочем положении, когда передатчик устройства работает на максимально разрешенной мощности во всех тестируемых диапазонах частот. Фактический уровень излучения (SAR) устройства при обычном использовании может быть ниже максимального значения, поскольку устройство использует минимальный уровень мощности, достаточный для подключения к сети. Уровень излучения меняется в зависимости от ряда факторов, таких как расстояние до базовой станции сети мобильной связи. Максимальное значение показателя SAR в соответствии с методиками ICNIRP при положении телефона около уха составляет 0,53 Вт/кг.

Этот телефон соответствует требованиям по уровню электромагнитного излучения при использовании как в обычном положении, когда телефон подносится к уху, так и при расстоянии 2,2 см от тела. Используемый для ношения телефона чехол, зажим на ремне или другой держатель не должен содержать металл, а телефон должен находиться от тела на указанном выше расстоянии или дальше.

Для передачи данных и текстовых сообщений устройству требуется подключение к сети с высоким уровнем сигнала. В некоторых случаях передача данных и сообщений может быть отложена до появления такого подключения. Убедитесь, что до завершения передачи соблюдаются описанные выше требования к положению телефона.

При использовании принадлежностей и дополнительных устройств значение показателя SAR может меняться. Значения показателя SAR могут отличаться в зависимости от местных требований к отчетности, методики проверки и частотного диапазона. Дополнительные сведения о показателе SAR можно найти в разделе сведений об изделии на веб-сайте www.vertu.com.

США и Канада: мобильный телефон разработан с соблюдением ограничений на уровень электромагнитного излучения, установленных Федеральной комиссией по связи США (Federal Communications Commission) и департаментом промышленности Канады (Industry Canada). Максимальное значение показателя SAR в соответствии с этими ограничениями составляет 1,6 Вт/кг (среднее значение на один грамм ткани). Максимальный уровень показателя SAR, полученный при тестировании в рамках сертификации, в положении около уха составил 0,58 Вт/кг, а при правильном ношении на теле – 0,92 Вт/кг. Сведения о данной модели телефона можно найти на веб-сайте FCC по адресу <https://gulfoss2.fcc.gov/prod/oet/cf/eas/reports/GenericSearch.cfm>, выполнив поиск разрешения на использование устройства с кодом FCC ID: P7QRHV-8.

Уведомление о соответствии

Мы, корпорация Vertu, со всей ответственностью заявляем, что изделие модели Constellation, тип **RHV-8**, соответствует положениям следующей Директивы ЕС 1999/5/EC.

Текст уведомления о соответствии см. на веб-узле <http://www.vertu.com>

CE0168



Минсвязи России



Уведомления

© Компания Vertu, 2006. Все права защищены.

Воспроизведение, передача, распространение или сохранение этого документа или любой его части в любой форме без предварительного письменного разрешения компании Vertu запрещено. Компания Vertu придерживается политики непрерывной модернизации. Компания Vertu сохраняет за собой право вносить изменения и усовершенствования в любой из описанных в данном документе продуктов без предварительного уведомления.

Ни при каких обстоятельствах компания Vertu не несет ответственности за какие-либо потери данных и прибыли, а также за любой специальный, случайный, косвенный или побочный ущерб, чем бы он ни был вызван.

Содержимое этого документа предоставляется «как есть». В наибольшей степени, разрешенной действующим законодательством, относительно точности, достоверности и содержимого данного документа не предоставляется никаких гарантий, явных или подразумеваемых, включая (но не ограничиваясь только ими) предполагаемые гарантии товарности и пригодности для определенной цели. Компания Vertu оставляет за собой право в любой момент вносить изменения в данный документ или отозвать его без предварительного уведомления. Доступность различных продуктов может варьироваться в зависимости от региона. Для получения справки обращайтесь в службу Vertu Консьерж.

Vertu и лототип V являются зарегистрированными торговыми марками. Упомянутые в данном документе названия других изделий или компаний могут являться товарными знаками или охраняемыми товарными знаками соответствующих владельцев.

Включает средства шифрования и защищенный протокол RSA BSAFE, разработанные компанией RSA Security.

Bluetooth является охраняемым товарным знаком Bluetooth SIG, Inc.

Экспортные ограничения

Телефон Vertu может содержать компоненты, технологии или программное обеспечение, подпадающие под действие правительственных правил экспорта из Соединенных Штатов Америки. Действия, противоречащие законодательству США, запрещены.

Уведомление о правилах Федеральной комиссии по связи США FCC и Департамента промышленности Канады

Телефон Vertu может являться источником помех для теле- или радиосигналов (например, при использовании в непосредственной близости от приемных устройств). В соответствии с правилами Федеральной комиссии по связи США (FCC) или Департамента промышленности Канады (Industry Canada) может потребоваться прекратить использование телефона, если эти помехи не поддаются устранению. При необходимости обращайтесь за помощью в службу Vertu Консьерж. Это устройство соответствует части 15 правил Федеральной Комиссии по Связи США. Эксплуатация этого устройства допускается с соблюдением следующих двух условий: (1) устройство не является источником помех и (2) это устройство должно оставаться исправным при наличии любых помех, включая помехи, которые могут привести к неправильной работе.

Примечание: Компания Vertu не несет ответственность за любые радио- и телевизионные помехи, появляющиеся в результате несанкционированной модификации оборудования. Подобные модификации могут аннулировать право на использование этого оборудования.

Уведомление о соответствии правилам ЕС по утилизации

Продукция компании Vertu будет соответствовать требованиям европейской директивы по утилизации электрического и электронного оборудования (Waste Electrical and Electronic Equipment, WEEE).

Признаком соответствия требованиям этой директивы является следующий символ, расположенный на соответствующих изделиях Vertu.



Наличие этого символа говорит о том, что изделие было выпущено в свободную продажу после вступления в силу директивы WEEE, и что потребителю не следует выбрасывать изделие вместе с бытовыми отходами, т. к. такое изделие должно быть переработано соответствующим образом.

Если покупатель желает, чтобы по окончании срока службы изделие было направлено на переработку компанией Vertu, он может либо вернуть изделие по месту приобретения (если место приобретения известно), либо вернуть его непосредственно в компанию Vertu.

Кроме того, при покупке аналогичного нового изделия для замены поставщик нового изделия обязан принять заменяемое изделие для переработки соответствующим образом.

Общие сведения о европейской директиве WEEE см. на веб-сайте www.europa.eu.int/

Положения и условия использования службы Vertu Консьерж

1. Служба Vertu Консьерж

Являясь зарегистрированным клиентом службы Vertu Консьерж (далее «Служба VIP-сервиса»), предоставляемой компанией Vertu и ее партнерами (далее «Компания Vertu»), вы (далее «Вы») принимаете настоящие положения и условия (далее «Положения и Условия») и при заказе продуктов и услуг посредством Службы VIP-сервиса соглашаетесь с применением Положений и Условий к Вашему заказу.

2. Сведения о регистрации клиентов Службы VIP-сервиса

При регистрации в качестве клиента Службы VIP-сервиса вы должны предоставить достоверные регистрационные сведения. Непредоставление достоверных сведений может привести к отмене вашей регистрации и всех последующих сделок. Предоставление точных сведений является вашей постоянной обязанностью. Необходимо извещать Компанию Vertu при изменении сведений, предоставленных для регистрации.

3. Подписка на услуги

Первоначальный и последующие платежи за подписку на услуги (если они взимаются) взимаются в момент первоначальной подписки, а затем при ежегодном возобновлении подписки (далее «Дата возобновления»), если Вы не известите компанию Vertu о Вашем намерении не возобновлять подписку. Оплата производится авансом, ежегодно, и может быть произведена с использованием любой кредитной, дебетовой или расчетной карты основных платежных систем. Все платежи за подписку являются невозвращаемыми. Тем не менее, Компания Vertu может, по собственному выбору, принять решение о возврате полной суммы или части платежей, в зависимости от конкретных обстоятельств прекращения подписки на услуги. Вы уполномочиваете Компанию Vertu взимать очередные платежи за возобновление подписки с Вашей кредитной карты в период до 28 дней перед вашей Датой возобновления. Если у Компании Vertu отсутствуют сведения, необходимые для оплаты Вашей подписки, Вы должны возобновлять свою подписку самостоятельно. Вы будете периодически получать сведения о стоимости подписки, подлежащая оплате сумма за подписку равна стоимости подписки на Дату возобновления.

Вы обязуетесь использовать Вашу регистрацию в качестве клиента Службы VIP-сервиса только по назначению.

4. Услуги Службы VIP-сервиса

Являясь зарегистрированным клиентом Службы VIP-сервиса, Вы получаете право использовать все продукты и услуги в соответствии с предоставленными компанией Vertu сведениями и условиями поставщика соответствующего продукта или услуги.

5. Набор и содержание услуг могут изменяться

Необходимо помнить следующее:

- > доступность и содержание услуг могут со временем изменяться;
- > поставщики услуг могут со временем меняться;
- > поставщики услуг могут устанавливать собственные положения и условия использования, которые необходимо соблюдать.

6. Оплата услуг

Необходимо помнить, что некоторые Поставщики могут взимать плату за предоставляемые услуги в виде задатка, единовременного платежа или иным образом. Вы самостоятельно несете ответственность за оплату этих сумм. По Вашему запросу Компания Vertu уполномочит поставщиков списывать с вашей зарегистрированной кредитной, дебетовой или расчетной карты средства для удобства пользования предоставляемыми услугами.

7. Доступность услуг

Компания Vertu стремится обеспечить постоянную доступность услуг и будет прилагать усилия для максимальной удовлетворенности клиентов Службы VIP-сервиса. При прекращении предоставления какой-либо услуги Компания Vertu делает все возможное для выполнения имеющихся обязательств в наибольшей степени, однако она не несет ответственность за какие-либо действия поставщиков, независимые от Компании Vertu. Иногда приобретение или предоставление некоторых услуг может привести к взаимному дополнительному платежу Службой VIP-сервиса, о который Вы будете уведомлены. В таких случаях Вы уполномочиваете Компанию Vertu взимать такие платежи с зарегистрированной кредитной, дебетовой или расчетной карты. Если с поставщиком не оговорено иное, Вы не имеете права отменять заказ на пользование услугой, если ее предоставление уже началось.

8. Право отзыва

Компания Vertu сохраняет за собой право отозвать любую предлагаемую услугу и/или отказаться от предоставления запрашиваемой услуги.

9. Запросы

Если компания Vertu не может выполнить Ваш запрос на услугу, она сообщит Вам об этом в разумный срок.

10. Взаимодействие с поставщиками Службы VIP-сервиса

Поставщики несут ответственность за предоставление выбранных вами товаров и услуг. Компания Vertu будет оказывать возможное содействие в Вашем взаимодействии с поставщиками.

11. Регистрация клиента Службы VIP-сервиса

Регистрация клиента Службы VIP-сервиса действительна только для зарегистрированного пользователя телефона Vertu. Вы несете ответственность за то, что никто другой (кроме вашего личного помощника, если имеется) не использует вашу регистрацию для получения предоставляемых услуг и преимуществ.

12. Прекращение регистрации клиента Службы VIP-сервиса

Компания Vertu сохраняет за собой безусловное право прекратить или приостановить Вашу регистрацию (по собственному выбору) независимо от причин. Если компания Vertu прекратит Вашу регистрацию, она вернет остаток ежегодной платы за подписку, рассчитываемый на основании оставшегося времени подписки.

13. Изменение Положений и условий

Компания Vertu со временем может изменять настоящие Положения и условия. Компания Vertu известит вас о всех внесенных изменениях. Уведомление будет сделано одним или всеми перечисленными ниже способами:

- > информационный бюллетень;
- > письмо;
- > сообщение электронной почты или службы персональной доставки.

14. Сведения об оплате

Если у компании Vertu отсутствуют сведения о Вашей кредитной, дебетовой или расчетной карте, она не сможет предоставить Вам возможности, товары и услуги, требующие оплаты.

С помощью Службы VIP-сервиса вы сможете совершать операции только в течение периода действия Вашей регистрации. При заказе продукта или услуги вам потребуются предоставить сведения о Вашей кредитной, дебетовой или расчетной карте. Вы гарантируете, что все сведения, предоставленные Вами компании Vertu для бронирования, заказа или приобретения товаров и услуг, точны; что используемая кредитная, дебетовая или расчетная карта принадлежит Вам и что на ней достаточно средств для оплаты продукта или услуги.

15. Предоставление сведений

Компания Vertu может передавать сведения о Вашей кредитной, дебетовой или расчетной карте и любые другие существенные финансовые сведения своим агентам, сотрудникам, субподрядчикам и поставщикам, и Вы даете свое согласие на передачу этих сведений для обработки Ваших заказов. При любых изменениях этих сведений вы должны немедленно проинформировать о них компанию Vertu.

16. Платежи

Цена приобретения для всех продуктов и услуг, предлагаемых Службой VIP-сервиса подлежит оплате при принятии Вашего заказа компанией Vertu и/или поставщиком.

17. Доставка

Размещая заказ посредством Службы VIP-сервиса Вы соглашаетесь с тем, что затраченное на доставку или предоставление время будет соответствовать времени, оговоренному при приобретении. Компания Vertu приложит усилия для скорейшего выполнения заказа. Если срок доставки или предоставления превысил оговоренный (или продукт или услуга оказались недоступны), поставщик (или Компания Vertu, действующая от лица поставщика) известит вас об этом при первой возможности, и вам будет предоставлено безусловное право отозвать свой заказ и получить полное возмещение уплаченных средств.

18. Ограниченная гарантия

Компания Vertu гарантирует, что ей будут приложены усилия для того, чтобы услуги Службы VIP-сервиса предоставлялись с разумной осмотрительностью и, насколько это возможно, в соответствии с вашими запросами и инструкциями. В случаях, когда компания Vertu предоставляет Вам какие-либо товары или услуги, предоставляемые третьей стороной, Компания Vertu действует в качестве Вашего агента при заказе товаров или услуг. Компания Vertu будет действовать с разумной осмотрительностью при выборе поставщиков и размещении заказа в соответствии с Вашими пожеланиями. Компания Vertu не предоставляет и не будет предоставлять никаких утверждений и рекомендаций относительно сведений и предложений, предоставляемых в рамках услуг Службы VIP-сервиса. Предполагается, что Вы будете использовать собственную оценку и опыт и сами несете ответственность за качество, значение и пригодность таких сведений и предложений, касающихся любого взаимодействия с третьей стороной для пользования услугами или приобретения товаров.

19. Компания Vertu в качестве агента

Соглашение на предоставление продуктов или услуг договором заключается только с соответствующим поставщиком. Компания Vertu выступает в качестве агента поставщика. Если явно не оговорено иное, все Ваши права и требования относятся к поставщику.

20. Отказ от ответственности

Компания Vertu не несет ответственности за продукты и услуги, предлагаемые компанией Vertu в качестве агента поставщиков, а также за любые аспекты Ваших взаимоотношений с каким-либо поставщиком. Тем не менее, компания Vertu приложит разумные усилия для помощи в любых взаимоотношениях с поставщиками.

Вы признаете, что любое соглашение, заключенное между Вами и какими-либо поставщиками, является самостоятельным соглашением. Настоящая компания Vertu отказывается от любой ответственности за любые действия или бездействие какого-либо поставщика, а также за любой ущерб, вызванный этими действиями или бездействием поставщика, вне зависимости от привлечения этого поставщика посредством Службы VIP-сервиса.

21. Ограничение ответственности

Компания Vertu не несет ответственности за какой-либо ущерб или убытки, вызванные невозможностью обратиться в Службу VIP-сервиса или совершить сделку.

За исключением гибели или травм, вызванных халатностью Компании Vertu, и условий, явно оговоренных в настоящих Положениях и Условиях, компания Vertu не несет ответственности за какой-либо ущерб, вред, убытки и издержки любого характера (прямые или косвенные), вызванные предоставлением Услуг или возникшие в результате доверия к сведениям и предложениям, предоставляемым компанией Vertu, или предоставления товаров и услуг третьей стороной.

Компания Vertu не несет ответственности за какой-либо ущерб, вред или убытки, возникшие вследствие неполноты, неточности или ошибочности Ваших запросов или инструкций или вследствие их позднего получения или неполучения, а также за другие ваши ошибки.

Компания Vertu не несет ответственности и не нарушает настоящие Положения и Условия по причине задержки или невозможности выполнения обязательств Компании Vertu относительно услуг Службы VIP-сервиса, если задержка или невозможность возникли вследствие причин, не зависящих от компании Vertu.

За исключением гибели или травм, вызванных халатностью Компании Vertu, и условий, явно оговоренных в настоящих Положениях и Условиях, максимальный размер ответственности Компании Vertu перед Вами за нарушение каких-либо упомянутых обязательств ограничен ежегодной стоимостью подписки и соответствующей суммой, заплаченной за услуги Службы VIP-сервиса.

Установленное настоящим документом ограничение ответственности применяется в наибольшей степени, допускаемой действующим законодательством.

22. Юрисдикция и арбитражное разрешение споров

Любые претензии, за исключением финансовых претензий к Компании Vertu, связанные с или относящиеся к использованию Службы VIP-сервиса, должны быть предъявлены в течение одного (1) года после даты, когда Вы или Компания Vertu узнали или должны были узнать о фактах, приведших к возникновению данных претензий. По истечении одного года предъявление претензий запрещено. Если запрос на регистрацию в качестве клиента или запрос услуги был получен на территории стран Европы, Ближнего Востока или Африки, настоящее соглашение регулируется законодательством Великобритании. Все споры, возникающие в связи с настоящими Положениями и Условиями, рассматриваются в соответствии с правилами арбитража Международной Торговой Палаты одним арбитром, назначаемым в соответствии с упомянутыми правилами. Арбитражный процесс должен проводиться в Лондоне на английском языке. Решение арбитража является окончательным и обязательным к исполнению. Стороны будут иметь право провести судебное разбирательство под другой юрисдикцией для приведения в исполнение судебного решения или предписания, вынесенного судебными органами Великобритании.

Если запрос на регистрацию в качестве клиента или запрос услуги был получен на территории стран Азиатско-Тихоокеанского региона, настоящее соглашение регулируется законодательством Сингапура. Окончательное рассмотрение всех споров, возникших в связи с настоящими Положениями и Условиями, производится исключительно в Сингапуре в соответствии с правилами Сингапурского Международного Арбитражного Центра (Singapore International Arbitration Centre, SIAC). Арбитражное разбирательство проводится в Сингапуре на английском языке. Решение арбитража является окончательным и обязательным к исполнению обеими сторонами. Стороны будут иметь право провести судебное разбирательство под другой юрисдикцией для приведения в исполнение арбитражного решения или предписания.

Если запрос на регистрацию в качестве клиента или запрос услуги был получен на территории стран Северной и Южной Америки, все споры и вопросы, касающиеся арбитража, подпадают под действие Федерального Акта об Арбитраже (Federal Arbitration Act, 9 U.S.C. §§1 и след.). В максимальной степени, допустимой соответствующими федеральными законами США, любые сделки со Службой VIP-сервиса и Поставщиками регулируются законодательством штата Техас, за исключением противоречий нормам закона. Препятствие любых претензий, за исключением финансовых претензий к Компании Vertu, связанных с или относящихся к Вашей регистрации и использованию услуг Службы VIP-сервиса, за исключением уже предпринятых действий или идущих судебных разбирательств, запрещено по истечении восемнадцати (18) месяцев после даты, когда Вы или Компания Vertu узнали или должны

были узнать о фактах, приведших к возникновению данных претензий. Все споры, связанные с или относящиеся к Вашей регистрации и использованию услуг Службы VIP-сервиса или заказам, выполненным с помощью Службы VIP-сервиса, должны быть представлены (вместе с любыми встречными требованиями, связанными с другими сделками и/или соглашениями между Вами и Компанией Vertu) для арбитражного разбирательства в представительство Американской арбитражной ассоциации (AAA) в Далласе (штат Техас), решение которого является окончательным и обязательным к исполнению, и Вы даете согласие на рассмотрение таких споров только под указанной юрисдикцией, за исключением нарушений или возможных нарушений прав на интеллектуальную собственность Компании Vertu, ее филиалов или лицензиаров, при котором Компания Vertu может добиваться соответствующего судебного запрета в любом штате или федеральном суде штата Техас или, по своему выбору, в другом регионе или стране. Арбитражное разбирательство споров, относящихся к настоящим Положениям и Условиям, проводится одним арбитром в соответствии с действующими арбитражными правилами для индустрии беспроводной связи (Wireless Industry Arbitration Rules) Американской Арбитражной Ассоциации (кроме тех случаев, когда положения этих правил могут быть изменены настоящими Положениями и Условиями), если сторонами письменно не оговорено иное. Если какие-либо условия, содержащиеся в настоящих Положениях и Условиях, ограничивают или исключают возмещение ущерба, арбитр может присудить любое возмещение, которое он считает достаточным, включая (без ограничений) справедливое возмещение, однако возмещение специальных, особых и косвенных убытков не назначается. Сторона, выигравшая разбирательство в соответствии с решением арбитра, оплачивает судебные издержки и платежи Американской Арбитражной Ассоциации. Решение арбитра обязательно к исполнению и может быть принудительно осуществлено в судебном порядке с помощью любого суда под соответствующей юрисдикцией. В наибольшей степени, допускаемой действующим законодательством, арбитражное разбирательство инициируется индивидуально, а не от имени группы истцов, и никакие арбитражные разбирательства относительно настоящих Положений и Условий не могут быть объединены в одно разбирательство с привлечением других юридических и физических лиц с использованием группового иска или иным образом без предварительного письменного согласия от Вас и компании Vertu.

23. Форс-мажор

Компания Vertu не несет ответственности за какой-либо ущерб или убытки, вызванные задержкой или невозможностью выполнения обязательств, упомянутых в настоящих Положениях и Условиях, вследствие сбоя любого механизма, системы авторизации, системы связи или обработки данных, линий передачи данных, забастовок, каутов, нарушений общественного порядка, войны, пожара, стихийных бедствий, катастроф, нехватки материалов или средств транспортировки, правительственных ограничений или запретов, отказов в лицензиях на импорт или экспорт, требований законов, правил или распоряжений, или вследствие других обстоятельств или причин, препятствовавших соблюдению настоящих Положений и Условий и не зависящих от Компании Vertu.

24. Общие положения

Заголовки. Заголовки разделов настоящих Положений и условий предназначены только для удобства ознакомления и не являются их существенной частью. Эти заголовки следует игнорировать при истолковании и объяснении любой части настоящих Положений и условий.

Делимость. Если действие какого-либо положения или положений настоящих Положений и Условий приостанавливается вследствие недействительности, незакононости или неосуществимости, такое положение или положения будут действовать в наибольшей степени, допускаемой действующим законодательством, а действительность, законность и осуществимость остальных положений не затрагивается.

Отказ от права. Отказ Компании Vertu от требований выполнения какого-либо положения или условия настоящих Положений и Условий или неспособность осуществления каких-либо упомянутых прав компании Vertu не ведут к отказу от иных прав и требований Компании Vertu в соответствии с настоящими Положениями и Условиями.

Полное соглашение. Настоящие Положения и Условия являются полным и окончательным соглашением между сторонами касательно предмета настоящих Положений и Условий, отменяющим любые предыдущие соглашения и договоренности, устные или письменные.

Уведомления. Каждая сторона (то есть Вы и Компания Vertu) может отправлять уведомления или сообщения другой стороне посредством служб персональной доставки, электронной почты, почтовой или факсимильной связи. Уведомления или сообщения должны быть отправлены по последнему адресу, сообщенному стороной-получателем. Уведомления и сообщения будут считаться принятыми адресатом: (1) при доставке курьером или с помощью иного средства персональной доставки – на дату персональной доставки по последнему адресу, указанному адресатом до доставки; (2) при доставке почтой – через 5 рабочих дней после зарегистрированной даты доставки (авиапочтой, с уведомлением о доставке) по последнему адресу, указанному адресатом до доставки; (3) при отправке факсимильного сообщения – в момент передачи факсимильного сообщения по последнему номеру, указанному адресатом до отправки, когда доставка подтверждена отчетом об успешной передаче факсимильного сообщения. Сообщения электронной почты будут

VERTU

считаться принятыми адресатом в один из моментов (в зависимости от того, что наступит ранее): (1) момент, когда сообщение электронной почты стало доступным для адресата; (2) получение отправителем отчета об успешной доставке сообщения по адресу электронной почты адресата; (3) по истечении 48 часов с момента отправки сообщения электронной почты. Однако в случае, если отправитель получает уведомление о сбое передачи, сообщение электронной почты не считается принятым адресатом. Отмена сделанных Вами заказов по электронной почте имеет силу только при получении явного подтверждения отмены от Компании Vertu.

Телефон. Компания Vertu может по своему выбору принимать заказы и подтверждать, принимать и передавать сообщения по телефону. Сообщения, передаваемые компанией Vertu по телефону, имеют такую же силу, как и письменные сообщения.

2 БЕЗОПАСНОСТЬ

Телефон Vertu имеет ряд функций безопасности, которые позволяют предотвратить следующее.

- > Несанкционированное использование телефона Vertu при вставленной SIM-карте.
- > Несанкционированное использование телефона Vertu, если в него вставлена другая SIM-карта.
- > Несанкционированного использования вашей SIM-карты в другом телефоне.

Код PIN

Код PIN (от 4 до 8 цифр) позволяет предотвратить несанкционированное использование SIM-карты. Если функция кода PIN активизирована, то код необходимо вводить при каждом включении телефона. Если ваша SIM-карта ранее использовалась в другом телефоне, код PIN не изменяется.

Стандартное состояние функции кода PIN определяется оператором мобильной связи. Некоторые операторы не допускают отключения кода PIN.



SIM-карта блокируется, если неправильный код PIN вводится три раза подряд. Вам придется обратиться к поставщику услуг, чтобы получить код PUK для разблокирования.

Если SIM-карта заблокирована, введите код PUK.

Изменить код PUK нельзя. Если неправильный код PUK вводится 10 раз подряд, SIM-карта блокируется навсегда.

Включение и отключение запроса кода PIN

1. В режиме ожидания нажмите **Меню** » **Настройки** » **Защита** » **Запрос PIN-кода**.
2. Нажмите **Выбор**, чтобы изменить параметр.
3. Введите свой код PIN, затем нажмите кнопку **ОК**.
4. Выберите **Вкл.**, чтобы включить запрос кода PIN, или **Выкл.**, чтобы отключить его, затем нажмите кнопку **Выбор**. Появится подтверждающее сообщение.

Как изменить код PIN

1. В режиме ожидания выберите **Меню** » **Настройки** » **Защита** » **Коды доступа** » **Изменить PIN-код**.
2. В ответ на запрос введите текущий код PIN, затем нажмите кнопку **ОК**.
3. В ответ на запрос введите новый код PIN, затем нажмите кнопку **ОК**.
4. Для подтверждения введите новый код PIN еще раз и нажмите кнопку **ОК**. Появится подтверждающее сообщение.

Код PIN2

Код PIN2 предназначен для защиты дополнительных пользовательских функций на SIM-карте, например, списков фиксированного набора. Код PIN2 должен отличаться от кода PIN.

Как изменить код PIN2

1. В режиме ожидания выберите **Меню** » **Настройки** » **Защита** » **Коды доступа** » **Изменить PIN2-код**.
2. В ответ на запрос введите текущий код PIN2, затем нажмите кнопку **ОК**.
3. В ответ на запрос введите новый код PIN2, затем нажмите кнопку **ОК**.
4. Для подтверждения введите новый код PIN2 еще раз, затем нажмите кнопку **ОК**. Появится подтверждающее сообщение.

Функции SIM-карты, защищенные кодом PIN2, автоматически блокируются, если несколько раз ввести неправильный код PIN2 (как правило, три раза подряд). Чтобы разблокировать код PIN2 и возобновить работу SIM-карты, необходимо получить у оператора мобильной связи код PUK2.

Защитный код

Защитный код (5-10 цифр) хранится в телефоне Vertu. Стандартным кодом защиты является «12345».

Код защиты позволяет предотвратить несанкционированное использование телефона Vertu. Код защиты нужно вводить перед выполнением следующих действий.

- > *Включение телефона после установки новой SIM-карты (если включена защита).*
- > *Удаление всех записей из списка контактов.*
- > *Восстановление стандартных настроек.*
- > *Изменение уровня защиты.*



Если неправильный защитный код вводится пять раз подряд, в течение следующих пяти минут телефон не будет воспринимать правильный код защиты. Пять минут телефон Vertu будет показывать ошибку, даже если вы введете правильный код.

Как изменить защитный код

1. В режиме ожидания выберите **Меню** » **Настройки** » **Защита** » **Коды доступа** » **Изменить защитный код**.
2. В ответ на запрос введите текущий защитный код (по умолчанию 12345), затем нажмите кнопку **ОК**.
3. В ответ на запрос введите новый защитный код, затем нажмите кнопку **ОК**.
4. Для подтверждения введите новый защитный код еще раз, затем нажмите кнопку **ОК**. Появится подтверждающее сообщение.

Аккуратно выпишите новый код защиты и храните его в секрете в надежном месте.

Если вы забыли свой код защиты, обратитесь за помощью у службу Консьерж Vertu.

Уровень защиты

Функция уровня защиты позволяет указывать случаи, когда необходимо вводить код защиты. Код защиты позволяет предотвратить несанкционированное использование телефона Vertu.

Как изменить уровень защиты

1. В режиме ожидания нажмите **Меню** » **Настройки** » **Защита** » **Уровень защиты**.
2. В ответ на запрос введите защитный код, затем нажмите кнопку **ОК**.
3. Выберите один из перечисленных ниже трех вариантов и нажмите кнопку **Выбор**.

Защиты нет – отключение кода защиты; в телефоне может использоваться любая SIM-карта.

Память – разрешить использование в телефоне любой SIM-карты, однако после вставки другой SIM-карты для получения доступа к спискам телефона Vertu необходимо ввести код защиты.

Телефон – требуется ввод кода защиты при включении телефона с другой SIM-картой.

При изменении уровня защиты будут уничтожены номера в списке последних вызовов.

Защитный модуль

Защитный модуль усиливает службы безопасности, необходимые для безопасного подключения, и позволяет использовать цифровую подпись. Защитный модуль может содержать сертификаты, закрытые и открытые ключи. Сертификаты записываются в защитный модуль поставщиком услуг.

Чтобы просмотреть или изменить параметры защитного модуля, сделайте следующее.

В режиме ожидания нажмите **Меню** » **Настройки** » **Защита** » **Настройка защитного модуля**.

Запрет вызова

Запрет вызова – это сетевая услуга, которая позволяет ограничить входящие и исходящие звонки. Дополнительные сведения об этой услуге можно получить у оператора мобильной связи.

При запрете исходящих звонков возможен экстренный вызов по номерам, запрограммированным в телефоне Vertu, таким как 000, 08, 110, 112, 118, 119, 911, *911, 999, *999 и другим общепринятым номерам.

Для настройки возможности запрета вызова необходимо ввести пароль запрета. Для получения пароля запрета обратитесь к оператору мобильной связи.

Как включить или выключить запрет вызова

1. В режиме ожидания нажмите **Меню** » **Настройки** » **Защита** » **Услуга запрета вызовов**.
2. Перейдите к одному из следующих шести пунктов, затем нажмите кнопку **Выбор**:
Исходящие вызовы – запретить все исходящие вызовы.

Международные вызовы – запретить все международные вызовы.

За границу, кроме своей страны – запретить все международные вызовы, кроме звонков в свою страну (определяется оператором мобильной связи) во время пребывания за границей.

Входящие вызовы – запретить все входящие вызовы.

Входящие, когда за границей – запретить все входящие соединения, когда вы находитесь за границей.

Отменить все запреты вызовов – отмена всех запретов. В ответ на запрос введите пароль запрета, затем нажмите **ОК**.

3. Прокрутите до пункта **Включить**, чтобы включить запрет, или **Отменить**, чтобы отменить его, или **Состояние**, чтобы просмотреть текущий запрет, затем нажмите кнопку **Выбор**.
4. При включении или отмене запрета необходимо в ответ на запрос ввести пароль запрета и нажать кнопку **ОК**. Появится подтверждающее сообщение.

Пароль для запрета

Пароль запрета позволяет ограничить доступ к службе запрета вызовов. Для получения пароля запрета обратитесь к оператору мобильной связи.

Как изменить пароль запрета

1. В режиме ожидания выберите **Меню** » **Настройки** » **Защита** » **Коды доступа** » **Изменить пароль запрета вызовов**.
2. В ответ на запрос введите текущий пароль запрета, затем нажмите кнопку **ОК**.
3. В ответ на запрос введите новый пароль запрета, затем нажмите кнопку **ОК**.
4. Для подтверждения введите новый пароль запрета еще раз, затем нажмите кнопку **ОК**. Появится подтверждающее сообщение.

Фиксированный набор

Фиксированный набор – это сетевая услуга, позволяющая ограничить исходящие звонки только номерами, которые включены в список фиксированного набора.

Дополнительные сведения об этой услуге можно получить у оператора мобильной связи.

При включении функции фиксированного набора возможен экстренный вызов по номерам, запрограммированным в телефоне Vertu, таким как 000, 08, 110, 112, 118, 119, 911, *911, 999, *999 и другим общепринятым номерам.



Чтобы сохранить или изменить номер телефона в списке для фиксированного набора или позвонить по номеру, который не включен в список, необходимо ввести код PIN2. Код PIN2 предоставляется вместе с некоторыми SIM-картами. За дополнительными сведениями обратитесь к своему оператору мобильной связи.

Как включить или выключить функцию фиксированного набора

1. В режиме ожидания нажмите **Меню** » **Настройки** » **Защита** » **Разрешенные номера**.

2. Прокрутите до пункта **Не все**, чтобы разрешить только звонки по номерам из списка фиксированного набора, или до пункта **Все**, чтобы отключить фиксированный набор, или до пункта **Номера**, чтобы просмотреть номера в списке фиксированного набора, а затем нажмите кнопку **Выбор**.

Если вы пользуетесь функцией фиксированного набора впервые, целесообразно выбрать список номеров и добавить в список нужные номера перед тем, как включить функцию. Отобразятся два предупреждения.

3. В ответ на запрос введите код PIN2, затем нажмите кнопку **ОК**.
4. Введите номер вручную и нажмите кнопку **ОК**, или нажмите кнопку **Найти**, выберите имя в списке контактов и нажмите кнопку **Выбор**.
5. Если номер был введен вручную, укажите для него имя и нажмите кнопку **ОК**.
6. Отобразится подтверждающее сообщение, и снова откроется список фиксированного набора. Аналогичным образом добавьте в список все нужные номера. Сформировав список, нажмите кнопку **Назад**.
7. Прокрутите до пункта **Не все**, чтобы включить функцию фиксированного набора.



После включения функции фиксированного набора, GPRS-подключения, кроме отправки текстовых сообщений через систему GPRS, невозможны. В этом случае необходимо, чтобы номер телефона получателя и номер центра сообщений были в списке фиксированного набора. Кроме того, если включен фиксированный набор, нельзя получить доступ к памяти SIM-карты вручную (просмотр и копирование номеров на SIM-карте).

Как изменить список фиксированного набора

1. В режиме ожидания нажмите **Меню » Настройки » Защита » Разрешенные номера » Номера**.
2. В ответ на запрос введите код PIN2, затем нажмите кнопку **ОК**.
3. Перейдите к одному из следующих пунктов, затем нажмите кнопку **Выбор**.
 - Показать номер** – просмотреть соответствующий записи номер.
 - Добавить** – добавить номер в список фиксированного набора.
 - Изменить** – изменить выбранную запись.
 - Удалить** – удалить выбранную запись.
 - Удалить все** – очистить список.

Закрытая группа пользователей

Функция закрытой группы пользователей (сетевая услуга) позволяет указать группу лиц, с которыми разрешается устанавливать входящие и исходящие соединения. Дополнительные сведения об этой услуге можно получить у оператора мобильной связи.

При ограничении исходящих вызовов закрытой группой пользователей возможен экстренный вызов по номерам, запрограммированным в телефоне Vertu, таким как 000, 08, 110, 112, 118, 119, 911, *911, 999, *999 и другим общепринятым номерам.

Как включить или отключить функцию закрытой группы пользователей

1. В режиме ожидания нажмите **Меню » Настройки » Защита » Закрытая группа**.
2. Прокрутите до пункта **С группой**, чтобы включить функцию закрытой группы пользователей, или **Без группы**, чтобы выключить функцию, или **Стандартно**, чтобы указать, что лица, включенные в группу, согласованную с оператором мобильной связи, могут звонить вам, а вы можете звонить им, затем нажмите кнопку **Выбор**.
3. Включая функцию закрытой группы пользователей, введите в ответ на соответствующий запрос номер группы, затем нажмите кнопку **ОК**. Появится подтверждающее сообщение.

Сертификаты серверов и сертификаты пользователей

Информация на темы **Сертификаты авторизации и Сертиф. польз.** загружена в телефон Vertu. См. «Интернет» на стр. 58.

3 СООБЩЕНИЯ

Расширенные функциональные возможности телефона Vertu, связанные с обменом сообщениями, позволяют принимать и отправлять сообщения нескольких типов, поддерживаемых поставщиком услуг.

Текстовые сообщения

Текстовые сообщения (также известные как SMS) представляют собой сообщения, содержащие только текст длиной не более 160 символов. Это наиболее распространенная форма обмена сообщениями, совместимая с самым широким диапазоном телефонов и доступная в большинстве стран.

Быстрые сообщения

Быстрые сообщения — это текстовые сообщения, которые отображаются сразу же после получения. Такие сообщения не сохраняются автоматически.

Мультимедийные сообщения

Мультимедийные сообщения (также известны как MMS) в дополнение к тексту позволяют пересылать рисунки, видео- и аудиофайлы. Услуги MMS поддерживаются большинством современных телефонов, однако для получения такого сообщения получатель должен обладать правильно настроенным телефоном.

Звуковые сообщения

Службу мультимедийных сообщений можно использовать для создания и отправки звуковых сообщений. Прежде чем использовать звуковые сообщения, необходимо включить данную службу.

Сообщения электронной почты



Сообщения электронной почты можно отправлять и получать от других устройств, например, от ПК. Электронные сообщения могут приниматься некоторыми мобильными телефонами при условии их правильной настройки.

Голосовые сообщения

Голосовые сообщения хранятся у оператора сотовой сети. Если оператор сети предоставляет услуги голосовых сообщений, то при выполнении вызова имеется возможность записи сообщения для абонента, у которого выключен телефон или который не отвечает.

Ввод текста

Текст можно вводить с помощью традиционного или предиктивного ввода. При использовании традиционного ввода текста несколько раз нажимайте клавиши с цифрами пока не появится нужный символ. В случае предиктивного ввода текста любую букву можно ввести однократным нажатием клавиши.

Если включен режим предиктивного ввода текста, то в верхней части дисплея при вводе текста должен появиться значок  (см. «Предиктивный ввод текста» на стр. 25). В режиме традиционного ввода текста должен отображаться значок .

Рядом с значком режима ввода текста должен отображаться один из следующих значков, указывая на регистр вводимых букв.

 указывает на ввод символов верхнего регистра.

 указывает на ввод символов верхнего и нижнего регистров.

 указывает на ввод символов нижнего регистра.

Циклическое переключение между этими режимами выполняются с помощью кнопки #.

Для переключения между режимами ввода букв и цифр необходимо нажать и удерживать некоторое время кнопку #.

Традиционный ввод текста

Несколько раз нажмите кнопку с цифрой (1-9), пока не появится нужный символ. Не все напечатанные на клавише с цифрой символы доступны. Доступные символы зависят от выбранного языка ввода. См. «Языковые настройки» на стр. 46.

Если следующая нужная буква расположена на той же клавише, что и текущая, дождитесь появления курсора или кратковременно нажмите любую клавишу джойстика, а затем введите букву.

Ввод наиболее распространенных знаков препинания и специальных символов выполняется с помощью клавиши 1. Для ввода дополнительных символов используйте клавишу *.

Предиктивный ввод текста

Включение предиктивного ввода текста или переключение к традиционному вводу текста

1. Переместите курсор в поле **Сообщение:** и нажмите **Функц.**
2. Выберите **Настройки T9 » Интеллектуальный ввод.**
3. Выберите **Вкл.**, чтобы перейти к предиктивному вводу текста, или **Откл.**, чтобы отключить этот режим ввода.

Выбор типа интеллектуального ввода

1. Переместите курсор в поле **Сообщение:** и нажмите **Функц.**
2. Выберите **Настройки T9 » Тип интеллектуального ввода.**
3. Прокрутите для перехода к одному из следующих пунктов и нажмите кнопку **Выбор.**

Обычный — телефон Vertu предсказывает слово на основе символов, введенных до пробела.

Подбор слов — телефон Vertu предсказывает и дописывает нужное слово на основе введенных ранее символов.



*Для быстрого включения или выключения предиктивного режима во время ввода текста нажмите и удерживайте клавишу **Функц.** или **#** либо выберите **Включить T9** или **Отключить T9**.*

Использование предиктивного ввода текста

Предиктивный ввод текста позволяет быстро вводить текст с помощью клавиш с ЦИФРАМИ и встроенного словаря.

Начните ввода слова с нажатия клавиш с ЦИФРАМИ. Хотя с клавишей связано несколько букв, нажимайте каждую клавишу только по одному разу для одной буквы. На дисплее телефона отображается * или буква, если она сама по себе может представлять слово. Введенные буквы отображаются подчеркнутыми.

Если в качестве типа интеллектуального ввода выбрано **Подбор слов**, то телефон Vertu пытается предсказать вводимое слово. После введения нескольких букв, если они не образуют слова, телефон пытается предсказать более длинные слова. Только введенные буквы отображаются подчеркнутыми.

Чтоб вставить специальный символ нажмите и удерживайте клавишу * или нажмите **Функц.** » **Вставить символ**. Прокрутите до нужного символа и нажмите кнопку **Выбор**.

Для принятия предложенного слова нажмите клавишу с ЦИФРОЙ ноль, чтобы добавить пробел.

Если слово неправильное, несколько раз нажмите клавишу * или нажмите **Функц.** » **Подборка**. Если слово соответствует ожидаемому, нажмите **Выбор**.

Если после слова отображается символ ?, то это означает, что вводимое слово отсутствует в словаре. Чтобы добавить слово в словарь, нажмите **Слово**. Закончите ввод слова (с помощью традиционного ввода текста) и нажмите **Сохранить**.

Чтобы ввести составное слово, сначала введите его первую часть, а затем прокрутите вперед, чтобы его подтвердить. Введите и подтвердите следующую часть слова.

Цифровой ввод

Цифровой ввод — это стандартный метод ввода цифр, например, при наборе номера телефона. Чтобы ввести цифру, необходимо нажать соответствующую кнопку.

В режиме ввода текста (например, при написании текстового сообщения) можно переключиться на цифровой ввод (например, для ввода номеров телефонов), чтобы вводить цифры одним нажатием кнопки.

1. Переместите курсор в поле **Сообщение:**, а затем нажмите и удерживайте клавишу **#**, пока не появится меню.
2. После выделения **Ввод цифр** нажмите **Выбор**.
3. Для ввода нужных цифр используйте кнопки с ЦИФРАМИ.
4. Еще раз нажмите и удерживайте клавишу **#**, чтобы вернуться к предыдущему режиму ввода текста.



Если необходимо ввести только одну цифру, нажмите и удерживайте соответствующую клавишу, пока в сообщение не будет вставлена нужная цифра.

Ввод специальных символов

Наиболее распространенные символы, например, знаки препинания, можно вставить с помощью ЦИФРОВОЙ клавиши 1. Другие специальные символы можно вставить в текст в любое время, используя режим ввода специальных символов.

1. Переместите курсор в поле **Сообщение:**, а затем нажмите клавишу * (или нажмите и удерживайте, если включен режим предиктивного ввода текста), пока не появится меню со специальными символами.
2. Прокрутите до требуемого специального символа и нажмите **Выбор**.

Некоторые специальные символы занимают больше места, чем основные символы. Поэтому если в текстовом сообщении используются специальные символы, то длина сообщения на индикаторе может отображаться неправильно. Если длина сообщения превышает максимально возможную длину, перед его отправкой на телефоне отображается предупреждение. Можно отменить отправку сообщения путем нажатия кнопки «Отмена» или сохранить его в папке «Принятые».

Размер шрифта

При просмотре сообщений в телефоне Vertu можно выбирать разные размеры шрифта. Размер шрифта имеет значение как при создании, так и при приеме сообщений.

Чтобы изменить размер шрифта

1. В режиме ожидания выберите **Меню** » **Сообщения** » **Настройки сообщений** » **Общие параметры** » **Размер шрифта**.
2. Прокрутите до пункта **Мелкий шрифт**, **Обычный шрифт** или **Крупный шрифт**, а затем нажмите кнопку **Выбор**.

Группы

При частом отправлении сообщений определенной группе адресатов в целях упрощения этого процесса можно определить группу.

При отправке сообщения группе адресатов телефон автоматически отправляет сообщение каждому адресату в списке. При отправке сообщения с использованием группы плата взимается за каждое отправленное сообщение. См. «Группы» на стр. 54.

Недоставленные сообщения

Если после отправки сообщения оно не было доставлено, поведение телефона Vertu зависит от типа отправленного сообщения.

Сообщения для одного адресата

Если не было доставлено сообщение, отправленное по одному номеру, то на экране отображается сообщение **Сообщение не передано. См. информацию..**

1. Нажмите кнопку **ОК**.
2. Неотправленное сообщение появится в папке **Исходящие**.

3. После выделения сообщения нажмите либо **Откр.**, чтобы прочитать сообщение, либо **Функц.**, прокрутите до нужной функции, а затем нажмите **Выбор**.

Повтор. передача — отправить данное сообщения исходному адресату.

Удалить — удалить данное сообщение из папки «Исходящие».

Передать копию — отправить данное сообщение другому адресату.

Изменить — изменить сообщение или номер адресата.

Переместить — переместить данное сообщения в другую папку.

Извлечь информ. — использовать любые номера, адреса электронной почты или Интернет-адреса из текущего сообщения для создания новых сообщений или контактов.

Инф. о сообщении — отобразить данные сообщения, например, время и дату отправки.

Отметить — пометить сообщение для удаления в будущем.

Выделить все — пометить все сообщения для удаления в будущем, если в папке «Исходящие» содержится несколько сообщений.

Групповые сообщения

Если сообщение не удается отправить одному или нескольким адресатам группы, то в список с именем **Недоставленные будет добавлена новая группа**.

Чтобы просмотреть функции, связанные с недоставленными сообщениями

1. В режиме ожидания выберите **Меню » Контакты » Группы » Недоставленные » Функц.**
2. Прокрутите до одной из следующих функций и нажмите кнопку **Выбор**.
 - В список** — повторно отправить сообщение адресатам из списка недоставленных сообщений.
 - Обзор списка** — просмотреть список адресатов, которым не удалось отправить сообщение.
 - Удалить список** — удалить из телефона список недоставленных сообщений.
 - Показать сообщ.** — отобразить недоставленное сообщение.

Папки сообщений

Все текстовые и мультимедийные сообщения, хранящиеся в телефоне Vertu, сгруппированы по папкам. Помимо стандартных папок сообщения можно помещать в папки, созданные пользователем.

Чтобы просмотреть папки сообщений

1. В режиме ожидания нажмите **Меню » Сообщения**.
2. Прокрутите для перехода к одной из следующих папок и нажмите кнопку **Выбор**:
 - Входящие** — сообщения автоматически сохраняются в этой папке после получения и, по умолчанию, после прочтения.
 - Черновики** — в этой папке содержатся созданные сообщения, сохраненные для отправки в более позднее время.

Исходящие — в этой папке содержатся сообщения, поставленные в очередь на отправку, но еще не отправленные.

Переданные — в этой папке автоматически сохраняются переданные сообщения.

Сохраненные — стандартное место для прочитанных и сохраненных сообщений. Здесь также находится папка «Шаблоны» (см. ниже).

Шаблоны — в этой папке хранятся заранее созданные шаблоны сообщений.

Создание новой личной папки в папке **Сохраненные**

1. Выберите **Меню » Сообщения » Сохраненные » Сохраненные сообщения » Функц. » Добавить папку**.
2. Используя клавиши с ЦИФРАМИ, введите имя новой папки.
3. Нажмите кнопку **ОК**.



В эту или другую личную папку в телефоне Vertu можно перемещать сообщения (см. «Чтение и ответ на текстовые сообщения» на стр. 29).

Переименование или удаление личной папки

1. Выберите **Меню » Сообщения » Сохраненные**.
2. Прокрутите до персональной папки, которую требуется переименовать или удалить.
3. Нажмите кнопку **Функц.**
4. Чтобы переименовать папку, прокрутите до пункта **Переименовать** и нажмите кнопку **Выбор**.
5. С помощью клавиш с ЦИФРАМИ переименуйте папку и нажмите **ОК**.
6. Чтобы удалить папку, нажмите **Удалить папку » Да**, чтобы подтвердить действие.

Удаление нескольких текстовых и мультимедийных сообщений

Существует возможность удаления всех текстовых и мультимедийных сообщений из любой стандартной или личной папки, а также из всех папок сразу.

Чтобы удалить несколько сообщений

1. В режиме ожидания нажмите **Меню » Сообщения » Удалить сообщения**.
2. Прокрутите до одной из следующих функций и нажмите кнопку **Выбор**.

Отдельные сбщ — перемещение между папками и удаление отдельных сообщений.

В папке — выбрать папку и удалить все содержащиеся в ней сообщения.

Все сообщения — удалить все сообщения, в настоящее время хранящиеся в памяти телефона. Перед удалением предоставляется возможность сохранения непрочитанных сообщений.

3. При появлении запроса подтвердите удаление. Восстановить удаленные сообщения невозможно.

Текстовые сообщения

Длина стандартных текстовых сообщений не может превышать 160 символов. Для создания более длинных сообщений можно использовать сопряженные сообщения.

Сопряженные сообщения

С помощью телефона Vertu можно отправлять и принимать длинные текстовые сообщения (свыше 913 символов). Текстовые сообщения, длина которых превышает 160 символов, автоматически разделяются на несколько сообщений, которые отправляются последовательно, серией. Во время приема серия сообщений объединяется совместимым телефоном, образуя единое SMS-сообщение. Чтобы эта функция работала должным образом, телефон принимающей стороны также должен иметь функцию поддержки сопряженных сообщений.

Во время написания сообщения количество оставшихся символов и номер части сопряженного сообщения отображаются в правом верхнем углу экрана (например, 904/1).

При приеме сопряженных сообщений можно начать читать первую часть еще до того, как завершится прием всего сообщения. При просмотре сообщения на экране можно увидеть надпись *** часть текста отсутствует ***. Это нормально. Содержание сообщения будет обновляться по мере получения отсутствующих частей сообщения.



Некоторыми операторами мобильной связи запрещается отправка или получение международных текстовых сообщений. За дополнительными сведениями обратитесь к своему оператору мобильной связи.

параметры настройки сообщения

При создании нового сообщения или при создании ответа на сообщение телефон Vertu использует профиль, определяющий способ взаимодействия телефона с оператором мобильной связи при отправке сообщения. Для большинства операторов мобильной связи эти параметры изменять не требуется, поскольку вся необходимая информация будет получена с SIM-карты автоматически. На некоторых типах SIM-карт можно хранить несколько профилей сообщений.

Изменение параметров сообщения

1. В режиме ожидания нажмите **Меню » Сообщения » Настройки сообщений » Сообщения SMS**.
2. Прокрутите до одной из следующих функций и нажмите кнопку **Выбор**.

Отчет о передаче — позволяет определить необходимость получения от сети отчета о доставке сообщений. Отчеты хранятся в **Сообщения » Отчет о передаче**.

Центры сообщений — позволяет проверить, изменить или добавить информацию о центрах сообщений, используемых для отправки текстовых сообщений. Этот номер предоставляется оператором мобильной связи.

Текущий центр сообщений — позволяет выбрать центр сообщений, используемый телефоном Vertu для отправки текстовых сообщений.

Центры электронной почты — позволяет проверить, изменить или добавить информацию о центрах сообщений, используемых для отправки сообщений электронной почты. Этот номер предоставляется оператором мобильной связи.

Текущий центр эл. почты — позволяет выбрать центр сообщений, используемый телефоном Vertu для отправки сообщений электронной почты.

Сообщение в силе — позволяет определить, в течение какого времени сеть будет пытаться отправить сообщение.

Формат сообщений — позволяет выбрать тип сообщения: **Текст**, **Электронная почта**, **Пейджинг** или **Факс**. Возможно, ваш оператор мобильной связи не в полной мере поддерживает все типы сообщений.

Использовать пакетные данные — проверяет, является ли протокол GPRS предпочтительным носителем SMS-сообщений (см. «Параметры пакетной передачи данных» на стр. 44)

Поддержка символов — в случае выбора **Полная** все символы отправляются в таком виде, как они видны на экране; в случае выбора **Сокращенная** символы с метками, например, с диакритическими знаками, могут быть преобразованы в другие символы.

Ответ по тому же каналу — позволяет получателю сообщения отправить ответное сообщение, используя центр сообщений отправителя (сетевая услуга).

Перезапись сообщений

Когда память сообщений переполнена, телефон Vertu не может отправлять или принимать новые сообщения. Во избежание этого можно настроить телефон на автоматическую замену устаревших сообщения в папке «Переданные» новыми сообщениями, поступающими или отправленными.

Включение автоматической перезаписи сообщений в папке «Переданные».

В режиме ожидания выберите **Меню » Сообщения » Настройки сообщений » Общие параметры » Сохранять переданные сбз » Да » Замена в папке "Переданные" » Разрешено**.

Создание и отправка текстовых сообщений



Мигающий значок  в режиме ожидания сигнализирует о переполнении памяти, выделенной для сообщений. Прежде чем получать или отправлять какие-либо сообщения, необходимо удалить часть сообщений или перенести их в личную папку.

Функция **Новое сообщение** позволяет создавать и отправлять текстовые сообщения.

Чтобы написать текстовое сообщение

1. В режиме ожидания нажмите **Меню » Сообщения » Новое сообщение » Сообщение SMS**.
2. Используя клавиши с ЦИФРАМИ, введите номер телефона адресата в поле **Кому** :
3. В качестве альтернативы, чтобы получить номер телефона из списка контактов, выберите **Добав.**, а затем выполните следующие действия.

Нажмите **Были выбраны**, чтобы отправить сообщение по недавно использованному номеру.

Нажмите **Контакт**, чтобы отправить сообщение по номеру из списка контактов.

Нажмите **Группа контактов**, чтобы отправить сообщение нескольким адресатам, сохраненным в списке контактов в виде группы. См. «Группы» на стр. 54.

 *Эту операцию можно повторить, чтобы добавить несколько адресатов данного текстового сообщения.*

4. Прокрутите вниз и с помощью клавиш с ЦИФРАМИ введите сообщение в поле **Сообщение**:

5. Во время написания сообщения нажмите **Функц.**, чтобы вывести на экран описанные ниже возможности.

Отправить — отправить сообщение немедленно.

Показать — показать, в каком виде данное сообщение появится на экране получателя.

Очистить поле — удалить текст, введенный в поле сообщения.

Вставить контакт — выбрать имя из списка контактов и вставить его в тело сообщения.

Вставить слово — позволяет ввести слово в тело сообщения.

Вставить символ — отобразить все доступные символы, которые можно использовать в данном сообщении.

Вставить номер — позволяет ввести число в тело сообщения с помощью клавиш с ЦИФРАМИ.

Язык ввода — выбрать один из альтернативных языков, доступных в телефоне Vertu, для ввода сообщения.

Настройки T9 — настроить предиктивный ввод текста, более подробную информацию о предиктивном вводе текста см. в «Предиктивный ввод текста» на стр. 25.

Вставить шаблон — использовать один из предварительно настроенных шаблонов сообщения, хранящихся в телефоне Vertu.

Изменить тип сбщ — перейти к альтернативному типу сообщений (мультимедийные, быстрые или звуковые сообщения).

Сохр. как шаблон — сохранить данное сообщение в качестве шаблона для использования в будущем.

Функции передачи — позволяет активировать следующие настройки при отправке сообщения.

Отчет о доставке — запросить отчет о доставке этого или всех остальных текстовых сообщений.

Сохранить переданное сообщение — скопировать данное сообщение в папку «Переданные».

Период доставки — выбрать период времени, в течение которого сеть пытается доставить сообщение.

Сохранить сообщ. — сохранить данное сообщение в папке «Сохраненные сообщения».

Выйти из редак. — выход из среды ввода текста (будет предложено сохранить любое незавершенное сообщение).

К первому полю — переместить курсор обратно к полю **Кому**:

К последн. полю — переместить курсор в конец сообщения.

6. После завершения ввода сообщения прокрутите вниз до виртуальной клавиши **Передать**, а затем нажмите **Выбор**.



Чтение и ответ на текстовые сообщения

Вместе с сообщением поступает уведомление и в строке состояния появляется значок конверта . Кроме того, по умолчанию получение сообщения сопровождается звуковым сигналом.

 *Если память телефона Vertu переполнена, возможно, перед отправкой или получением сообщений потребуется удалить уже существующие сообщения из папки «Принятые» или «Исходящие».*

Чтобы прочитать новое сообщение сразу после его получения

1. Нажмите кнопку **Обзор**.
2. Чтобы проигнорировать сообщение и просмотреть его позднее, нажмите **Выйти**.

 *При наличии в папке «Входящие» непрочитанных сообщений на экране в режиме ожидания отображается значок .*

Чтобы прочитать сохраненное сообщение

1. В режиме ожидания нажмите **Меню » Сообщения » Входящие**.
2. Самое последнее текстовое сообщения должно быть выделено. Прокрутите до сообщения, которое нужно прочитать, и нажмите кнопку **Откр.**

Чтобы просмотреть список доступных функций при чтении сообщения:

1. Нажмите кнопку **Функц.**
2. Прокрутите до нужной функций и нажмите кнопку **Выбор**.

Удалить — удалить просматриваемое сообщение из памяти телефона Vertu.

Извлечь информ. — использовать любые номера, адреса электронной почты или адреса в Интернете из текущего сообщения.

Переслать — отправить данное сообщение другому адресату.

Изменить — изменит данное сообщение, прежде чем его отправить или сохранить.

Переместить — выбрать другую папку для перемещения в нее данного сообщения.

Скопир. в календ. — создать в календаре напоминание.

Копир. как шабл. — сохранить данное сообщение в качестве шаблона для использования в дальнейшем при создании сообщений.

Инф. о сообщении — отобразить имя и номер телефона отправителя, используемый центр сообщений, а также дату и время отправки сообщений.

Чтобы ответить на прочитанное сообщение

1. При открытом сообщении нажмите **Ответ**.
2. Прокрутите до типа сообщения, которое нужно отправить, а затем нажмите кнопку **Выбор**.
3. В поле **Кому**: отображается номер исходного отправителя.

Описание завершения и отправки ответа можно найти в разделах «Текстовые сообщения», «Мультимедийные сообщения», «Быстрые сообщения» и «Звуковые сообщения».

Создание и отправка быстрых сообщений

Чтобы написать быстрое сообщение

1. В режиме ожидания нажмите **Меню** » **Сообщения** » **Новое сообщение** » **Быстрое сбщ.**
2. Используя клавиши с ЦИФРАМИ, введите номер телефона адресата в поле **Кому:**.
3. В качестве альтернативы, чтобы получить номер телефона из списка контактов, выберите **Добав.**, а затем выполните следующие действия.

Нажмите **Были выбраны**, чтобы отправить сообщение по недавно использованному номеру.

Нажмите **Контакт**, чтобы отправить сообщение по номеру из списка контактов.

Нажмите **Группа контактов**, чтобы отправить сообщение нескольким адресатам, сохраненным в списке контактов в виде группы.

 *Эту операцию можно повторить, чтобы добавить несколько адресатов данного текстового сообщения.*

4. Прокрутите вниз и с помощью клавиш с ЦИФРАМИ введите сообщение в поле **Сообщение:**.
5. Во время написания сообщения нажмите кнопку **Функц.**, чтобы получить доступ к следующим функциям работы с текстовыми сообщениями (дополнительную информацию см. в разделе «Функции работы с текстовыми сообщениями» на стр. 29).
6. После завершения ввода сообщения прокрутите вниз до виртуальной клавиши **Прд.**, а затем нажмите **Выбор**.

Чтение и ответ на быстрые сообщения

При получении быстрого сообщения на экране появляется запись **Сообщение:**, за которой следует первая часть сообщения. По умолчанию получение быстрого сообщения сопровождается звуковым сигналом.

Чтобы прочитать быстрое все сообщение, нажмите **Читать**.

Чтобы сохранить сообщение

1. При открытом сообщении нажмите **Сохран.**
2. Прокрутите до папки, где планируется сохранить данное сообщение (дополнительную информацию см. в «Чтобы переименовать или удалить личную папку, выполните следующие действия.» на стр. 33), а затем нажмите **Выбор**.

Чтобы ответить на быстрое сообщение

1. При чтении быстрого сообщения нажмите **Функц.** » **Извлечь информ.**
2. Прокрутите до пункта **Номер, Адрес эл почты** или **Адрес Интернет**, а затем нажмите кнопку **Выбор**.
3. Нажмите **Функц.** » **Передать сообщ.** » **Быстрое сбщ** и с помощью клавиш с ЦИФРАМИ наберите сообщение в поле **Сообщение:**.
4. Во время написания сообщения нажмите кнопку **Функц.**, чтобы получить доступ к следующим функциям работы с текстовыми сообщениями (дополнительную информацию см. в разделе «Функции работы с текстовыми сообщениями» на стр. 29).
5. После завершения ввода сообщения прокрутите вниз до виртуальной клавиши **Прд.**, а затем нажмите **Выбор**.

Извлечение информации

Ниже описано, как извлечь номера телефонов, адреса электронной почты и адреса веб-узлов из текущего быстрого сообщения.

1. При чтении быстрого сообщения нажмите **Функц.** » **Извлечь информ.**
2. Прокрутите до пункта **Номер, Адрес эл почты** или **Адрес Интернет**, а затем нажмите кнопку **Выбор**.
3. Прокрутите до нужного номера или адреса и нажмите кнопку **Сохран.**
4. Используя клавиши с ЦИФРАМИ, введите имя контакта для данного номера или адреса, а затем нажмите кнопку **ОК**.

Копия в качестве шаблона

Чтобы сохранить данное сообщение в качестве шаблона для будущих сообщений, выполните следующие действия.

1. При чтении быстрого сообщения нажмите **Функц.** » **Копир. как шабло.**
2. Используя клавиши с ЦИФРАМИ, введите имя шаблона, а затем нажмите клавишу **ОК**.

Мультимедийные сообщения

Мультимедийные сообщения (MMS) могут содержать текст, звук, видео и изображения. Телефон Vertu поддерживает мультимедийные сообщения (MMS) размером до 296 Кбайт. При превышении максимального размера телефон, возможно, не сможет принять сообщение. В зависимости от типа сети можно получить сообщение с адресом веб-страницы, на которой можно просмотреть мультимедийное сообщение. Изображения масштабируются в соответствии с размером экрана телефона. В телефоне Vertu имеется средство просмотра мультимедийных сообщений, а также папка «Входящие» для хранения всех сохраненных сообщений.

Некоторые изображения, мелодии звонков и т. д. защищены авторским правом, а значит, их нельзя копировать, изменять, передавать или пересылать.



Функции обмена мультимедийными сообщениями можно использовать только, если они поддерживаются оператором мобильной связи. За информацией о доступности службы обмена мультимедийными сообщениями и о подписке на нее обращайтесь к оператору мобильной связи. Только совместимые устройства могут принимать и отображать мультимедийные сообщения.

Мультимедийные сообщения поддерживают широкий диапазон стандартов для каждого из следующих форматов:

- > **Изображение:** JPEG, GIF, анимированный GIF, WBMP, BMP и PNG
- > **Звук:** SP-MIDI, звук AMR, MP3 и AAC
- > **Видео:** клипы в формате H.263 с размером изображения SubQCIF и звуком AMR

Если полученное сообщение содержит вложения неподдерживаемого формата, они могут быть заменены текстом **Формат объекта не поддерживается**.

Нельзя получать мультимедийные сообщения во время разговора, при выполнении приложения Java или во время активного сеанса просмотра веб-страниц. Если мультимедийное сообщение было отправлено во время вызова любого типа, то получение подтверждения будет отложено до освобождения телефона Vertu.



Поскольку надежность передачи мультимедийных сообщений невелика, не следует полагаться на них при выполнении важных вызовов.

Параметры MMS

Чтобы использовать функции мультимедийных сообщений, включая звуковые сообщения (см. «Электронная почта» на стр. 34), необходимо получить соответствующие параметры настройки у оператора мобильной связи. Чтобы получить информацию об этих параметрах настройки телефона Vertu, воспользуйтесь ссылкой «Запросить параметры настройки» (см. программу на компакт-диске) на веб-страницу Vertu.

Параметры настройки MMS

Чтобы обновить параметры настройки, выполните следующие действия.

1. В режиме ожидания выберите **Меню » Сообщения » Настройки сообщений » Сообщения MMS » Настройки конфигурации » Конфигурация**.
2. Выберите одну из доступных функций.

Параметры сообщения

Помимо параметров подключения существуют другие параметры, контролирующие функции обмена мультимедийными сообщениями. Чтобы изменить эти параметры

1. В режиме ожидания нажмите **Меню » Сообщения » Настройки сообщений » Сообщения MMS**.
2. Прокрутите до одной из следующих функций и нажмите кнопку **Выбор**.

Отчет о передаче — получать отчет о доставке сообщения.

Стандартный период слайдов — задать время по умолчанию в формате «мм:сс» для каждого слайда (эквивалента страницы) в сообщении MMS, отображаемого на экране.

Разрешить прием мультимедии — разрешить или запретить получение мультимедийных сообщений либо разрешить прием только сообщений из домашней сети.

Входящие сообщения MMS установить автоматический или ручной режим получения и отклонения входящих мультимедийных сообщений.

Разрешить рекламу — включить или выключить автоматический прием мультимедийной рекламы.

Настройки конфигурации — определить параметры подключения MMS. См. «Параметры настройки MMS» на стр. 31.

Создание и отправка мультимедийных сообщений

Мультимедийные сообщения могут содержать одно или несколько вложений, максимальный размер которых не должен превышать 296 КБ. Во время создания мультимедийного сообщения в верхней строке под строкой состояния отображается оставшееся на данный момент свободное место.

В отличие от текстовых сообщений мультимедийные сообщения могут состоять из нескольких страниц — слайдов. Можно задавать время отображения на экране каждого слайда. Каждый слайд может содержать до 1000 основных символов (меньше для сложных языков), одно изображение и один звуковой клип. Мультимедийное сообщение не может содержать несколько слайдов и видеоклипов.

Чтобы написать и отправить мультимедийное сообщение

1. В режиме ожидания выберите **Меню » Сообщения » Новое сообщение » Сообщение MMS » Вставка**.
2. Прокрутите до одной из следующих функций и нажмите кнопку **Выбор**.

Текст — создать еще один слайд, чтобы добавить текст в сообщение.

Картинка, Аудиоклип или Видеоклип — эти функции позволяют просматривать мультимедийные файлы и вставлять их в сообщение.

Визитка — эта функция позволяет просматривать список контактов и вставлять контактные данные в сообщение.

Заметка — эта функция позволяет просматривать календарь и вкладывать ранее созданное напоминание из календаря в сообщение.

Слайд — вставить в сообщение дополнительные слайды.

3. При создании мультимедийного сообщения нажмите **Функц.**, чтобы отобразить описанные ниже функции.

Отправить — выбрать адресатов или отправить готовое сообщение (см. выше).

Показать — отобразить сообщение, чтобы проверить, в каком виде оно будет получено адресатом. Нажмите **Воспр.**, чтобы запустить вложенные файлы.

Очистить поле — удалить текст, введенный в поле сообщения.

Вставить контакт — выбрать имя из списка контактов и вставить его в тело сообщения.

Вставить слово — позволяет ввести слово в тело сообщения.

Вставить символ — отобразить все доступные символы, которые можно использовать в данном сообщении.

Вставить номер — позволяет ввести число в тело сообщения с помощью клавиш с ЦИФРАМИ.

Язык ввода — выбрать один из альтернативных языков, доступных в телефоне Vertu, для ввода сообщения.

Настройки T9 — настроить предиктивный ввод текста, более подробную информацию о предиктивном вводе текста см. в «Предиктивный ввод текста» на стр. 25.

Вставить — вставить в сообщение файлы и слайды.

Удалить — удалить из сообщения файлы и слайды.

Вставить шаблон — сделать заготовку сообщения на основе сохраненного шаблона.

Переместить слайд — переупорядочить слайды сообщения.

Период слайдов — установить временной интервал между слайдами. Используя клавиши с ЦИФРАМИ, введите временной интервал, а затем нажмите клавишу **ОК**.

Текст в начале — в сообщении выводить текст до мультимедийных вложений.

Текст в конце — в сообщении выводить текст после мультимедийных вложений.

Изменить тип сбщ — изменить тип создаваемого сообщения.

Сохранить сообщ. — сохранить данное сообщение в папке «Сохраненные сообщения».

Сохранить шаблон — сохранить данное сообщение в качестве шаблона для будущих сообщений.

Выйти из редак. — выход из среды ввода текста (будет предложено сохранить любое незавершенное сообщение).

К первому полю — переместить курсор обратно к полю **Куда:**.

К последн. полю — переместить курсор к виртуальным клавишам в конце сообщения.

- Используя клавиши с ЦИФРАМИ, введите номер телефона адресата в поле **Кому:**.

- В качестве альтернативы, чтобы получить номер телефона из списка контактов, нажмите **Добав.**, а затем выполните следующие действия.

Нажмите **Были выбраны**, чтобы отправить сообщение по недавно использованному номеру.

Нажмите **Контакт**, чтобы отправить сообщение по номеру из списка контактов.

Нажмите **Группа контактов**, чтобы отправить сообщение нескольким адресатам, сохраненным в списке контактов в виде группы.

-  *Эту операцию можно повторить, чтобы добавить несколько адресатов данного мультимедийного сообщения.*

- Прокрутите вниз до поля **Тема:** и с помощью клавиш с ЦИФРАМИ введите тему сообщения.
- Прокрутите до виртуальной клавиши **Прд**, а затем нажмите **Выбор**.
- Затем данное сообщение будет отправлено.

Функции работы с сообщениями MMS

Для отправки мультимедийного сообщения требуется больше времени, чем для отправки текстового сообщения. Во время отправки мультимедийного сообщения в строке состояния отображается анимированный индикатор, тем не менее можно продолжать использовать телефон Vertu в обычном режиме. Если во время передачи сообщения возникли трудности, сеть попытается отправить его еще несколько раз. Если сообщение отправить так и не удалось, оно остается в папке **Исходящие**. Пользователь может попытаться отправить его позже. Проверьте папку **Исходящие** на предмет наличия неотправленных сообщений.



После отправки сообщения на экране телефона Vertu отображается подтверждение. Оно информирует о том, что сообщение отправлено телефоном в центр сообщений. Это подтверждение не свидетельствует о том, что сообщение получено адресатом.

За дополнительными сведениями об обмене мультимедийными сообщениями обратитесь к своему оператору мобильной связи.

Чтение и ответ на мультимедийные сообщения

Вместе с мультимедийным сообщением поступает уведомление и в строке состояния появляется значок конверта. Кроме того, по умолчанию получение сообщения сопровождается звуковым сигналом.

Чтобы прочитать новое мультимедийное сообщение сразу после его получения, нажмите **Обзор**.

Чтобы проигнорировать сообщение и просмотреть его позднее, нажмите **Выйти**.



При наличии в папке «Входящие» непрочитанных сообщений на экране в режиме ожидания отображается значок конверта.

Чтобы прочитать сохраненное сообщение

- В режиме ожидания нажмите **Меню** » **Сообщения** » **Входящие**.
- Самое последнее текстовое сообщения должно быть выделено. Прокрутите до сообщения, которое нужно прочитать, а затем нажмите кнопку **Выбор**.
- Чтобы просмотреть все сообщения, включая любые вложения, нажмите **Воспр**.
- Чтобы просмотреть только файлы презентации или вложения, нажмите **Функц.** и выберите одну из следующих функций.

Объекты — проверить файлы, вложенные в сообщение.

Ответить — отправить ответ отправителю сообщения.

Ответить всем — отправить ответ всем адресатам исходного сообщения.

Удалить — удалить просматриваемое сообщение из памяти телефона Vertu.

Извлечь информ. — использовать любые номера, адреса электронной почты или Интернет-адреса из текущего сообщения для создания нового сообщения или контакта.

Переслать — отправить данное сообщение другому адресату.

Изменить — изменит данное сообщение, прежде чем его отправить или сохранить.

Переместить — перенести данное сообщение в другую папку.

Копир. как шабл. — сохранить данное сообщение в качестве шаблона для будущих сообщений.

Инф. о сообщении — отобразить имя и номер телефона отправителя, используемый центр сообщений, а также дату и время отправки сообщений.

- Прокрутите до пункта **Объекты**, а затем нажмите кнопку **Выбор**.
- Прокрутите до соответствующего типа объекта и нажмите кнопку **Выбор**.

Чтобы ответить на быстрое сообщение, выполните следующие действия.

1. При открытом сообщении нажмите **Функц.**
2. Прокрутите до пункта **Ответить**, чтобы ответить отправителю, или до пункта **Ответить всем**, чтобы отправить ответ всем адресатам исходного сообщения, а затем нажмите кнопку **Выбор**.
3. Прокрутите до пункта **Текстовое сообщение**, **Мультимедиа**, **Быстрые сообщения** или **Звуковые сообщения**, чтобы определить тип ответного сообщения, а затем нажмите кнопку **Выбор**.
4. Чтобы отправить сообщение, нажмите кнопку **Функц.** и выберите команду **Отправить**. Дополнительную информацию см. в «Создание и отправка текстовых сообщений» на стр. 28 или «Создание и отправка мультимедийных сообщений» на стр. 31.

Звуковые сообщения

Службу мультимедийных сообщений можно использовать для создания и отправки звуковых сообщений. Прежде чем использовать звуковые сообщения, необходимо включить данную службу. См. «Параметры MMS» на стр. 31.

Создание и отправка звуковых сообщений

1. В режиме ожидания нажмите **Меню » Сообщения » Новое сообщение » Звуковое сообщение**.
2. Откроется диктофон (дополнительные сведения см. в разделе «Диктофон» на стр. 58). Нажмите кнопку **Выбор**, чтобы начать запись звукового сообщения.
3. Еще раз нажмите кнопку **Выбор**, чтобы остановить запись.
4. При создании звукового сообщения нажмите **Функц.**, чтобы выбрать одну из описанных ниже функций.

Отправить, чтобы отправить законченное сообщение.

Просмотр, чтобы прослушать созданное сообщение.

Воспр., чтобы запустить файл снова.

Заменить клип, чтобы перезаписать сообщение.

Изменить тип сбщ., чтобы изменить тип создаваемого сообщения.

Сохр. как шаблон, чтобы сохранить данное сообщение в качестве шаблона для будущих сообщений.

Функц.передачи позволяет при отправке сообщения выбрать одну из перечисленных ниже функций.

Отчет о доставке – да/нет, чтобы определить необходимость получения от сети отчета о доставке сообщений.

Сохранить переданное сообщение – да/нет, чтобы определить необходимость сохранения отправленного сообщения в папке «Переданные».

Сохранить сообщц., чтобы сохранить данное сообщение в папке «Сохраненные сообщения».

Сохранить аудио, чтобы сохранить данный клип в одной из папок (дополнительные сведения см. в «Чтобы переименовать или удалить личную папку, выполните следующие действия.» на стр. 33).

Добавить тему, чтобы включить в сообщение тему.

Выйти из редакт., чтобы выйти из среды ввода текста (будет предложено сохранить любое незавершенное сообщение).

К первому полю, чтобы переместить курсор обратно к полю **Куда:**.

К последн. полю, чтобы переместить курсор в конец сообщения.

5. Используя клавиши с ЦИФРАМИ, введите номер телефона адресата в поле **Куда:**.

6. В качестве альтернативы, чтобы получить номер телефона из списка контактов, выберите **Добавить**, а затем — одну из следующих функций.

Недавно использованный, чтобы отправить сообщение по недавно использованному номеру.

Контакт, чтобы отправить сообщение по номеру из списка контактов.

Группа контактов, чтобы отправить сообщение нескольким адресатам, сохраненным в списке контактов в виде группы.

7. Нажмите кнопку **Воспр.**, чтобы просмотреть сообщение.
8. Прокрутите до пункта **Прд.**, затем нажмите кнопку **Выбор**.

Прием и прослушивание звуковых сообщений

Вместе со звуковым сообщением поступает уведомление и в строке состояния появляется значок . Кроме того, по умолчанию получение сообщения сопровождается звуковым сигналом.

Чтобы прослушать новое звуковое сообщение сразу после его получения, нажмите **Воспр.**

Чтобы проигнорировать сообщение и просмотреть его позднее, нажмите **Выйти**.



При наличии в папке «Входящие» непрочитанных сообщений на экране в режиме ожидания отображается значок конверта.

Чтобы прослушать сохраненное звуковое сообщение, выполните следующие действия.

В режиме ожидания нажмите **Меню » Сообщения » Входящие » Воспр.**

Чтобы переименовать или удалить личную папку, выполните следующие действия.

1. Выберите **Меню » Сообщения » Сохраненные**.
2. Прокрутите до персональной папки, которую требуется переименовать или удалить.
3. Нажмите кнопку **Функц.**
4. Чтобы переименовать папку, прокрутите до пункта **Переименовать** и нажмите кнопку **Выбор**.
5. С помощью клавиш с ЦИФРАМИ переименуйте папку и нажмите **ОК**.
6. Чтобы удалить папку, нажмите **Удалить папку » Да**, чтобы подтвердить действие.

Электронная почта

С помощью телефона Vertu можно создавать, отправлять и читать сообщения электронной почты. Телефон поддерживает серверы POP3 и IMAP4.

Перед отправкой и получением сообщений электронной почты, возможно, придется выполнить следующие действия.

- > *Получить новую учетную запись электронной почты или использовать текущую учетную запись. Сведения о доступности учетной записи электронной почты можно получить у поставщика услуг.*
- > *Обратиться к оператору мобильной связи и/или поставщику услуг электронной почты, чтобы получить сведения о доступности/поддержке этой функции и о параметрах, необходимых для настройки электронной почты.*
- > *Настроить параметры электронной почты на телефоне Vertu.*

Параметры электронной почты

Чтобы воспользоваться возможностями электронной почты, необходимо получить у оператора услуг электронной почты соответствующие параметры настройки. Их можно ввести вручную или, что более распространено, получить автоматически в виде сообщения. Чтобы получить информацию об этих параметрах настройки телефона Vertu, воспользуйтесь ссылкой «Запросить параметры настройки» (см. программу на компакт-диске) на веб-страницу Vertu.

Параметры подключения электронной почты

Чтобы ввести параметры подключения вручную или изменить текущие параметры подключения

1. В режиме ожидания нажмите **Меню** » **Настройки** » **Конфигурация** » **Настройки персональной конфиг.**
2. Прокрутите до каждой из описанных ниже функций и измените параметры на основе данных, предоставленных оператором мобильной связи и/или поставщиком услуг электронной почты.

Учетная запись — позволяет выбрать учетную запись, предоставленную поставщиком услуг.

Свое имя — позволяет ввести имя, которое будут видеть получатели электронной почты. Как правило, отображается имя и адрес электронной почты.

Адрес эл. почты — позволяет ввести адрес электронной почты.

Включить подпись — позволяет определить подпись, которая автоматически добавляется в конец каждого сообщения электронной почты при его создании.

Адрес ответа — позволяет ввести адрес электронной почты, на который должны отправляться ответные сообщения.

Защищенная регистрация SMTP — позволяет или запрещает защиту паролем исходящих почтовых сообщений.

Имя пользователя SMTP — позволяет ввести имя для использования в исходящем почтовом сообщении.

Пароль SMTP — позволяет ввести пароль для защиты исходящего почтового сообщения.

Сервер исходящей почты (SMTP)

Порт исходящей почты (SMTP)

С предпочтительн. точкой доступа

Точка доступа SMTP

Для параметра **Тип сервера входящей почты** выберите **POP3** или **IMAP4** в зависимости от используемого типа системы электронной почты. Если поддерживаются оба типа, выберите **IMAP4**.

Для параметра **Настройки входящей почты** выберите доступные настройки протокола POP3 или IMAP4.



Из-за сложности ручного ввода описанных выше параметров настоятельно рекомендуется использовать ссылку «Запросить параметры настройки», чтобы перейти на соответствующую страницу веб-узла Vertu и получить информацию об параметрах настройки телефона Vertu.

Создание и отправка сообщений электронной почты

Сообщения электронной почты могут содержать до 5000 основных текстовых символов (меньше для сложных языков), а также вложенные изображения и видеоклипы.

Чтобы создать и отправить сообщение электронной почты

1. В режиме ожидания нажмите **Меню** » **Сообщения** » **Электронная почта**. Откроется почтовый клиент.
2. После выделения пункта **Создать**, нажмите кнопку **Выбр.**
3. После выделения поля **Адрес эл. почты** нажмите кнопку **Редакт.**
4. Выполните одно из следующих действий, чтобы выбрать адресат для сообщения электронного сообщения.

Используя клавиши с ЦИФРАМИ, введите адрес электронной почты.

Нажмите **Функц.** » **Найти** » **Выбор**, извлеките адрес электронной почты из списка контактов, а затем нажмите кнопку **ОК**.

5. Прокрутите до пункта **Тема:** и нажмите кнопку **Редакт.**
6. Используя клавиши с ЦИФРАМИ, введите тему сообщения, а затем нажмите клавишу **ОК**.
7. Прокрутите до поля **Текст сообщения** и нажмите кнопку **Редакт.** Напишите сообщение, предусмотрев необходимость ввода адреса электронной почты (требуется некоторое количество символов).
8. После завершения ввода сообщения нажмите **Перед.**
9. Выберите **Отправить сейчас**, чтобы отправить сообщение электронной почты немедленно, или **Отправить позже**, чтобы поместить сообщение в папку «Исходящие» для отправки в будущем.



После отправки сообщения на экране телефона Vertu может появиться надпись «Сообщение передано». Она информирует об отправке сообщения телефоном Vertu. Это подтверждение не свидетельствует о том, что сообщение получено адресатом.

Загрузка и чтение электронной почты

Чтобы загрузить сообщения электронной почты

1. В режиме ожидания нажмите **Меню** » **Сообщения** » **Электронная почта**. Откроется почтовый клиент.
2. Прокрутите до **Загрузить**.
3. Телефон Vertu подключается к службе электронной почты и загружает сообщения в папку «Входящие».

Чтобы прочитать сообщения электронной почты

1. В режиме ожидания нажмите **Меню** » **Сообщения** » **Электронная почта**. Откроется почтовый клиент.
2. Прокрутите до пункта **Входящие**, а затем нажмите кнопку **Выбр.**
3. Будет выделено последнее сообщение электронной почты. Прокрутите список до сообщения, которое требуется просмотреть, и нажмите кнопку **Выбр.**, чтобы прочитать его.

Нажмите кнопку **Функц.**, чтобы получить доступ к следующим функциям работы с сообщениями.

Ответить — отправить ответ отправителю данного сообщения.

Ответить на все — отправить ответ отправителю и всем адресатам исходного сообщения электронной почты. Выберите вариант **Пустой экран**, чтобы приступить к созданию ответа, используя пустое сообщение, или нажмите **Исходное сообщ.**, чтобы ответить с цитированием исходного сообщения.

Удалить — удалить просматриваемое сообщение.

Переслать — отправить данное сообщение другому адресату.

Переместить — перенести данное сообщение в другую папку.

Статус: непрочит. — отметить сообщение как непрочитанное.

Сведения — отобразить сведения об отправителе и получателях, дату и время отправки, а также тип и размер сообщения.

Папки электронной почты

Все сообщения электронной почты, хранящиеся в телефоне Vertu, сгруппированы в папки.

Чтобы просмотреть папки сообщений электронной почты

1. В режиме ожидания нажмите **Меню** » **Сообщения** » **Электронная почта**. Откроется почтовый клиент.
2. Прокрутите до пункта **Входящие**, чтобы получить доступ к папке, в которой сообщения сохраняются автоматически при получении и после прочтения, а затем нажмите **Выбр.**, чтобы выбрать папку.

Другой вариант

Прокрутите до пункта **Другие папки**, а затем нажмите **Выбр.**, чтобы получить доступ к следующим папкам:

Черновики, где хранятся незаконченные сообщения электронной почты;

Архив, которая используется для хранения и сортировки сообщений электронной почты;

Исходящие, где хранятся неотправленные сообщения электронной почты.

Отправленные, где хранятся отправленные сообщения электронной почты.

Удаление сообщений электронной почты

Вы можете сразу удалить все сообщения электронной почты из любой папки.

Чтобы удалить сообщения электронной почты, выполните следующие действия.

1. В режиме ожидания нажмите **Меню** » **Сообщения** » **Электронная почта**. Откроется почтовый клиент.
2. Нажмите **Функц.** » **Управл. папками**.
3. Прокрутите до нужной папки, а затем нажмите кнопку **Выбр.**
4. Пометьте отдельные сообщения для удаления.
5. Нажмите **Функц.** » **Удалить**. Помеченные сообщения будут удалены из памяти телефона Vertu.

Удаление сообщений электронной почты с телефона не влечет за собой их удаление с сервера электронной почты.

Чтобы настроить телефон Vertu на удаление сообщений электронной почты из сервера электронной почты, выполните следующие действия.

1. В режиме ожидания нажмите **Меню** » **Сообщения** » **Электронная почта**. Откроется почтовый клиент.
2. Нажмите **Функц.** » **Дополнительно** » **Копия на сервере** » **Удалить сообщ.** В этом случае при загрузке в телефон Vertu сообщения удаляются с сервера электронной почты.

Голосовые сообщения

Голосовая почта — это сетевая услуга, на которую можно подписаться при необходимости. За дополнительными сведениями и персональным номером голосовой почты обращайтесь к своему поставщику услуг.

Чтобы обратиться к услугам голосовой почты, выполните следующие действия.

В режиме ожидания нажмите **Меню** » **Сообщения** » **Голосовые сообщения** » **Прослушать голос. сообщения**.

Для ввода, поиска и изменения номера голосовой почты выполните следующие действия.

В режиме ожидания нажмите **Меню** » **Сообщения** » **Голосовые сообщения** » **Номер голосовой почты**.

Информационные сообщения

Сетевая услуга информационных сообщений позволяет получать от своего поставщика услуг сообщения на различные темы.

За информацией о доступности данной услуги, темах и номерах соответствующих тем обращайтесь к поставщику услуг.

Служебные команды

С помощью редактора сервис-команд можно вводить и отправлять сервис-запросы (также называемые командами USSD) оператору мобильной связи. Для получения сведений о сервис-командах обращайтесь к своему оператору мобильной связи.

Чтобы отправить сервис-команду

1. В режиме ожидания нажмите **Меню » Сообщения » Сервис-команды**.
2. Используя клавиши с ЦИФРАМИ, введите сервис-запрос, например, команду активации для какой-либо сетевой услуги, и нажмите кнопку **Прд**.

4 ЖУРНАЛ

Журнал позволяет просматривать данные о пропущенных, принятых и сделанных вызовах. Можно также просматривать информацию о пакетной передаче данных (объем данных и длительность сеанса) и количество отправленных и полученных сообщений (SMS и мультимедийных).

Журнал вызовов

Журнал вызовов хранит данные о последних пропущенных, принятых и сделанных вызовах. При заполнении списка находящиеся в конце списка вызовы заменяются новыми.

Чтобы журнал мог хранить данные о принятых и пропущенных вызовах, оператор мобильной связи должен поддерживать определитель номера, который должен быть включен. Если номер абонента недоступен, например, если абонент скрыл свой номер или если номер не был передан сетью мобильной связи, в списке вызовов отображается сообщение (**нет номера**).

В журнале могут храниться только данные о вызовах, принятых вашим телефоном Vertu. Если отсутствует сигнал или включена блокировка вызовов, никакие входящие вызовы сохранены не будут.

Просмотр журнала вызовов

Чтобы просмотреть информацию о вызовах, сделайте следующее.

1. В режиме ожидания нажмите **Меню » Журнал » Вызовы**.
2. Вызовы будут выведены в хронологическом порядке.

Просмотр пропущенных вызовов

Чтобы просмотреть сведения о пропущенных вызовах, сделайте следующее.

В режиме ожидания нажмите **Меню » Журнал » Непринятые вызовы**.

Просмотр принятых вызовов

Чтобы просмотреть сведения о принятых телефоном вызовах, сделайте следующее.

В режиме ожидания нажмите **Меню » Журнал » Принятые вызовы**.

Просмотр набранных номеров

Чтобы просмотреть сведения о набранных на телефоне номерах, сделайте следующее.

В режиме ожидания нажмите **Меню » Журнал » Набранные номера**.

Просмотр получателей сообщений

Чтобы просмотреть сведения о получателях сообщений, сделайте следующее.

В режиме ожидания нажмите **Меню » Журнал » Адресаты сообщений**.

Очистка списков журнала

Чтобы очистить журнал телефона Vertu, сделайте следующее.

1. В режиме ожидания нажмите **Меню » Журнал » Очистить списки выз.**
2. Прокрутите до одной из следующих функций и нажмите кнопку **Выбор**.



Эта операция не требует подтверждения. Удаленная из журнала информация не может быть восстановлена.

Все вызовы – удаляется вся информация из журнала телефона Vertu.

Непринят. вызовы – удаляется информация из журнала пропущенных вызовов.

Принятые вызовы – удаляется информация из журнала принятых вызовов.

Набранные номера – удаляется информация из журнала набранных номеров.

Адресаты сбщ – удаляется информация из журнала получателей сообщений.

Просмотр длительности вызовов

Чтобы просмотреть сведения о длительности длительности сделанных и принятых вызовов, сделайте следующее.

1. В режиме ожидания нажмите **Меню » Журнал » Длительн. вызовов**.
2. Доступна следующая информация.

Последний вызов – показывает длительность последнего вызова независимо от его типа.

Принятые вызовы – показывает суммарную длительность всех принятых вызовов.

Исходящие вызовы – показывает суммарную длительность всех исходящих вызовов.

Длительность всех вызовов – показывает суммарную длительность всех вызовов.

Обнулить счетчики – для выполнения этой операции нужно ввести свой защитный код. См. «Безопасность» на стр. 22.

Просмотр счетчиков пакетной передачи данных

Сетевая служба GPRS позволяет с помощью мобильного телефона отправлять и принимать данные по сети по протоколу IP. Дополнительную информацию см. в разделе «Параметры пакетной передачи данных» на стр. 44

Чтобы просмотреть приблизительные сведения об объеме данных, отправленных и принятых с помощью службы GPRS, сделайте следующее.

1. В режиме ожидания нажмите **Меню » Журнал » Счетчик пакетн. данных**.
2. Доступна следующая информация.
 - Передано за последний сеанс** – объем данных в байтах, отправленных за время последнего сеанса передачи данных.
 - Принято данных за последн.сеанс** – объем данных в байтах, полученных за время последнего сеанса передачи данных.
 - Всего передано** – суммарный объем данных в байтах, отправленных во всех сеансах передачи данных.
 - Всего принято** – суммарный объем данных в байтах, полученных во всех сеансах передачи данных.
 - Обнулить счетчики** – сброс всех счетчиков. Для выполнения этой операции нужно ввести свой защитный код. См. «Безопасность» на стр. 22.

Просмотр таймеров пакетной передачи данных

Чтобы просмотреть сведения о продолжительности сеансов связи через GPRS, сделайте следующее.

1. В режиме ожидания нажмите **Меню » Журнал » Таймер пакетных подкл.**
2. Доступна следующая информация.
 - Последний сеанс** – показывает продолжительность последнего сеанса.
 - Все сеансы** – показывает продолжительность всех сеансов.
 - Обнулить таймеры** – сброс всех таймеров. Для выполнения этой операции нужно ввести свой защитный код. См. «Безопасность» на стр. 22.

Просмотр журнала сообщений

Чтобы просмотреть сведения об отправленных и принятых телефоном Vertu сообщений, сделайте следующее.

1. В режиме ожидания нажмите **Меню » Журнал » Журнал сообщений**.
2. Доступна следующая информация.
 - Переданные SMS**
 - Переданные MMS**
 - Принятые SMS**
 - Принятые MMS**
 - Обнулить все счетчики** – для выполнения этой операции нужно ввести свой защитный код. См. «Безопасность» на стр. 22.

5 РЕЖИМЫ

Режимы позволяют удобно управлять наиболее распространенными группами параметров, например звуковыми и вибровыводами. Включение других режимов позволяет быстро и просто изменить все связанные с ними параметры настройки.

Режим определяет поведение телефона Vertu при получении вызова или сообщения, звуки при нажатии ЦИФРОВЫХ кнопок телефона и многое другое.

Действующий режим показывается значком в строке состояния.



Показывает, что действует режим **Обычный**.



Показывает, что действует режим **Без звука**.



Показывает, что действует режим **Совещание**.



Показывает, что действует режим **На улице**.



Показывает, что действует режим **Пейджер**.

Включение режима

Режим телефона Vertu можно изменить в любое время в соответствии с окружающей обстановкой.

Для предотвращения пропущенных вызовов можно использовать временные режимы. Предположим, вы пришли на мероприятие, перед началом которого включили режим **Без звука**, а после мероприятия забыли снова включить режим **Обычный**. В это время были пропущены несколько вызовов, потому что мелодия звонка была не слышна.

Функция временного режима позволяет настроить режим, который выключается по прошествии любого заданного времени (не более 24 часов) после включения. Когда время действия временного режима истекает, в телефоне Vertu автоматически включается исходный режим.

Как быстро изменить текущий режим в режиме ожидания

1. Один раз коротко нажмите кнопку включения.
2. Прокрутите до нужного режима и нажмите **Выбор**.

Как изменить текущий режим с помощью меню

1. В режиме ожидания нажмите **Меню » Режимы**.
2. Прокрутите до нужного режима и нажмите **Выбор**.
3. После выделения **Включить** нажмите **Выбор**.

Как установить предел времени для выбранного режима

1. В режиме ожидания нажмите **Меню » Режимы**.
2. Прокрутите до нужного режима и нажмите **Выбор**.
3. Перейдите к пункту **Временный**, затем нажмите кнопку **Выбор**.
4. С помощью ЦИФРОВЫХ кнопок введите время окончания действия режима, затем нажмите кнопку **ОК**.

Персональная настройка режима

Стандартные режимы можно настроить таким образом, чтобы характеристики телефона Vertu наилучшим образом соответствовали предпочтениям пользователя и окружающей обстановке.

Как выполнить персональную настройку режима

1. В режиме ожидания нажмите **Меню » Режимы**.
2. Прокрутите до режима, который нужно настроить, затем нажмите кнопку **Выбор**.
3. Перейдите к пункту **Конфигурация**, затем нажмите кнопку **Выбор**.
4. Прокрутите список до одного из следующих пунктов, затем нажмите кнопку **Выбор**, чтобы настроить режим.

Тип сигнала вызова – позволяет выбрать способ, которым телефон уведомляет о входящем вызове. Возможны следующие варианты.

Обычный – звучит мелодии звонка.

Нарастающий – громкость звонка тем больше, чем дольше вы не отвечаете.

Одинарный мелодия звонка звучит один раз.

Короткий звучит один гудок.

Без звука мелодия при поступлении входящего вызова не звучит.

Мелодия сигнала – позволяет выбрать мелодию звонка, которым телефон уведомляет о входящем вызове. Возможны следующие варианты.

Откр. "Галерею" – позволяет просмотреть папки и выбрать подходящую мелодию звонка. Если во время прокрутки списка доступных мелодий звонка приостановить прокрутку на пару секунд, будет воспроизведен небольшой фрагмент мелодии.

Загрузка мелодий – позволяет просмотреть ранее загруженные мелодии и подключиться к веб-сайту для загрузки других мелодий. См. «Интернет» на стр. 58.

Громкость сигнала вызова – позволяет настроить громкость мелодии звонка (с помощью + и -)

Вибровывоз – позволяет **включить** и **выключить** вибровывоз.

Сигнал о сообщении – позволяет выбрать мелодию, которая будет звучать при получении сообщения.

Сигналы клавиатуры – позволяет настроить громкость звучания кнопок (с помощью + и -)

Предупредительные сигналы – настройка сигнала предупреждения, звучащего, например, при низком уровне заряда аккумулятора.

Подавать сигнал для групп – позволяет настроить сигнал, звучащий при поступлении вызова от члена указанной группы абонентов.

При поступлении вызова от лица, не входящего в указанную группу абонентов, сообщение о вызове отображается на экране, но звуковой сигнал не раздается. Дополнительную информацию см. в разделе «Группы» на стр. 54

Название режима – позволяет переименовать выбранный режим (можно переименовать все стандартные режимы, кроме **Обычный**). Используя кнопки с цифрами, введите новое имя, затем нажмите клавишу **Сохр.**

6 НАСТРОЙКИ

Меню настройки предназначено для управления основными функциональными возможностями телефона Vertu. С его помощью можно определить персональные темы, сконфигурировать экран, настроить параметры времени и даты, настроить меню быстрого доступа, сконфигурировать различные параметры подключения, изменить параметры телефона и вызова, настроить средства защиты, а также восстановить настройки телефона по умолчанию.

Дополнительные сведения о настройке параметров защиты см. в разделе «Безопасность» на стр. 22.

Темы

Тема определяет изображение, которое используется в качестве фона во всех меню телефона Vertu.

Чтобы выбрать тему, выполните следующие действия.

1. В режиме ожидания выберите **Меню » Настройки » Темы » Выбрать тему » Темы**.
2. Прокрутите до нужной папки и нажмите **Откр.**
3. Прокрутите до нужной темы и нажмите **Прим.**
4. При прокручивании тем в любой момент можно нажать **Функц.**, чтобы отобразить описанные ниже функции.

Открыть — просмотреть конкретную тему, прежде чем ее активировать.

Информация — отобразить имя, размер файла и дату создания файла.

Вариант вида — показать, как папки и файлы отображаются на экране.

Сортировка — позволяет выбрать порядок отображения файлов и папок (по имени, дате, формату или размеру).

Дисплей

Эта функция позволяет получать индекс соты (сетевая услуга) и активировать функции экономии энергии и спящего режима. Для активации функции экономии энергии требуется 2 минуты, а спящий режим активируется еще через 15 минут.

Индекс соты

Позволяет получать информацию от оператора мобильной связи в зависимости от используемой ячейки сети.

Чтобы получить индекс соты (сетевая услуга), выполните следующее.

1. В режиме ожидания выберите **Меню » Настройки » Дисплей » Параметры режима ожидания » Индикатор соты**.

Режим экономии энергии

Если включен режим экономии энергии, на экране отображаются цифровые часы, если телефон Vertu не используется в течение двух минут. Это позволяет экономить энергию аккумулятора.

Чтобы включить или отключить режим экономии энергии, выполните следующее.

1. В режиме ожидания выберите **Меню » Настройки » Дисплей » Экономия энергии**.
2. Прокрутите до пункта **Вкл.** или **Откл.**, а затем нажмите кнопку **Выбор**.



Если активирован режим экономии энергии, для возврата в режим ожидания нажмите любую кнопку.

Спящий режим

Если включен спящий режим, еще через 15 минут дисплей отключается, позволяя увеличить экономию энергии.

Чтобы включить или отключить спящий режим, выполните следующее.

1. В режиме ожидания выберите **Меню » Настройки » Дисплей » Спящий режим**.
2. Прокрутите до пункта **Вкл.** или **Откл.**, а затем нажмите кнопку **Выбор**.



Если активирован спящий режим, для возврата в режим ожидания нажмите любую кнопку.

Время и дата

Эта функция позволяет изменить параметры времени и даты, также настроить телефон на отображение времени и даты в режиме ожидания.

Чтобы настроить параметры времени, выполните следующие действия.

1. В режиме ожидания нажмите **Меню » Настройки » Время и дата » Часы**.
2. Прокрутите список до одной из следующих функций, а затем нажмите кнопку **Выбор**, чтобы настроить параметры времени.

Тип часов — позволяет выбрать из следующих вариантов: **Цифровые**, **Стрелочные** или **Убрать часы**

Задать время — позволяет с помощью клавиш с ЦИФРАМИ настроить время.

Часовой пояс — позволяет установить правильное смещение по отношению к времени по Гринвичу.

Формат времени — позволяет выбрать между режимами **12-часовой** и **24-часовой**.

Чтобы настроить параметры даты, выполните следующие действия.

1. В режиме ожидания нажмите **Меню » Настройки » Время и дата » Дата**.
2. Прокрутите список до одной из следующих функций, а затем нажмите кнопку **Выбор**, чтобы настроить параметры времени.

Показать дату или **Убрать дату** — показать или скрыть дату.

Задать дату — позволяет установить дату с помощью клавиш с ЦИФРАМИ или графического календаря.

Формат даты — установить формат отображения даты.

Разделитель даты — установить разделитель: пробел, точки или косые черты.

Автоматическое обновление даты и времени

Эта функция является сетевой услугой. Можно настроить телефон Vertu таким образом, чтобы обновление даты и времени выполнялось автоматически на основе данных из сети при включении телефона. Если время более чем на 30 секунд отличается от сетевого времени, время на телефоне будет автоматически обновлено в соответствии со временем в сети.

Автоматическое обновление даты и времени никак не влияет на время, заданное для будильника, календаря или напоминаний. Для них используется местное время. Обновление может привести к истечению времени срабатывания некоторых установленных сигналов.

Чтобы использовать автоматическое обновление даты и времени

1. В режиме ожидания нажмите **Меню » Настройки » Время и дата » Коррекция: дата и время**.
2. Прокрутите до одной из следующих функций и нажмите кнопку **Выбор**.

Вкл. — включить автоматическое обновление времени.

С запросом — требовать подтверждение перед обновлением времени. Можно разрешить обновление или отклонить предложение.

Откл. — отключить автоматическое обновление времени и даты.

Меню быстрого доступа

В режиме ожидания меню быстрого доступа обеспечивает быстрый доступ к часто используемым функциям телефона Vertu.

Левая клавиша выбора

Чтобы выбрать функцию левой клавиши ВЫБОРА, выполните следующие действия.

1. В режиме ожидания нажмите **Меню » Настройки » Меню быстрого доступа » Лев. клав. выбора**.
2. Прокрутите до нужной функции и нажмите кнопку **Выбор**.

Правая клавиша выбора

Чтобы выбрать функцию правой клавиши ВЫБОРА, выполните следующие действия.

1. В режиме ожидания нажмите **Меню » Настройки » Меню быстрого доступа » Правая клавиша выбора**.
2. Прокрутите до нужной функции и нажмите кнопку **Выбор**.

Джойстик

Чтобы выбрать функции клавиш ДЖОЙСТИКА, выполните следующие действия.

1. В режиме ожидания нажмите **Меню » Настройки » Меню быстрого доступа » Джойстик**.

2. Прокрутите до нужной клавиши джойстика и нажмите кнопку **Измен**.
3. Прокрутите до нужной функции и нажмите кнопку **Выбор**.

Голосовые команды

Вызов контактов и других функций телефона можно осуществлять с помощью голосовых команд. Голосовые команды зависят от языка. Дополнительные сведения см. в разделе «Языковые настройки» на стр. 46.

Чтобы выбрать функции телефона, активируемые с помощью голосовых команд, выполните следующие действия.

1. В режиме ожидания нажмите **Меню » Настройки » Меню быстрого доступа » Голосовые команды**.
2. Прокрутите до функции, которую планируется активировать, а затем нажмите кнопку **Выбор**.
3. Если на экране отображается голосовая метка, то голосовая команда уже активирована. Чтобы прослушать голосовую команду, нажмите **Воспр**.

Чтобы использовать голосовую команду, выполните следующие действия.

1. В режиме ожидания нажмите и удерживайте правую кнопку ВЫБОРА.
2. При появлении надписи **Говорите** произнесите свою команду.
3. У случае успешного распознавания голоса на экране появляется список вариантов. Телефон Vertu проиграет голосовую команду из верхней части списка и через 1,5 секунд выполнит ее.
4. Если вариант из верхней части списка не тот, который нужен, прокрутите список до правильного варианта, а затем нажмите **Выбор**.
5. Если нужная функция не появилась в списке, нажмите **Выйти** и повторите голосовую команду.

Телефонный звонок можно выполнить, произнеся имя, сохраненное в списке контактов. Голосовая команда автоматически добавляется ко всем контактам из данного списка.

Чтобы осуществить вызов с голосовым набором, выполните следующие действия.

1. В режиме ожидания нажмите и удерживайте правую кнопку ВЫБОРА.
2. При появлении надписи **Говорите** произнесите имя нужного контакта.
3. У случае успешного распознавания голоса на экране появляется список вариантов. Телефон Vertu проиграет голосовую команду из верхней части списка вариантов и через 1,5 секунд начнет набор номера.
4. Если вариант из верхней части списка не тот, который нужен, прокрутите список до правильного варианта, а затем нажмите **Выбор**.
5. Если нужный контакт не появился в списке, нажмите **Выйти** и повторите голосовую команду.

Передача данных

Телефон Vertu подключается к совместимому устройству с помощью технологии беспроводной связи Bluetooth или USB-кабеля передачи данных (CA61-DV). Можно задать параметры настройки удаленных подключений по протоколу GPRS.

Технология беспроводной связи Bluetooth

Телефон Vertu совместим с технологией Bluetooth в спецификации 2.0. Можно использовать автомобильный комплект и гарнитуру Bluetooth, выполнять передачу данных и использовать телефон Vertu в качестве модема.

Чтобы гарантировать возможность взаимодействия между устройствами, поддерживающими технологию Bluetooth, используйте аксессуары, одобренные компанией Vertu для данной модели. Чтобы проверить совместимость с телефоном других устройств, обратитесь к их производителям.

В некоторых местах использование технологии Bluetooth может быть ограничено. По этим вопросам проконсультируйтесь в местных органах власти или у оператора мобильной связи.

Функции, использующие технологию Bluetooth, или запуск таких функций в фоновом режиме при использовании других функций ведет к увеличению разряда батареи и сокращению ее срока службы.

Технология Bluetooth позволяет подключать телефон к совместимому с Bluetooth устройству, расположенному на расстоянии до 10 метров (32 фута). Так как устройства, использующие технологию Bluetooth, взаимодействуют посредством радиоволн, телефон Vertu и другие устройства не обязаны располагаться в зоне прямой видимости. Однако соединение может быть подвержено помехам, вызываемых препятствиями, например, стенами, или другими электронными устройствами.

Чтобы настроить подключение Bluetooth, выполните следующие действия.

1. В режиме ожидания нажмите **Меню » Настройки » Подключение устройств » Bluetooth**.
2. Прокрутите до одной из следующих функций и нажмите кнопку **Выбор**.

Bluetooth — позволяет включить или выключить функцию Bluetooth. После установления подключения Bluetooth на экране появляется соответствующий значок.

Поиск аудиоаксессуаров — выполнить поиск аудиоустройств, совместимых с Bluetooth. Прокрутите до требуемого устройства и нажмите кнопку **Выбор**.

Сопряженные устройства — выполнить поиск любых устройств Bluetooth в пределах дальности.

- > Выберите **Новое**, чтобы перечислить все устройства Bluetooth в пределах дальности.
- > Прокрутите до нужного устройства и нажмите кнопку **Сопр**.
- > Введите код Bluetooth данного устройства, чтобы связать (спарить) устройство с телефоном Vertu. При первом подключении к устройству необходимо предоставить только данный код.

- > Телефон Vertu подключается к данному устройству, после чего можно начинать передачу данных.

Беспроводное подключение Bluetooth

Чтобы выполнить беспроводное подключение Bluetooth, выполните следующие действия.

1. В режиме ожидания нажмите **Меню » Настройки » Подключение устройств » Bluetooth**.
2. Чтобы определить активное соединение Bluetooth, прокрутите до пункта **Активные устройства**, а затем нажмите **Выбор**.
3. Чтобы просмотреть список устройств Bluetooth, которые в данный момент спарены с телефоном Vertu, прокрутите до пункта **Сопряженные устройства**, а затем нажмите **Выбор**.
4. Выберите **Функц.**, чтобы воспользоваться доступными функциями в зависимости от состояния устройства и соединения Bluetooth.

Настройки Bluetooth

Чтобы определить то, как телефон Vertu распознается другими устройствами Bluetooth, выполните следующие действия.

1. В режиме ожидания выберите **Меню » Настройки » Подключение устройств » Bluetooth » Настройки Bluetooth**.
2. Прокрутите для перехода к одной из следующих функций и нажмите кнопку **Выбор**.

Обнаружение телефона - Виден всем/Скрытый
Работа с телефоном в скрытом режиме — это наиболее эффективный способ защиты от вредоносного программного обеспечения.

Название телефона Используя клавиши с ЦИФРАМИ, введите имя, по которому телефон Vertu будет распознаваться в сети.



Не принимайте подключения Bluetooth от сомнительных источников. В качестве альтернативы можно отключить функцию Bluetooth. Это не повлияет на другие функции телефона Vertu.

Пакетные данные

Телефон Vertu может использовать технологию GPRS для высокоскоростного подключения. Благодаря GPRS можно подключаться к мобильному Интернету и увеличивать скорость загрузки, не используя подключение удаленного доступа. GPRS-подключение можно использовать для повышения качества обмена сообщениями MMS, просмотра веб-страниц и электронной почты, а также для упрощения удаленного доступа к сети с помощью компьютера. GPRS, как правило, является всегда доступной функцией, поэтому пользователь платит только за объем переданных данных.

Технология EGPRS (Enhanced GPRS), также называемая EDGE (Enhanced Data Rates for GSM Evolution), похожа на технологию GPRS, однако обеспечивает гораздо более высокую скорость подключения. Дополнительные сведения о поддерживаемых типах подключения и тарифах можно получить у поставщика услуг мобильной связи.

Если в качестве способа подключения выбрана технология GPRS, телефон автоматически будет использовать вместо GPRS технологию EGPRS (EDGE), если она доступна в сети. См. «Параметры MMS» на стр. 31.

Пакетное подключение

Чтобы определить, когда используется GPRS-подключение, выполните следующие действия.

1. В режиме ожидания выберите **Меню » Настройки » Подключение устройств » Пакетные данные » Пакетное подключение**.
2. Прокрутите для перехода к одной из следующих функций и нажмите кнопку **Выбор**.

Подключаемо — зарегистрировать и установить (E)GPRS-подключение, когда это необходимо для приложения, использующего (E)GPRS, и разорвать подключение после завершения работы приложения.

Непрерывно — настроить телефон Vertu на автоматическую регистрацию в сети (E)GPRS при включении телефона Vertu. Должен появиться значок **G**, указывающий на доступность услуги GPRS или EGPRS.

При поступлении вызова или текстового сообщения или при выполнении вызова во время соединения по протоколу

GPRS или EGPRS появляется значок **G**, указывающий на приостановку подключения GPRS или EGPRS.

Параметры пакетной передачи данных

Телефон Vertu подключается к совместимому ПК с помощью технологии беспроводной связи Bluetooth или USB-кабеля передачи данных (CA61-DV). Эта позволяет при подключении телефона Vertu к компьютеру использовать его в качестве модема для передачи данных по протоколу (E)GPRS.

Чтобы задать параметры настройки для (E)GPRS-подключений из ПК, выполните следующие действия.

1. В режиме ожидания выберите **Меню » Настройки » Подключение устройств » Пакетные данные » Парам. пакетной передачи данных » Активная точка доступа**.
2. Прокрутите до нужной точки доступа и нажмите кнопку **Вкл.**
3. Прокрутите до пункта **Изменить активную точку доступа**, а затем нажмите кнопку **Выбор**.
4. После выделения **Имя точки доступа** нажмите **Выбор**.
5. Используя клавиши с ЦИФРАМИ, введите псевдоним для активной точки доступа, а затем нажмите клавишу **ОК**.



Кроме того, на компьютере параметры службы удаленного подключения по протоколу (E)GPRS (имя точки доступа) можно задать с помощью приложения One Touch Access из комплекта Vertu PC Suite.

Перенос данных

Эта функция позволяет синхронизировать календарь, контактные данные или заметки с другим совместимым устройством, например, с совместимым ПК или удаленным сервером Интернета (сетевая служба).

Телефон Vertu позволяет обмениваться данными с совместимым ПК или другим совместимым устройством и без SIM-карты. Учтите, что при использовании телефона без

SIM-карты некоторые функции в меню нельзя выбрать и использовать. Синхронизация с удаленным сервером Интернета без SIM-карты невозможна.

Список партнеров

Чтобы скопировать или синхронизировать данные из телефона Vertu, имя устройства и соответствующие параметры должны присутствовать в списке партнеров передачи. При получении данных от другого устройства соответствующий партнер автоматически вносится в список, используя контактные данные этого устройства. **Синхр. (сервер)** и **Синхр. (ПК)** — исходные элементы данного списка.

Чтобы внести в список нового партнера (например, новое устройство), выполните следующие действия.

1. В режиме ожидания выберите **Меню » Настройки » Подключение устройств » Перенос данных » Функция » Добавить имя » Копировать в тлф » Данные для синхронизации**.
2. Отметьте требуемые настройки в соответствии с типом передачи.

Чтобы изменить параметры копирования и синхронизации, выполните следующие действия.

1. Прокрутите до требуемой записи в списке партнеров и нажмите **Функция » Изменить**.
2. Измените параметры нужным образом.

Чтобы удалить партнера из списка, выполните следующие действия.

1. Прокрутите до требуемой записи в списке партнеров и нажмите **Функция » Удалить**.
2. Подтвердите запрос **Удалить имя устройства?**.



Записи, соответствующие синхронизации с сервером и компьютером, удалить нельзя.

Обмен данными с совместимым устройством

Для синхронизации можно использовать технологию беспроводной связи Bluetooth. Другое устройство должно находиться в режиме ожидания.

Чтобы начать передачу данных, выполните следующие действия.

1. В режиме ожидания нажмите **Меню » Настройки » Подключение устройств » Перенос данных**.
2. Прокрутите до требуемой записи в списке партнеров (отличной от записи **Синхр. (сервер)** или **Синхр. (ПК)**) и нажмите **Выбор**.

В результате осуществляется копирование и синхронизация выбранных данных в соответствии с установленными параметрами. Чтобы принять данные, другое устройство также должно быть активированным.

Синхронизация с совместимым компьютером

Прежде чем выполнять синхронизацию данных из календаря, записок и списка контактов, на совместимом ПК необходимо установить программное обеспечение Vertu PC Suite. Для синхронизации с ПК используйте технологию беспроводной связи Bluetooth или USB-кабель передачи данных.

Синхронизация с сервером

Чтобы использовать удаленный сервер Интернета, необходимо подписаться на услугу синхронизации. За дополнительными сведениями и настройками, требуемыми для использования данной услуги, обращайтесь к своему оператору мобильной связи. Нужные параметры можно получить в виде конфигурационного сообщения.

При наличии сохраненных данных на удаленном сервере Интернета запустите синхронизацию данных телефона Vertu.

1. В режиме ожидания выберите **Меню » Настройки » Подключение устройств » Перенос данных » Синхр. (сервер)**.
2. В зависимости от настроек выберите вариант **Запуск синхронизации** или **Подготовка копирования**.

Если список контактов или календарь заполнены, то завершение синхронизации, выполняемой впервые или после прерывания, может занять до 30 минут.

Параметры настройки вызовов

Параметры настройки вызовов позволяют настроить поведение телефона Vertu во время вызовов.

Переадресация вызова

Функция переадресации вызова направляет входящие вызовы на другой номер, например на ваш номер голосовой почты.

При переадресации вызова любая индикация входящего вызова на вашем телефоне отсутствует.

Чтобы настроить параметры переадресации

1. В режиме ожидания нажмите **Меню » Настройки » Вызовы » Переадресация**.
2. Прокрутите до одной из следующих функций переадресации и нажмите кнопку **Выбор**.

Переадресация всех глс вызовов — переадресовать все звонки на указанный номер.

Переадресация, если занят — переадресовать звонки, если свой номер занят.

Переадресация, если нет ответа — переадресовать все звонки на другой номер в случаях отсутствия ответа. Можно также определить задержку перед переадресацией.

Переадресация, если вне зоны — переадресовать все звонки в случае, если телефон Vertu выключен или находится вне зоны действия сети.

Переадресация, если недоступен — переадресовать все звонки в случае отсутствия ответа, когда телефон Vertu занят, выключен или находится вне зоны действия сети. Можно также определить задержку перед переадресацией.

Переадресация факс-сообщений — перенаправить все факсимильные вызовы на некоторый номер факса.

Переадресация передачи данных — переадресовать все сеансы передачи данных в почтовый ящик. Прокрутите для перехода к одному из следующих пунктов и нажмите кнопку **Выбор**.

Включить — настроить переадресацию. Используя клавиши с ЦИФРАМИ, введите номер переадресации или выберите контакт, а затем нажмите клавишу **ОК**.

Отменить — отключить переадресацию.

Состояние — показать текущее состояние переадресации. Должен отобразиться индикатор выполнения и уведомление о том, включена ли переадресация, а также номер, на который она выполняется.

Отменить всю переадресацию — отменить переадресацию всех звонков



Отмена переадресации всех звонков может повлиять на возможность приема сообщений голосовой почты. Некоторые операторы мобильной связи могут запретить отключение переадресации всех звонков. Подробные сведения можно получить у оператора мобильной связи.

ответ любой кнопкой

Функция ответа любой кнопкой позволяет отвечать на входящий вызов коротким нажатием любой кнопки, за исключением кнопок ПИТАНИЕ, ВЫБОР и ЗАВЕРШЕНИЕ.

Чтобы изменить параметры настройки функции ответа любой кнопкой

1. В режиме ожидания нажмите **Меню » Настройки » Вызовы » Ответ любой кнопкой**.
2. Прокрутите до пункта **Вкл.**, чтобы включить ответ любой кнопкой, или до пункта **Откл.**, чтобы выключить функцию, а затем нажмите **Выбор**.

Автоматический повтор вызова

Иногда сеть может быть перегружена настолько, что не удастся вызвать абонента. С помощью функции автоматического повторного набора телефон Vertu может набирать один номер до 10 раз и уведомлять о доступности сети.

Чтобы изменить параметры настройки повторного набора

1. В режиме ожидания нажмите **Меню » Настройки » Вызовы » Повторный набор**.
2. Прокрутите до пункта **Вкл.**, чтобы включить автоматический повтор вызова, или до пункта **Откл.**, чтобы выключить функцию, а затем нажмите **Выбор**.

Быстрый набор

Функция быстрого набора позволяет быстро набрать номер путем нажатия одной кнопки.

Чтобы изменить параметры настройки быстрого набора

1. В режиме ожидания нажмите **Меню » Настройки » Вызовы » Быстрый набор**.
2. Прокрутите до пункта **Вкл.**, чтобы включить быстрый набор, или до пункта **Откл.**, чтобы выключить функцию, а затем нажмите **Выбор**.

Ожидание вызова

Функция ожидания вызова уведомляет о входящем вызове во время выполнения другого вызова. Входящий вызов можно принять, отклонить или проигнорировать. Дополнительные сведения можно получить у оператора мобильной связи.

Чтобы изменить параметры настройки ожидания вызова

1. В режиме ожидания нажмите **Меню** » **Настройки** » **Вызовы** » **Услуга режима ожидания**.
2. Прокрутите до одной из следующих функций и нажмите кнопку **Выбор**.
Включить — включить функцию ожидания вызова.
Отменить — отключить функцию ожидания вызова.
Состояние — показать состояние функции по отношению к каждому типу вызова.

Чтобы применить функцию ожидания вызова, выполните следующие действия.

1. Если уведомление о входящем вызове поступает во время разговора, раздается звуковой сигнал, а на экране отображается информация о том, что другой вызов находится в режиме ожидания. Для ответа на этот вызов нажмите кнопку **ВЫЗОВА**. Текущий разговор приостанавливается. Функция ожидания вызова может работать неправильно в случае, если выбран вариант **Переадресация, если занят**.
2. Для переключения между вызовами нажмите кнопку **ВЫЗОВ**. Отобразится подтверждающее сообщение. Приостановленный разговор будет возобновлен, а другой разговор — приостановлен.
3. Нажмите кнопку **ЗАВЕРШЕНИЕ**, чтобы завершить текущий разговор. Отобразится подтверждающее сообщение, после чего другой разговор будет возобновлен.
4. Нажмите кнопку **Функц.**, затем прокрутите до пункта **Прервать все** и нажмите кнопку **Выбор**, чтобы завершить все разговоры.

Длительность вызова после завершения

Телефон Vertu может вывести на экран информацию о продолжительности разговора.

Чтобы изменить параметры настройки сведений о вызове

1. В режиме ожидания нажмите **Меню** » **Настройки** » **Вызовы** » **Длительн. вызова после завершения**.
2. Прокрутите до пункта **Показывать**, чтобы включить показ длительности вызова после завершения, или до пункта **Не показывать**, чтобы выключить функцию, а затем нажмите **Выбор**.

Параметры настройки телефона

С помощью данного меню можно настроить следующие функции телефона Vertu.

Языковые настройки

1. В режиме ожидания нажмите **Меню** » **Настройки** » **Телефон** » **Языковые настройки**.
2. Прокрутите до одной из следующих функций и нажмите кнопку **Выбор**.
Язык дисплея — позволяет выбрать язык, используемый телефоном Vertu. Если выбрать вариант **Автоматически**, то телефон автоматически выбирает язык на основе данных SIM-карты.
Язык SIM-карты — позволяет выбрать язык USIM-карты.
Язык голосовых команд — позволяет установить язык голосовых команд. См. «Голосовые команды» на стр. 42.

Состояние памяти

1. В режиме ожидания нажмите **Меню** » **Настройки** » **Телефон** » **Состояние памяти**.
2. Просмотрите доступные варианты, чтобы проверить, какой объем памяти телефона Vertu используется для хранения мультимедийных файлов, сообщений и приложений, а также каков объем доступной памяти.

Защитная блокировка клавиатуры

Настройте телефон Vertu на запрос защитного кода при разблокировке клавиатуры (см. ниже «Автоблокировка клавиатуры»).

1. В режиме ожидания нажмите **Меню** » **Настройки** » **Телефон** » **Защитная блокировка клавиатуры**.
2. Введите защитный код (см. «Код PIN» на стр. 22) и выберите **Вкл.**

Автоблокировка клавиатуры

Чтобы настроить телефон Vertu на автоматическую блокировку клавиш с ЦИФРАМИ по истечению заданного времени, если телефон находится в режиме ожидания или его функции не используются, выполните следующие действия.

1. В режиме ожидания нажмите **Меню** » **Настройки** » **Телефон** » **Автоблокировка клавиатуры**.
2. Выберите **Вкл.** с помощью клавиш с ЦИФРАМИ введите временную задержку.



При заблокированных кнопках по-прежнему возможен экстренный вызов по номерам, запрограммированным в телефоне Vertu.

Приветствие

1. В режиме ожидания нажмите **Меню** » **Настройки** » **Телефон** » **Приветствие**.
2. Используя клавиши с ЦИФРАМИ, наберите приветствие, которое будет кратковременно отображаться при включении телефона, и нажмите **Сохранить**.

Выбор оператора

1. В режиме ожидания нажмите **Меню** » **Настройки** » **Телефон** » **Выбор оператора**.
2. Выберите **Автоматически**, чтобы настроить телефон на автоматический выбор доступной в данной области сети мобильной связи, или выберите **Произвольно**, чтобы показать список сетей, доступных в данной области.



*Выбранная сеть может не иметь соглашения о роуминге с вашим оператором. В этом случае на экране появляется сообщение **Нет доступа**.*

Сигнал запуска

Чтобы выбрать возможность проигрывания сигнала при включении телефона Vertu, выполните следующие действия.

1. В режиме ожидания нажмите **Меню** » **Настройки** » **Телефон** » **Сигнал запуска**.
2. Прокрутите до пункта **Вкл.** или **Откл.**, а затем нажмите кнопку **Выбор**.

Аксессуары

Это меню появляется только при подключении к телефону совместимых аксессуаров.

1. В режиме ожидания нажмите **Меню » Настройки » Аксессуары**.
2. Прокрутите до одной из следующих функций и нажмите **Выбор** (доступные функции зависят от выбранного аксессуара).

Стандартный режим — позволяет выбрать профиль, который автоматически активируется при подключении к выбранному аксессуару.

Автоприем звонка — настроить автоматический ответ телефона на входящий вызов через 5 секунд после его поступления. Если тип сигнала входящего вызова — **Короткий** или **Откл.**, то функция автоматического ответа отключена.

Подсветка — установить постоянную подсветку, или выберите **Автоматически**, чтобы установить действие подсветки в течение 15 секунд после нажатия любой клавиши.

Функция **Детектор зажигания** в состоянии **Вкл.** автоматически отключает телефон примерно через 20 после выключения зажигания автомобиля, если телефон подключен к полному автомобильному комплекту.

Конфигурация

С помощью данного меню можно настроить параметры телефона Vertu, которые требуются для правильной работы некоторых служб. К этим службам относятся обмен мультимедийными сообщениями, синхронизация, электронная почта, потоковое воспроизведение и браузер. Чтобы получить информацию об этих параметрах настройки телефона Vertu, воспользуйтесь ссылкой «Запросить параметры настройки» (см. программу на компакт-диске) на веб-страницу Vertu.

1. В режиме ожидания нажмите **Меню » Настройки » Конфигурация**.
2. Прокрутите до одной из следующих функций и нажмите кнопку **Выбор**.

Стандартн. парам. конфигурации — показать поставщиков услуг, сохраненных в памяти телефона. Прокрутите до нужного поставщика услуг и выберите **Инф.**, чтобы просмотреть список приложений, поддерживающих параметры настройки данного поставщика услуг.

Чтобы установить параметры настройки поставщика услуг в качестве настроек по умолчанию, нажмите **Функц.** » **Как стандартный**. Чтобы удалить параметры настройки, выберите **Удал.**

Выбрать станд набор во всех прилож. — активировать параметры настройки по умолчанию для поддерживаемых приложений.

Предпочтительная точка доступа — показать сохраненные точки доступа. Прокрутите до нужной точки доступа и нажмите кнопку **Функц.** После выделения **Информация** нажмите **Выбор**, чтобы увидеть имя точки подключения поставщика услуг, канала данных и пакетного подключения или номер коммутации GSM для данной точки доступа.

Стр. поддержки поставщ. услуг — загрузить параметры настройки от поставщика услуг, если он поддерживает такую возможность.

Настройки персональной конфиг. — позволяет добавить новые личные учетные записи для различных служба, чтобы активировать или удалить их.

Чтобы добавить новую личную учетную запись, выберите **Добав.** или нажмите **Функц.**, а после выделения **Добавить новые — Выбор**. Прокрутите до требуемого типа услуги и нажмите кнопку **Выбор**. Используя клавиши с ЦИФРАМИ, введите каждый требуемый параметр. Такие параметры различаются в зависимости от выбранного типа услуги.

Чтобы удалить или активировать личную учетную запись, прокрутите до нужной записи, нажмите **Функц.**, прокрутите до пункта **Удалить** или **Включить**, а затем нажмите **Выбор**.



Из-за сложности ручного ввода описанных выше параметров рекомендуется использовать ссылкой «Запросить параметры настройки» (см. программу на компакт-диске), чтобы перейти прямо на соответствующий веб-узел Vertu.

Восстановить станд настройки

Чтобы восстановить стандартные настройки телефона Vertu, выполните следующие действия.

1. В режиме ожидания нажмите **Меню » Настройки » Восстановить станд настр-ки**.
2. Введите защитный код, используя кнопки с ЦИФРАМИ.



Введенные или загруженные данные, например, имена и номера телефонов, сохраненные в списке контактов, не удаляются.

7 БУДИЛЬНИК

Телефон Vertu оснащен будильником, который можно завести на любое нужное время. Сигнал будильника прозвучит даже в том случае, если телефон Vertu будет отключен.

Установка будильника

Как завести будильник

1. В режиме ожидания нажмите **Меню » Будильник » Время сигнала**.
2. Укажите время, в которое должен прозвучать сигнал будильника, затем нажмите кнопку **ОК**.

Появится сообщение с подтверждением, что будильник включен, а на дисплее появится маленький значок с колокольчиком.

Отмена будильника

Как отменить будильник

1. В режиме ожидания нажмите **Меню » Будильник » Время сигнала**.
 2. Перейдите к пункту **Откл.**, затем нажмите кнопку **ОК**.
- Появится сообщение, подтверждающее отключение будильника.

Отключение сигнала будильника

Как отключить звонящий будильник

Когда звонит будильник, нажмите кнопку **Стоп**.

Если телефон Vertu отключен, когда будильник звонит, появляется сообщение с вопросом, нужно ли включить телефон. Нажмите **Да**, чтобы включить телефон, или **Нет**, чтоб оставить его отключенным.



Не нажимайте «Да» в тех местах, где использование мобильных телефонов запрещено, может вызвать радиопомехи или представлять опасность.

Включение функции повтора сигнала будильника

Как включить функцию повтора сигнала будильника

1. Когда звонит будильник, нажмите кнопку **Повтор**.
2. Сигнал повторится через 10 минут.
3. Если сигнал будильника не выключить, он будет звенеть около минуты, затем перейдет в режим повтора.

Выбор мелодии звонка

Чтобы выбрать мелодию звонка, сделайте следующее.

Стандартным звонком будильника является звон колокольчика. Но предусмотрена возможность выбрать одну из мелодий звонка телефона Vertu.

1. В режиме ожидания нажмите **Меню » Будильник » Звуковой сигнал**.
2. Прокрутите до нужной мелодии, затем нажмите кнопку **Выбор**.

Должно появиться сообщение, подтверждающее выбор мелодии.

Повтор сигнала будильника

Если требуется повторять сигнал будильника в определенные дни, сделайте следующее.

1. В режиме ожидания нажмите **Меню » Будильник » Сигнал по дням недели » Сигнал по дням**.
2. Выделите нужные дни, затем выберите **Отмет.**, если требуется повтор, или **Снять**, чтобы отменить повтор.
3. По окончании нажмите кнопку **Готово**

Появится сообщение, подтверждающее включение повтора сигнала будильника.



Если снять отметки со всех дней, повтор отключится.

Отмена повторения сигнала будильника

Как отменить повторение сигнала будильника

В режиме ожидания нажмите **Меню » Будильник » Сигнал по дням недели » Откл.**

Появится сообщение, подтверждающее отключение повтора сигнала будильника.

8 СПИСОК КОНТАКТОВ

Записная книжка телефона Vertu может содержать до 1000 записей.

Память для контактов

Контактные имена и номера могут храниться в памяти телефона, на SIM-карте или возможно использование обоих вариантов хранения. Одновременно может использоваться только один тип памяти.

Память телефона

Каждый контакт может содержать до пяти номеров и пяти текстовых элементов, например, почтовый адрес, адрес электронной почты, изображение и конкретную мелодию для звонка.

По сравнению с памятью SIM-карты использование памяти телефона позволяет хранить больше данных и обеспечивает доступ к большему числу функций, например, к голосовым меткам.

Память SIM-карты

С контактами, сохраненными на SIM-карте, ассоциирован один номер. Число контактов, а также длина имен и номеров, которые могут храниться на SIM-карте, определяются оператором мобильной связи.

Выбор типа памяти

Некоторые возможности, например, визитные карточки и связывание с контактом нескольких номеров, доступны только при использовании памяти телефона. Если предполагается частое использование этих возможностей, рекомендуется настроить для телефона Vertu использование памяти телефона. Если вы планируете переносить SIM-карту со своего телефона на другие телефоны, рекомендуется настроить для телефона Vertu использование памяти SIM-карты.

Чтобы выбрать тип памяти, выполните следующие действия.

1. В режиме ожидания нажмите **Меню** » **Контакты** » **Настройки** » **Выбор памяти**.
2. Прокрутите для перехода к одной из следующих функций и нажмите кнопку **Выбор**.

Выберите **Телефон и SIM**, чтобы сохранить новые контакты в памяти телефона и отобразить контакты из памяти телефона или SIM-карты.

Выберите **Телефон**, чтобы сохранить и отобразить контакты из памяти телефона.

Выберите **SIM-карта**, чтобы сохранить и отобразить контакты из памяти SIM-карты.

Должно появиться сообщение, подтверждающее тип выбранной памяти.

Копирование между различными типами памяти

Возможность копирования позволяет выполнять копирование имен и номеров из памяти одного типа в память другого типа, то есть из памяти телефона в память SIM-карты и наоборот.

1. В режиме ожидания нажмите **Меню** » **Контакты** » **Имена** » **Функц.**
2. Прокрутите до пункта **Скопировать**, а затем нажмите кнопку **Выбор**.
3. Прокрутите для перехода к одной из следующих функций и нажмите кнопку **Выбор**.

Выберите **С SIM-карты в память телефона**, чтобы скопировать все данные из памяти SIM-карты в память телефона Vertu.

Выберите **Из телефона на SIM-карту**, чтобы скопировать имя и номер из памяти телефона Vertu в память SIM-карты.

Выберите один из описанных ниже вариантов копирования.

По одному

Чтобы скопировать контакты по одному, выбирая каждый копируемый контакт, выполните следующие действия.

1. После выделения **По одному** нажмите **Выбор**.
2. Прокрутите до нужного имени и нажмите **Копия**.
3. Прокрутите до пункта **Сохран. оригинал**, а затем нажмите кнопку **Выбор**, чтобы сохранить контакты в обоих типах памяти.
4. Или выберите **Переместить**, а затем нажмите кнопку **Выбор**, чтобы удалить исходные контактные данные. Должно появиться сообщение, подтверждающее копирование контактных данных.

Все

Чтобы скопировать все контакты за один раз, выполните следующие действия.

1. После выделения **Все сразу** нажмите **Выбор**.
2. Прокрутите до пункта **Сохран. оригинал**, а затем нажмите кнопку **Выбор**, чтобы сохранить контакты в обоих типах памяти.
3. Или выберите **Переместить**, а затем нажмите кнопку **Выбор**, чтобы удалить исходные контактные данные. Должно появиться сообщение с информацией о числе скопированных контактов.

Основные номера (только память телефона)

Чтобы скопировать из памяти телефона Vertu в память SIM-карты только основные номера (другие номера в каталоге, не помеченные как основные, не копируются), выполните следующие действия.

1. Прокрутите до пункта **Стандарт. номера**, а затем нажмите кнопку **Выбор**.

2. Прокрутите до пункта **Сохран. оригинал**, а затем нажмите кнопку **Выбор**, чтобы сохранить исходные номера в памяти телефона.
3. Или прокрутите до пункта **Переместить**, а затем нажмите кнопку **Выбор**, чтобы удалить исходные номера из памяти телефона.
4. После появления на экране сообщения **Копировать контакты?** нажмите **Да**, чтобы скопировать контакты. Должно появиться сообщение с информацией о числе скопированных контактов.



Если выполняется копирование из памяти телефона в память SIM-карты и память телефона Vertu содержит больше записей, чем может храниться в памяти SIM-карты, некоторые из записей не будут скопированы.

Копирование отдельных номеров

Отдельные номера из записной книжки также можно копировать из памяти телефона в память SIM-карты или обратно прямо из списка контактов.

Чтобы скопировать отдельные номера, выполните следующие действия.

1. В режиме ожидания нажмите **Меню » Контакты » Имена**.
2. Если имя контакта не видно на экране, то нажмите первую букву имени контакта. Отобразится первое имя, начинающееся с этой буквы. Прокрутите до нужного имени и нажмите **Инф.**
3. Нажмите **Функц. » Скопир. номер**.
4. Прокрутите до пункта **Сохран. оригинал**, а затем нажмите кнопку **Выбор**, чтобы сохранить контакты в обоих типах памяти.
5. Или выберите **Переместить**, а затем нажмите кнопку **Выбор**, чтобы удалить исходные контактные данные.

Должно появиться сообщение, подтверждающее копирование номера.

Проверка состояния памяти

Можно проверить состояние памяти телефона Vertu, чтобы узнать, какое количество данных хранится и каков объем доступной памяти.

Чтобы проверить состояние памяти, выполните следующие действия.

1. В режиме ожидания нажмите **Меню » Контакты » Настройки » Состояние памяти**.
2. Прокрутите до пункта **Телефон** или пункта **SIM-карта**, а затем нажмите кнопку **Выбор**.
Если выбран элемент **Телефон**, то на экране отображается объем свободной и используемой памяти телефона, отведенной под хранение контактов, в процентном отношении к доступной памяти.
Если выбран элемент **SIM-карта**, то на экране отображается полное число свободных и занятых ячеек в SIM-карте, используемых для хранения контактов.

3. Нажмите кнопку **Назад**, чтобы выйти из данной страницы экрана.



Емкость памяти SIM-карты определяется самой SIM-картой, а не телефоном Vertu. За дополнительными сведениями обратитесь к своему оператору мобильной связи.

Добавление контактов

Чтобы добавить контакт, выполните следующие действия.

1. В режиме ожидания нажмите **Меню » Контакты » Имена » Функц.**
2. Используя клавиши с ЦИФРАМИ, введите имя контакта, а затем нажмите клавишу **ОК**.
3. Используя клавиши с ЦИФРАМИ, введите номере телефона, а затем нажмите клавишу **ОК**.

Должно появиться сообщение о том, в каком типе памяти были сохранены контактные данные.

Доступ к контактам

Для доступа к контакту имеется несколько способов, что обеспечивает гибкость при выборе наиболее удобного способа использования телефона Vertu.

Метод 1

По умолчанию в телефоне Vertu кнопка ПРОКРУТКИ вниз отвечает за отображение списка имен контактов. Если кнопки прокрутки не были переконфигурированы (см. «Меню быстрого доступа» на стр. 42), то для доступа к списку контактов можно использовать описанный ниже метод.

1. В режиме ожидания нажмите кнопку ПРОКРУТКИ вниз.
2. Если имя контакта не видно на экране, то нажмите первую букву имени контакта.
3. Отобразится первое имя, начинающееся с этой буквы. Прокрутите до нужного имени и нажмите **Инф.**

Метод 2

1. В режиме ожидания нажмите **Меню » Контакты » Имена**.
2. Введите первую букву имени нужного контакта.
3. Отобразится первое имя, начинающееся с этой буквы.
4. Прокрутите до нужного имени и нажмите **Инф.**

Метод 3

Левую и правую функциональные клавиши телефона Vertu можно перенастроить на выполнение команд по собственному выбору. Любая из этих клавиш может быть настроена на выполнение команды «Go to», а имена могут быть добавлены в список последующих действий (см. «Меню быстрого доступа» на стр. 42). Если такие настройки были выполнены, то для отображения списка контактов можно использовать следующий метод.

1. В режиме ожидания нажмите **Актив » Имена**.
2. Введите первую букву имени нужного контакта.
3. Отобразится первое имя, начинающееся с этой буквы.
4. Прокрутите до нужного имени и нажмите **Инф.**

VERTU

Метод 4

Левую и правую функциональные клавиши телефона Vertu можно перенастроить на прямое отображение имен контактов (см. «Меню быстрого доступа» на стр. 42). Если такие настройки были выполнены, то для отображения списка контактов можно использовать следующий метод.

1. В режиме ожидания нажмите **Имена**.
2. Введите первую букву имени нужного контакта.
3. Отобразится первое имя, начинающееся с этой буквы.
4. Прокрутите до нужного имени и нажмите **Инф**.



В остальных операциях, описанных в данной главе, для доступа к списку имен контактов используется метод 1, однако после перенастройки функциональных клавиш могут быть использованы и другие методы.

Удаление контактов

Чтобы удалить контакт, выполните следующие действия.

1. В режиме ожидания нажмите кнопку ПРОКРУТКИ вниз.
2. Если на экране не видно имя удаляемого контакта, то нажмите первую букву имени контакта. Отобразится первое имя, начинающееся с этой буквы. Прокрутите до нужного имени и нажмите **Инф**.
3. Нажмите **Функц.** » **Удалить** » **ОК**.

Должно появиться сообщение с подтверждением удаления контакта.

Типы контактных номеров и текстов

(Только память телефона)

Первый номер, включенный в контакт, автоматически устанавливается основным номером. При выборе контакта для выполнения вызова или отправки сообщения всегда используется основной номер.

В каждом контакте может храниться до пяти номеров следующих пяти типов:

- > *обычный;*
- > *мобильный;*
- > *домашний;*
- > *рабочий;*
- > *факс.*



Основной номер располагается в верхней части списка, а соответствующий ему значок имеет рамку.

В контакте также может храниться до пяти текстовых элементов следующих четырех типов:

- > *адрес электронной почты;*
- > *Интернет-адрес;*
- > *почтовый адрес;*
- > *заметка.*



Контакт может иметь дублирующиеся типы номеров и текстов, например, два мобильных номера или два адреса электронной почты.

Занесение данных в контакт

(Только память телефона)

В контакт можно заносить номера телефонов и текстовые элементы.

Чтобы занести номер в контакт, выполните следующие действия.

1. В режиме ожидания нажмите кнопку ПРОКРУТКИ вниз.
2. Если имя контакта не видно на экране, то нажмите первую букву имени контакта. Отобразится первое имя, начинающееся с этой буквы. Прокрутите до нужного имени и нажмите **Инф**.
3. После выделения контактного номера нажмите **Функц.**
4. Прокрутите до пункта **Добавить номер**, а затем нажмите кнопку **Выбор**.
5. Прокрутите до типа номера, который нужно добавить, а затем нажмите кнопку **Выбор**.
6. Введите номер телефона, а затем нажмите кнопку **ОК**.

Должно появиться сообщение, подтверждающее сохранение данных в памяти телефона.

Чтобы внести в контакт текстовый элемент, выполните следующие действия.

1. В режиме ожидания нажмите кнопку ПРОКРУТКИ вниз.
2. Если имя контакта не видно на экране, то нажмите первую букву имени контакта. Отобразится первое имя, начинающееся с этой буквы. Прокрутите до нужного имени и нажмите **Инф**.
3. После выделения контактного номера нажмите **Функц.**
4. Прокрутите до пункта **Добавить инф.**, а затем нажмите кнопку **Выбор**.
5. Прокрутите до типа текста, который нужно добавить, а затем нажмите кнопку **Выбор**.
6. Введите нужный текст, а затем нажмите кнопку **ОК**.

Должно появиться сообщение, подтверждающее сохранение данных в памяти телефона.

Изменение основного номера

(Только память телефона)

Первый номер, включенный в контакт, автоматически устанавливается основным номером. Если к записи добавлено несколько номеров, например если контакт содержит номер мобильного телефона и служебный номер, то основной номер можно изменить.

Чтобы изменить основной номер, выполните следующие действия.

1. В режиме ожидания нажмите кнопку ПРОКРУТКИ вниз.
2. Если имя контакта не видно на экране, то нажмите первую букву имени контакта. Отобразится первое имя, начинающееся с этой буквы. Прокрутите до нужного имени и нажмите **Инф.**
3. Прокрутите до номера, который должен быть установлен основным, и нажмите **Функц.**
4. Прокрутите до пункта **Уст. как основной**, а затем нажмите кнопку **Выбор**.

Должно появиться сообщение, подтверждающее установку основного номера.

Настройка представления контактов

Телефон Vertu позволяет отображать контакты четырьмя различными способами.

- > **Список имен** — *отображается пять контактов одновременно.*
- > **Имя и номер** — *отображается один контакт с основным номером.*
- > **Крупный список** — *отображается четыре контакта одновременно.*
- > **Имя и картинка** — *отображается один контакт с ассоциированным изображением.*

Чтобы настроить тип просмотра:

1. В режиме ожидания нажмите **Меню** » **Контакты** » **Настройки** » **Варианты обзора**.
2. Прокрутите до требуемого варианта представления и нажмите кнопку **Выбор**.

Должно появиться сообщение, подтверждающее выбор представления контактов.

Меню списка контактов

Опции меню списка контактов можно использовать для выполнения вызова, отправления текстового сообщения и визитной карточки лицу, чьи контактные данные были сохранены. Кроме того, можно назначить номера списку быстрого набора и голосовым меткам.

Поиск и вызов

Чтобы найти запись и вызвать номер по умолчанию:

1. В режиме ожидания нажмите кнопку ПРОКРУТКИ вниз.
2. Если имя контакта не видно на экране, то нажмите первую букву имени контакта. Отобразится первое имя, начинающееся с этой буквы.
3. Прокрутите до нужного имени и нажмите кнопку **ОТПРАВИТЬ**, чтобы выполнить вызов по указанному номеру.

Чтобы найти запись и выполнить вызов по номеру, отличному от основного номера (только в памяти телефона), выполните следующие действия.

1. В режиме ожидания нажмите кнопку ПРОКРУТКИ вниз.
2. Если имя контакта не видно на экране, то нажмите первую букву имени контакта. Отобразится первое имя, начинающееся с этой буквы.
3. Прокрутите до нужного имени и нажмите **Инф.**
4. Прокрутите до нужного номера.
5. Для вызова нажмите кнопку **ВЫЗОВ**.

Текстовые сообщения

После открытия контакта по содержащимся в нем номерам можно отправить текстовое сообщение без возвращения к основному меню.

Отправка текстовых сообщений

Чтобы отправить текстовое сообщение, выполните следующие действия.

1. В режиме ожидания нажмите кнопку ПРОКРУТКИ вниз.
2. Если имя контакта не видно на экране, то нажмите первую букву имени контакта. Отобразится первое имя, начинающееся с этой буквы. Прокрутите до нужного имени и нажмите **Инф.**
3. Прокрутите до нужного номера и нажмите кнопку **Функц.**
4. Прокрутите до пункта **Передать сообщ.**, а затем нажмите кнопку **Выбор**.
5. После выделения **Сообщение SMS** нажмите **Выбор**.
6. Введите сообщение, а затем нажмите кнопку **Функц.**
7. После выделения **Отправить** нажмите **Выбор**.
8. После отображения номера телефона и нажмите кнопку **ОК**.
9. Должно появиться сообщение, подтверждающее отправку сообщения.

Визитные карточки

Функция визитной карточки позволяет отправлять и получать личные контактные данные посредством текстового сообщения, мультимедийного сообщения или Bluetooth. Эта функция может использоваться как с памятью телефона, так и с памятью SIM-карты. Однако при использовании памяти SIM-карты можно отправлять только основной номер.

Отправка визитных карточек

Чтобы отправить визитную карточку, выполните следующие действия.

1. В режиме ожидания нажмите кнопку ПРОКРУТКИ вниз.
2. Если имя контакта не видно на экране, то нажмите первую букву имени контакта. Отобразится первое имя, начинающееся с этой буквы. Прокрутите до нужного имени и нажмите **Инф.**
3. Нажмите **Функц.** » **Передать карточку**.
4. Выберите требуемый метод передачи.

Чтобы отправить данные посредством мультимедийного сообщения, выполните следующие действия.

1. Прокрутите до пункта **В сообщении MMS**, а затем нажмите кнопку **Выбор**.
2. Чтобы отправить только основной номер, прокрутите до пункта **Основной номер**, или, чтобы отправить все контактные данные, прокрутите до пункта **Вся информация**, а затем нажмите **Выбор**.
3. Описание создания и отправки мультимедийного сообщения см. в «Создание и отправка мультимедийных сообщений» на стр. 31.

Чтобы отправить данные посредством текстового сообщения, выполните следующие действия.

1. Прокрутите до пункта **В сообщении SMS**, а затем нажмите кнопку **Выбор**.
2. Чтобы отправить только основной номер, прокрутите до пункта **Основной номер**, или, чтобы отправить все контактные данные, прокрутите до пункта **Вся информация**, а затем нажмите **Выбор**.
3. Описание создания и отправки текстового сообщения см. в «Создание и отправка текстовых сообщений» на стр. 28.

Чтобы отправить данные посредством Bluetooth, выполните следующие действия.

1. Прокрутите до пункта **По Bluetooth**, а затем нажмите кнопку **Выбор**.
2. Чтобы отправить только основной номер, прокрутите до пункта **Основной номер**, или, чтобы отправить все контактные данные, прокрутите до пункта **Вся информация**, а затем нажмите **Выбор**. После этого телефон Vertu приступает к поиску устройств Bluetooth.
3. Прокрутите отображаемый список до нужного устройства адресата, а затем нажмите кнопку **Выбор**. Должно появиться сообщение, подтверждающее отправку визитной карточки.



*В памяти телефона могут храниться дополнительные контактные данные, например, номера рабочего и сотового телефонов, а также адрес электронной почты. Все эти контактные данные можно отправить с помощью функции **Вся информация**. При использовании памяти SIM-карты эта функция недоступна.*

Получение визитных карточек

При получении визитной карточки на экране появляется сообщение. Раздается звуковой сигнал, если выполнена соответствующая настройка телефона.

Чтобы вывести на экран полученную визитную карточку, выполните следующие действия.

Нажмите **Обзор**, чтобы отобразить визитную карточку.

Чтобы сохранить визитную карточку в записной книжке, выполните следующие действия.

Нажмите кнопку **Сохранить**. Должно появиться сообщение, подтверждающее сохранение визитной карточки.

Чтобы отклонить визитную карточку без ее сохранения, выполните следующие действия.

Нажмите **Выйти**, а затем — **Да**, чтобы подтвердить операцию. Должно появиться сообщение, подтверждающее отказ от визитной карточки.

Быстрый набор

Меню списка контактов позволяет очень быстро скомпилировать список быстрого набора. Можно запрограммировать до восьми номеров. Чтобы набрать номер, просто нажмите и удерживайте одну из клавиш с ЦИФРАМИ.



В случае быстрого набора клавиша с цифрой 2 зарезервирована для голосовой почты.

Добавление номеров в список быстрого набора

Чтобы добавить в список быстрого набора номер из контакта, выполните следующие действия.

1. В режиме ожидания нажмите кнопку ПРОКРУТКИ вниз.
2. Если имя контакта не видно на экране, то нажмите первую букву имени контакта. Отобразится первое имя, начинающееся с этой буквы. Прокрутите до нужного имени и нажмите **Инф**.
3. Прокрутите до нужного номера и нажмите кнопку **Функц**.
4. Прокрутите до пункта **Быстрый набор**, а затем нажмите кнопку **Выбор**.
5. Прокрутите до пустой кнопки быстрого набора или до кнопки, которую нужно переопределить (см. ниже).
6. После выделения нужной кнопки нажмите **Задать**.

Должно появиться сообщение, подтверждающее переназначение кнопки быстрого набора.

Чтобы добавить номер в список быстрого набора с помощью меню быстрого набора, выполните следующие действия.



С помощью данного метода можно за один раз добавить контактные данные и назначить кнопку быстрого набора.

1. В режиме ожидания нажмите **Меню » Контакты » Быстрый набор**.
2. Прокрутите до нужной кнопки быстрого набора и нажмите **Задать**.
3. Введите номер в поле **Телефонный номер**: или нажмите **Найти**, чтобы выбрать его из списка контактов, а затем нажмите кнопку **ОК**.
4. При создании нового контакта введите имя в поле **Имя**: , а затем нажмите **ОК**.

Должно появиться сообщение с указанием типа памяти, где был сохранен контакт, и номера назначенной кнопки быстрого ввода.

Изменение номеров для быстрого набора

Чтобы изменить номера для быстрого набора внутри контакта, выполните следующие действия.

1. В режиме ожидания нажмите кнопку ПРОКРУТКИ вниз.
2. Если имя контакта не видно на экране, то нажмите первую букву имени контакта. Отобразится первое имя, начинающееся с этой буквы. Прокрутите до нужного имени и нажмите **Инф**.
3. Прокрутите до нужного номера и нажмите кнопку **Функц**.
4. Прокрутите до пункта **Быстрый набор**, а затем нажмите кнопку **Выбор**.
5. Должно появиться сообщение, подтверждающее существование номера быстрого набора в данном контакте.

6. Прокрутите до нужной кнопки быстрого набора и нажмите **Задать**.

Должно появиться сообщение, подтверждающее переназначение кнопки быстрого набора.

Чтобы изменить номера для быстрого набора с помощью меню быстрого набора, выполните следующие действия.

1. В режиме ожидания нажмите **Меню » Контакты » Быстрый набор**.
2. Прокрутите до нужного номера быстрого набора и нажмите **Функц.**
3. Прокрутите до пункта **Поменять**, а затем нажмите кнопку **Выбор**.
4. Введите новый номер в поле **Телефонный номер**:, набрав его с помощью клавиш с цифрами или кнопок ПРОКРУТКИ, а затем нажмите **ОК**.
5. При создании нового контакта введите имя в поле **Имя**:, а затем нажмите **ОК**.

Должно появиться сообщение с указанием типа памяти, где был сохранен контакт, и номера назначенной кнопки быстрого ввода.

Удаление номеров для быстрого набора

Чтобы удалить номера для быстрого набора с помощью меню быстрого набора, выполните следующие действия.

1. В режиме ожидания нажмите **Меню » Контакты » Быстрый набор**.
2. Прокрутите до нужного номера быстрого набора и нажмите **Функц.**
3. Прокрутите до пункта **Удалить**, а затем нажмите кнопку **Выбор**.
4. Для подтверждения нажмите кнопку **ОК**.

Должно появиться сообщение, подтверждающее удаление номера для быстрого набора.

Голосовые метки

Телефон Vertu поддерживает обращение к контактам с помощью голосовых меток. Голосовые метки автоматически добавляются ко всем контактам.

Использование голосовых меток

Чтобы осуществить вызов с помощью голосовой метки, выполните следующие действия.

1. Нажмите и удерживайте кнопку ГРОМКСТИ на правой стороне телефона.
2. Четко произнесите в микрофон голосовую метку.
3. Кратковременно отображается контакт, предоставляя возможность нажать **Выйти**, чтобы отменить вызов в случае неправильного контакта.
4. Через 1,5 секунды телефон автоматически начинает набор номера.

Воспроизведение голосовых меток

Чтобы воспроизвести голосовую метку из контакта, выполните следующие действия.

1. В режиме ожидания нажмите кнопку ПРОКРУТКИ вниз.

2. Если имя контакта не видно на экране, то нажмите первую букву имени контакта. Отобразится первое имя, начинающееся с этой буквы. Прокрутите до нужного имени и нажмите **Инф.**

3. Прокрутите до нужного имени контакта и нажмите **Функц.**

4. Прокрутите до пункта **Воспр. глс метку**, а затем нажмите кнопку **Выбор**.

В результате должно быть выполнено воспроизведение голосовой метки.

Группы

Эта функция используется для объединения групп контактов в группы. Имя группы появляется на экране, когда поступает вызов от члена группы. В целях упрощения распознавания входящих вызовов каждой группе можно назначить собственную мелодию сигнала.

Просмотр групп

Для просмотра групп выполните следующие действия.

В режиме ожидания нажмите **Меню » Контакты » Группы**.

В результате должны отобразиться группы.

Изменение имен групп

Чтобы изменить имена групп, выполните следующие действия.

1. В режиме ожидания нажмите **Меню » Контакты » Группы**.
2. После выделения имени группы, которое необходимо изменить, нажмите кнопку **Функц.**
3. После выделения **Информ. группы** нажмите **Выбор**.
4. После выделения **Название группы** нажмите **Выбор**.
5. Введите новое имя группы, а затем нажмите кнопку **ОК**.

Должно появиться сообщение, подтверждающее переименование группы.

Добавление контактов в группу

Чтобы открыть группу и связать с ней контакты, выполните следующие действия.

1. В режиме ожидания нажмите **Меню » Контакты » Группы**.
2. Прокрутите до нужной группы и нажмите кнопку **Обзор**.
3. Нажмите **Добав.**, чтобы отобразить список контактов.
4. Прокрутите до нужного имени и нажмите **Выбор**. Повторите эти действия для каждого контакта, включаемого в группу.

Должно появиться сообщение, подтверждающее добавление контакта в группу.

Удаление контактов из группы

Чтобы удалить контакты из группы, выполните следующие действия.

1. В режиме ожидания нажмите **Меню » Контакты » Группы**.
2. Прокрутите до нужной группы и нажмите кнопку **Обзор**.
3. Прокрутите членов группы до нужного контакта и нажмите **Функц.**

4. После выделения **Убрать из группы** нажмите **Выбор**.
5. Для подтверждения нажмите кнопку **Да**.

Должно появиться сообщение, подтверждающее удаление контакта из группы.

Внесение в контакт информации о группе

Чтобы открыть контакт и внести в него данные о группе, выполните следующие действия.

1. В режиме ожидания нажмите кнопку ПРОКРУТКИ вниз.
2. Если имя контакта не видно на экране, то нажмите первую букву имени контакта. Отобразится первое имя, начинающееся с этой буквы. Прокрутите до нужного имени и нажмите **Инф**.
3. Нажмите кнопку **Функц**.
4. Прокрутите до пункта **Добавить в группу**, а затем нажмите кнопку **Выбор**.
5. Прокрутите до нужной группы и нажмите кнопку **Выбор**.

Должно появиться сообщение, подтверждающее добавление контакта в группу.

Удаление из контакта информации о группе

Чтобы удалить из контакта информацию о группе, выполните следующие действия.

1. В режиме ожидания нажмите кнопку ПРОКРУТКИ вниз.
2. Если имя контакта не видно на экране, то нажмите первую букву имени контакта. Отобразится первое имя, начинающееся с этой буквы. Прокрутите до нужного имени и нажмите **Инф**.
3. Прокрутите до нужного имени группы и нажмите **Функц**.
4. Прокрутите до пункта **Удалить из группы**, а затем нажмите кнопку **Выбор**.
5. Для подтверждения нажмите кнопку **Да**.

Должно появиться сообщение, подтверждающее удаление контакта из группы.

Настройка сигналов вызова для групп

Всем группам при создании назначается сигнал вызова по умолчанию. Чтобы установить для каждой группы собственный сигнал вызова, выполните следующие действия.

1. В режиме ожидания нажмите **Меню** » **Контакты** » **Группы**.
2. Прокрутите до нужной группы и нажмите **Функц**. » **Информ. группы** » **Сигнал группы**.
3. Выберите сигнал вызова из **Стандартно / Откр. "Галерею" / Загрузка мелодий**.

Должно появиться сообщение, подтверждающее выбор сигнала вызова для группы.



Стандартный сигнал вызова для группы абонентов настраивается в меню профилей.

Изменение номеров контактов

Чтобы изменить номера контакта, выполните следующие действия.

1. В режиме ожидания нажмите кнопку ПРОКРУТКИ вниз.
2. Если имя контакта не видно на экране, то нажмите первую букву имени контакта. Отобразится первое имя, начинающееся с этой буквы.
3. Прокрутите до нужного имени и нажмите **Инф**. Выберите нужный номер и нажмите кнопку **Функц**.
4. Выберите одну из описанных ниже функций.

Показать

Выберите эту функцию, чтобы просмотреть номера контакта.

Добавить информацию

Прокрутите до одного из следующих пунктов и нажмите **Выбор**, чтобы внести в контакт дополнительные данные:

Номер
Адрес эл. почты
Адрес Интернет
Адрес
Заметка
Изображение
Сигнал

Изменить номер

1. Прокрутите до пункта **Изменить номер**, а затем нажмите кнопку **Выбор**.
2. Нажмите кнопку **Очист.** столько раз, сколько нужно для удаления цифры слева от курсора.
3. Введите новый номер.
4. Нажмите кнопку **ОК**, чтобы сохранить новый номер.

Удалить

1. Прокрутите до пункта **Удалить**, а затем нажмите кнопку **Выбор**.
2. Прокрутите до пункта **Удалить номер**, чтобы удалить номер, но сохранит другую контактную информацию, или до пункта **Удалить контакт**, чтобы удалить все контактные данные, а затем нажмите **Выбор**.
3. Нажмите кнопку **Да**, чтобы подтвердить удаление.

Передать сбщ

Выберите тип сообщения, а затем нажмите **Выбор**. Дальнейшие инструкции по отправке сообщений см. в «Сообщения» на стр. 25.

Использ. номер

Используйте данную функцию для копирования выбранного номера, чтобы сохранить его в записи нового контакта.

Нажмите **Сохранить**, а затем с помощью клавиш с ЦИФРАМИ, введите имя нового контакта.

Как основной

Нажмите **Уст. как основной**. Должно появиться сообщение, подтверждающее установку основного номера.

Изменить тип

Эта функция позволяет изменить тип номера на **Общий**, **Сотовый**, **Домашний**, **Рабочий** или **Факс**. Нажмите **Выбор**. Должно появиться сообщение, подтверждающее изменение.

Скопир. номер

1. Выберите **Сохран. оригинал** или **Переместить**.
2. Нажмите **Выбор**.
3. Должно появиться сообщение, подтверждающее копирование номера.

Передать карточку

Выберите метод передачи, а затем нажмите **Выбор**. Дальнейшие инструкции по отправке визитных карточек см. в «Визитные карточки» на стр. 52.

Добавить в группу

Прокрутите до нужной группы и нажмите кнопку **Выбор**. Должно появиться сообщение, подтверждающее добавление контакта в группу.

Быстрый набор

Выберите кнопку быстрого набора и нажмите **Задать**. Должно появиться сообщение, подтверждающее переназначение кнопки быстрого набора.

Изменение имен контактов

Чтобы изменить имя контакта, выполните следующие действия.

1. В режиме ожидания нажмите кнопку ПРОКРУТКИ вниз.
2. Если имя контакта не видно на экране, то нажмите первую букву имени контакта. Отобразится первое имя, начинающееся с этой буквы.
3. Прокрутите до нужной записи контакта и нажмите **Инф.**
4. Прокрутите до нужного имени контакта и нажмите **Функц.**
5. Выберите одну из описанных ниже функций.

Добавить информацию

Прокрутите до одного из следующих пунктов и нажмите **Выбор**, чтобы внести в контакт дополнительные данные:

- Номер
- Адрес эл. почты
- Адрес Интернет
- Адрес
- Заметка
- Изображение
- Сигнал

Изменить имя

1. Нажмите кнопку **Очист.** столько раз, сколько нужно для удаления текущего имени.
2. Введите новое имя, используя кнопки с ЦИФРАМИ.
3. Нажмите кнопку **ОК**, чтобы сохранить новое имя.

Удалить контакт

Для удаления всей записи контакта нажмите **Да**, чтобы подтвердить удаление.

Воспр. глс метку

В результате должно начаться воспроизведение голосовой метки, ассоциированной с данной записью контакта.

Передать визитку

Выберите метод передачи, а затем нажмите **Выбор**. Дальнейшие инструкции по отправке визитных карточек см. в «Визитные карточки» на стр. 52.

Добавить в группу

Прокрутите до нужной группы и нажмите кнопку **Выбор**. Должно появиться сообщение, подтверждающее добавление контакта в группу.

9 ДОП. ФУНКЦИИ

Галерея

В папках галереи можно хранить изображения, видеоклипы, графические элементы, мелодии звонков и записи, а также создавать новые папки внутри существующих. Изображения и мелодии загружаются с помощью MMS, мобильных узлов в Интернете и программного обеспечения Vertu PC Suite.

Для защиты загруженного в телефон содержимого применяется система управления авторскими правами для цифрового содержимого. С целью защиты отдельного элемента содержимого (например, мелодии звонка) ему сопоставляются определенные правила использования (например, допустимое количество использований или период использования). Правила определены в ключах активации, которые поставляются вместе с содержимым или отдельно, в зависимости от оператора мобильной связи. В некоторых случаях вы сможете обновлять ключи активации. Обязательно ознакомьтесь с условиями поставки перед получением содержимого и ключей активации, поскольку они могут быть платными.

Некоторые изображения, мелодии звонков и т. д. защищены авторским правом, а значит, их нельзя копировать, изменять, передавать или пересылать.

Объем памяти телефона Vertu для хранения файлов в галерее ограничен. Эта память не используется совместно с другими функциями, например, контактами. Если появляется сообщение о том, что память переполнена, удалите некоторые из существующих файлов.

Папки

Просмотр папок на телефоне Vertu

1. В режиме ожидания нажмите **Меню** » **Доп. функции** » **Галерея**.

2. Будет открыт список папок.

Фото

Клипы

Темы

Графика

Сигналы

Аудиозаписи

Принят. файлы

Это стандартные папки. Кроме того, будут отображены папки, созданные пользователем.

3. Чтобы увидеть файлы в папке, выделите папку и нажмите **Откр.**
4. Или нажмите **Функц.**, чтобы просмотреть список действий, которые можно выполнить с папкой.

Удалить папку – удалить ранее созданную папку. Стандартную папку нельзя удалить.

Переместить – переместить выбранную папку в другую папку.

Выбрав команду **Переместить**, прокрутите до другой папки и нажмите кнопку **Функц.** После выделения **В папку** нажмите **Выбор**. Стандартную папку нельзя переместить.

Переименовать – переименовать ранее созданную папку. Стандартную папку нельзя переименовать.

Информация – показать имя, размер и дату создания выбранной папки.

Вариант вида – позволяет определить вид отображения папки: **Список с информ.**, **Список** или **В сетке**

Сортировка – сортировка содержимого выбранной папки **По названию**, **По дате**, **По формату** или **По размеру**

Добавить папку – создать подпапку.

Состояние памяти – проверить, как используется память телефона Vertu, сколько в ней осталось свободного места.

Ключи активации – просмотр списка доступных ключей активации. Ненужные ключи можно удалить.

Файлы

Использование файлов в папках

1. В режиме ожидания нажмите **Меню** » **Доп. функции** » **Галерея**.
2. Прокрутите до нужной папки и нажмите **Выбор**.
3. Просмотрите подпапки, найдите требуемый файл и нажмите **Откр.**
4. Или нажмите **Функц.**, чтобы увидеть список действий, которые можно выполнить с файлом (они зависят от типа выбранного файла).

Удалить – удалить файл из телефона Vertu.

Передать – отправить выбранный файл в виде мультимедийного сообщения. Это действие недоступно, если выбранный файл защищен авторским правом.

Переместить – переместить выбранный файл в другую папку.

Выбрав команду **Переместить**, прокрутите до другой папки и нажмите кнопку **Функц.** После выделения **В папку** нажмите **Выбор**.

Переименовать – переименовать выбранный файл.

Чтобы активировать файл, нажмите **Выбор** или **Прим.**

Информация – отобразить имя, размер и дату создания выбранного файла.

Мультимедиа

Телефон Vertu оснащен встроенным проигрывателем для воспроизведения разнообразного мультимедийного содержимого. Кроме того, с помощью диктофона можно создавать новые мультимедийные файлы.

Медиапроигрыватель

С помощью мультимедийного проигрывателя можно загружать, просматривать и воспроизводить совместимые графические, звуковые и видеофайлы, а также анимированные изображения из разнообразных источников.

Мультимедийный проигрыватель позволяет воспроизводить видео- и аудиопотоки с сетевого сервера. Поточная передача данных – это сетевая услуга, доступная только в сетях, обладающих соответствующими возможностями. За сведениями о доступности услуги и ее стоимости обращайтесь к оператору сети или поставщику услуг мобильной связи. Кроме того, у них можно получить инструкции по использованию услуги.

Использование мультимедийного проигрывателя

1. В режиме ожидания нажмите **Меню** » **Доп. функции** » **Мультимедиа** » **ММ проигр.**
2. Прокрутите для перехода к одной из следующих функций, затем нажмите **Выбор**.

Откр. "Галерею" – открыть галерею. Из галереи можно воспроизвести сохраненные аудио- и видеофайлы.

Закладки – открыть веб-закладки.

На адрес – введите адрес службы мобильного Интернета и нажмите **ОК**

Загрузка файлов – загрузка изображений, мелодий и видеофайлов.

Прокрутите до пункта **Загруз. графики, Загрузка мелодий** или **Загрузка видео**. Прокрутите до нужной функции, затем нажмите кнопку «Выбрать».

Настр. поток. воспр – настройка параметров подключения к мультимедийной службе. Для получения сведений о параметрах подключения обращайтесь к своему оператору мобильной связи. Параметры подключения для своего оператора мобильной связи можно получить в виде сообщения с веб-узла компании Vertu.

Интерв. перемотки – установка задержки перемотки.

Диктофон

Диктофон позволяет записать речь или разговор и сохранить звуковой файл в галерее. Например, можно записать произнесенную фамилию и его номер телефона, чтобы позже записать их текстом.

Диктофон можно использовать при передаче данных и активном GPRS-подключении.

Для записи голоса выполните следующее.

1. В режиме ожидания нажмите **Меню** » **Доп. функции** » **Мультимедиа** » **Диктофон**.
2. Чтобы начать запись сообщения, нажмите **Выбор**, когда выделена кнопка «Запись».

3. Чтобы остановить запись, нажмите кнопку **Выбор**, когда выделена кнопка «Стоп». Запись сохраняется в папке **Аудиозаписи** галереи.

4. Сделав запись, можно нажать **Функц.**, а затем выбрать одну из следующих команд.

Воспр. последний – прослушать запись.

Передать последн. – присоединить запись к мультимедийному или звуковому сообщению или отправить через Bluetooth.

Список – открыть папку с записями.

Чтобы записать разговор по телефону, сделайте следующее.

1. Во время разговора нажмите **Функц.**
2. Прокрутите до пункта **Записать**, затем нажмите кнопку **Выбор**. Когда разговор записывается, все его участники примерно каждые пять секунд слышат звуковой сигнал.
3. Чтобы остановить запись, нажмите кнопку **Выбор**, когда выделена кнопка «Стоп». Запись сохраняется в папке «Аудиозаписи» галереи.

Приложения

Ваш телефон Vertu поддерживает приложения Java класса J2ME. Перед загрузкой приложения убедитесь, что оно совместимо с вашим телефоном.



Важное замечание: устанавливайте и используйте приложения и другое программное обеспечение, полученное из источников, обеспечивающих достаточную безопасность и защиту от вредоносных программ.

Приложения Java загружаются следующими способами:

- > С помощью браузера в телефоне Vertu
- > С помощью программного обеспечения Vertu PC Suite.

Для доступа к функциям, включая изменение параметров приложений, проверку состояния памяти и создания списка доступных ключей активации, нажмите кнопку **Функц.**

Интернет

Телефон Vertu позволяет пользоваться различными веб-службами.



Важное замечание: пользуйтесь только теми службами, которым доверяете. Они должны обеспечивать достаточную безопасность и защиту от вредоносных программ.

Узнайте у поставщика услуг о доступности этих служб, их ценах и тарифах.

Автоматическая настройка просмотра веб-страниц

Чтобы просматривать веб-страницы, необходимо получить у оператора мобильной связи соответствующие параметры настройки. Чтобы получить информацию об этих параметрах настройки телефона Vertu, воспользуйтесь ссылкой «Запросить параметры настройки» (см. программу на компакт-диске) на веб-страницу Vertu.

Ручная настройка просмотра веб-страниц

Сначала убедитесь, что активированы параметры настройки нужной вам службы.

Чтобы выбрать параметры подключения к службе, сделайте следующее.

1. В режиме ожидания выберите **Меню » Доп. функции » Интернет » Настройки » Настройки конфигурации**.

Показаны только те конфигурации, которые поддерживают веб-службу. Выберите поставщика услуг, стандартную или личную конфигурацию просмотра веб-страниц. См. «Конфигурация» на стр. 47.

2. Перейдите к пункту **Учетная запись**, выделите учетную запись службы в параметрах конфигурации, затем нажмите кнопку **Выбор**.
3. Перейдите к пункту **Показ терминального окна**, выделите **Да**, затем нажмите **Выбор**, чтобы вручную выполнить проверку подлинности для подключения к интрасети.

Чтобы подключиться к службе, либо нажмите и не отпускайте цифровую кнопку 0, либо:

В режиме ожидания нажмите **Меню » Доп. функции » Интернет » Домашняя страница**.

Как подключиться к службе, адрес которой записан в закладке

1. В режиме ожидания нажмите **Меню » Доп. функции » Интернет » Закладки**.
2. Выделите нужную закладку, затем нажмите кнопку **Выбор**.

Как подключиться к недавно посещенному URL-адресу

В режиме ожидания нажмите **Меню » Доп. функции » Интернет » Последний адрес**.

Как ввести адрес службы

1. В режиме ожидания нажмите **Меню » Доп. функции » Интернет » На адрес**.
2. Введите URL-адрес службы с помощью кнопок с цифрами.

Просмотр страниц

На время просмотра страниц Интернета функции кнопок телефона могут меняться. Следите за поясняющим текстом на дисплее телефона и см. далее дополнительную информацию.

Во время просмотра веб-страниц, в верхнем левом углу дисплея виден знак **G**. Если во время просмотра веб-страниц вам позвонят или поступит текстовое сообщение, знак **G** покажет, что соединение с Интернетом временно приостановлено. По окончании разговора или чтения сообщения, телефон Vertu вернется к просмотру веб-страниц.

Просмотр с помощью кнопок телефона

Просматривая страницу, её можно прокручивать в любом направлении.

Чтобы выбрать выделенный элемент, нажмите кнопку **ВЫЗОВА** или **Выбор**.

Для ввода букв и цифр пользуйтесь цифровыми кнопками. Если нужно ввести специальный знак, нажмите кнопку *.

Действия при просмотре страниц

Можно пользоваться следующими командами.

Ссылки – открыть новый список параметры, относящихся к просматриваемой странице. Эта команда доступна только в том случае, если страница содержит ссылки.

Домашняя страница – вернуться к начальной странице.

Добав. закладку – сохранить адрес страницы как закладку.

Закладки – открыть список закладок.

История – получить список недавно посещённых URL-адресов.

Функции страницы – просмотреть список параметров активной страницы.

Загрузка – просмотреть список закладок для загрузки.

Другие функции – просмотреть список других параметров.

Перезагрузить – обновить текущую страницу.

Выйти – отсоединиться от службы.

Поставщик услуг может также предлагать другие возможности.

Получение закладки

Если вы получили адрес, отправленный как закладка, на дисплее появляется надпись «Получена 1 закладка». Полученная закладка сохраняется в папке **Прин. файлы**. Чтобы просмотреть её, нажмите кнопку **Обзор** и выберите пункт **Закладки**.

Настройка компоновки

1. При просмотре страниц нажмите кнопку **Функц.**
2. Прокрутите до пункта **Другие функции**, затем нажмите кнопку **Выбор**.
3. Прокрутите до пункта **Настройка вида**, затем нажмите кнопку **Выбор**.

Другой вариант

1. В режиме ожидания выберите **Меню » Доп. функции » Интернет » Настройки » Настройка компоновки**.
2. Перейдите к одному из следующих пунктов, затем нажмите кнопку **Выбор**.

Нажмите **Перенос текста и Включить**, чтобы текст переносился на следующую строку дисплея. Если выбрать **Отключить**, текст будет сокращён.

Чтобы выбрать размер шрифта, нажмите **Размер шрифта**.

Если нужно скрыть изображения на странице, нажмите **С показом изображений и Нет**. Это ускорит просмотр страниц, содержащих много изображений.

Если требуется получать уведомление о переходе с защищенного подключения на незащищенное при просмотре страниц, нажмите **Сигналы, Сигнал защиты подключения и Да**.

Если требуется получать уведомление о том, что защищенная страница содержит небезопасный элемент, нажмите **Сигналы, Сигнал о незащищенн.**

объектах и Да. Такие уведомления не гарантируют защиту подключения.

Нажмите **Кодировка символов** и **Кодировка содержимого**, если нужно выбрать кодировку текста на просматриваемой странице.

Нажмите **Кодировка символов**, **Адреса Unicode (UTF-8)** и **Включить**, если нужно, чтобы телефон отправлял URL-адреса в кодировке UTF-8. Эта кодировка иногда требуется при просмотре веб-страниц с текстом на иностранных языках.

Нажмите **Размер экрана** и **Полный** или **Малый**, чтобы изменить размер экрана.

Нажмите **Сценарии JavaScript** и **Включить**, чтобы разрешить сценарии на языке Java.

Параметры защиты

Маркеры (файлы cookie)

Файлы cookie – это данные, которые веб-сервер сохраняет в кэш-памяти телефона Vertu. Файлы cookie хранятся до очистки кэш-памяти.

При просмотре страниц нажмите **Функц. » Другие функции » Защита » Настр. маркеров**.

Другой вариант

1. В режиме ожидания выберите **Меню » Доп. функции » Интернет » Настройки » Настройки защиты » Интернет-маркеры**
2. Чтобы разрешить или запретить телефону принимать файлы cookies, выберите **Разрешить** или **Не принимать**.

Выполнение сценариев при защищенном подключении

Предусмотрена возможность разрешать и запрещать выполнение сценариев на безопасной странице. Телефон поддерживает сценарии языка WML.

При просмотре страниц нажмите **Функц. » Другие функции » Защита » Парам. WMLScript**.

Другой вариант

В режиме ожидания выберите **Меню » Доп. функции » Интернет » Настройки » Настройки защиты » WMLScript в защищенном подключ. » Разрешить**.

Параметры загрузки

Чтобы автоматически сохранять загружаемые файлы в папку «Галерея», выполните следующее.

1. В режиме ожидания выберите **Меню » Доп. функции » Интернет » Настройки » Параметры загрузки**.
2. Перейдите к пункту **Автосохранение** и нажмите кнопку **Вкл.**

Служебные сообщения

Телефон Vertu способен получать служебные сообщения, которые отправляются на телефон поставщиком услуг без запроса. Служебные сообщения – это уведомления (например, заголовки новостей), которые могут содержать текст и адреса служб.

Получив служебное сообщение, сделайте следующее.

1. Нажмите кнопку **Обзор**, чтобы просмотреть сообщение.
2. Или нажмите **Выйти**, чтобы переместить сообщение папку для служебных сообщений.

Как просмотреть папку служебных сообщений

В режиме ожидания нажмите **Меню » Доп. функции » Интернет » Служебные сообщения**.

Как просмотреть папку служебных сообщений при просмотре страниц

1. Нажмите **Функц. » Другие функции » Служебные сбщ.**
2. Перейдите к нужному сообщению и нажмите **Загруз.**, чтобы открыть браузер и загрузить содержимое. Чтобы просмотреть информацию служебного уведомления или удалить сообщение, нажмите **Функц.** и выберите **Информация** или **Удалить**.

Параметры служебных сообщений

1. В режиме ожидания выберите **Меню » Доп. функции » Интернет » Настройки » Параметры служебных сбщ.**
2. Перейдите к одному из следующих пунктов, затем нажмите кнопку **Выбор**:

Служебные сообщения » Вкл. или Откл., чтобы разрешить или запретить приём служебных сообщений.

Фильтр сообщений » Включить, чтобы разрешить телефону принимать служебные сообщения только от тех авторов содержимого, которые утверждены поставщиком услуг.

Надежн. каналы, чтобы просмотреть список утвержденных авторов содержимого.

Автоматическое подключение » Вкл., чтобы телефон автоматически активизировал браузер при получении служебного сообщения в режиме ожидания. Если выбрать **Откл.**, телефон будет активизировать браузер при получении служебного сообщения только после того, как вы выберете команду **Загрузить**.

Кэш-память

Кэш-память служит для временного хранения данных. Если вводите пароль для доступа к важной информации, очищайте кэш-память после каждого такого доступа. В кэш-памяти хранятся данные и сведения о службах, к которым вы обращались.

Чтобы очистить кэш-память при просмотре страниц, сделайте следующее.

1. Нажмите **Функц.**
2. Перейдите к пункту **Другие функции**, затем нажмите кнопку **Выбор**.
3. Перейдите к пункту **Очистить кэш**.

Другой вариант

1. В режиме ожидания нажмите **Меню » Доп. функции » Интернет**.
2. Перейдите к пункту **Очистить кэш**, затем нажмите кнопку **Выбор**.

Защита браузера

Для доступа к некоторым службам, например, для банковских операций и покупок через Интернет, требуются функции безопасности. Для таких подключений требуются сертификаты, а иногда защитный модуль, которые могут находиться на SIM-карте. За дополнительными сведениями обратитесь к своему оператору мобильной связи.

Защитный модуль

Защитный модуль усиливает службы безопасности, необходимые для безопасного подключения, и позволяет использовать цифровую подпись. Защитный модуль может содержать сертификаты, закрытые и открытые ключи. Сертификаты записываются в защитный модуль поставщиком услуг.

Чтобы просмотреть или изменить параметры защитного модуля, сделайте следующее.

В режиме ожидания нажмите **Меню » Настройки » Защита » Настройка защитного модуля**.

Сертификаты

Важное замечание: хотя сертификаты значительно снижают риск, связанный с дистанционным подключением и установкой программ, но их нужно использовать правильно, иначе они не усилят безопасность.

Одно лишь наличие сертификата не обеспечивает защиту; защита обеспечивается лишь в том случае, если менеджер сертификатов содержит правильные, надежные сертификаты.

Прежде чем приступить к изменению параметров безопасности, убедитесь, что вы действительно имеете основания доверять владельцу сертификата, а сертификат действительно принадлежит заявленному владельцу.

Если два вида сертификатов:

- > *сертификаты серверов*
- > *сертификаты пользователей*

Эти сертификаты предоставляются поставщиком услуг. Сертификаты пользователей также могут записываться поставщиком услуг в защитный модуль.

Чтобы просмотреть список сертификатов пользователей, записанных в телефон Vertu, сделайте следующее.

В режиме ожидания нажмите **Меню » Настройки » Защита » Сертификаты пользователя**.



Этот значок виден во время сеанса защищенного подключения.



Этот значок виден во время сеанса незащищенного подключения.

Цифровая подпись

Если SIM-карта содержит защитный модуль, телефон Vertu позволяет подписывать текст цифровой подписью. Цифровая подпись похожа на обычную подпись на чеках, договорах и других документах.

Чтобы подписаться цифровой подписью, сделайте следующее.

1. Выберите ссылку на странице, например, название книги, которую вы хотите купить, и её стоимость. При этом виден текст, который нужно подписать. Он может содержать стоимость и дату.
2. Убедитесь, что текст заголовка прочтен и виден значок цифровой подписи.
3. Если значок цифровой подписи не отображается, значит есть угроза безопасности, поэтому не вводите свои личные данные, например, PIN-код своей подписи.
4. Прежде чем подписать текст, прочтите его весь, затем нажмите **Подпис**.
5. Текст может не уместиться на экране. В этом случае прокрутите его и прочтите до конца, лишь после этого вставьте подпись.
6. Выберите нужный сертификат пользователя. С помощью кнопок с цифрами введите PIN-код подписи (см. «Код PIN» на стр. 22), затем выберите **ОК**. Значок цифровой подписи исчезнет, а служба может подтвердить покупку.

Службы SIM-карты

SIM-карта может обеспечивать дополнительные услуги. Доступ к этому меню возможен лишь в том случае, если он поддерживается SIM-картой. Название и состав меню зависит от доступных служб.

Дополнительные сведения о доступности и использовании служб SIM-карты можно получить у поставщика SIM-карт. Это может быть поставщик услуг, оператор мобильной связи или другая компания.

Чтобы телефон показывал сообщения с подтверждениями, которыми обмениваются телефон Vertu и сеть при пользовании службами SIM-карты, сделайте следующее.

1. В режиме ожидания нажмите **Меню » Настройки » Телефон » Подтверждать ресурсы SIM**.
2. После выделения **С запросом** нажмите **Выбор**.



Этот пункт виден лишь в том случае, если он поддерживается вашей SIM-картой.

При доступе к таким службам иногда требуется отправка сообщения или телефонный звонок, который может быть платным.

Подключение к компьютеру

Подключив телефон Vertu к совместимому персональному компьютеру (ПК) с помощью Bluetooth или кабеля USB (CA61-DV), вы сможете получить доступ к Интернету, отправлять и получать электронную почту. Телефон можно использовать совместно с различными приложениями для подключения к компьютеру и обмена данными.

Программное обеспечение Vertu PC Suite

Программное обеспечение Vertu PC Suite позволяет синхронизировать контакты, календарь и заметки в телефоне Vertu и совместимом компьютере, а также на сервере в Интернете (синхронизация с сетевой службой).

Приложения для обмена данными

Сведения об использовании приложения, предназначенного для обмена данными, см. в прилагаемой к нему документации.

Пока телефон подсоединен к компьютеру, не рекомендуется звонить и отвечать на звонки, потому что это может прервать операцию.

Службы (E)GPRS, HSCSD и CSD

Телефон Vertu позволяет использовать службы EGPRS, GPRS, HSCSD и CSD (данные GSM) для передачи данных.

За сведениями о доступности этих служб передачи данных и о том, как на них подписаться, обращайтесь к своему оператору мобильной связи или поставщику услуг.

При использовании службы HSCSD аккумулятор разряжается быстрее, чем при телефонных разговорах и передаче данных другим способом. В таком случае бывает полезным подключить телефон к зарядному устройству на время передачи данных.

См. «Параметры пакетной передачи данных» на стр. 44.

10 ОРГАНАЙЗЕР

ОрганаЙзер телефона Vertu имеет следующие функции.

- > Календарь
- > Дела
- > Заметки
- > Калькулятор
- > Таймер
- > Секундомер

Календарь

Телефон Vertu имеет календарь, в который можно записывать заметки о собраниях, вызовах, днях рождения и так далее.

Как открыть календарь

Чтобы открыть календарь, сделайте следующее.

В режиме ожидания нажмите **Меню** » **ОрганаЙзер** » **Календарь**.

Отображается текущий месяц с выделенной текущей датой. Для перехода к другим датам используйте кнопки прокрутки.

Если с датой связана заметка, эта дата отображается выделенной.

Создание заметок

Как добавить заметку

1. В режиме ожидания выберите **Меню** » **ОрганаЙзер** » **Календарь** » **Функц.** » **Добавить заметку**.

2. Можно пользоваться следующими командами.

Встреча - позволяет с помощью кнопок с ЦИФРАМИ ввести сведения о мероприятии: тему, место, даты начала и окончания, а также установить оповещение.

Вызов - позволяет с помощью кнопок с ЦИФРАМИ ввести сведения о телефонном разговоре: телефонный номер, фамилию и время разговора, а также установить оповещение.

День рождения - позволяет с помощью кнопок с ЦИФРАМИ ввести сведения о дне рождения: фамилию и год рождения, а также установить оповещение.

Заметка - позволяет с помощью кнопок с ЦИФРАМИ ввести сведения: тему, даты начала и окончания, а также установить оповещение.

Напомнить - позволяет с помощью кнопок с ЦИФРАМИ ввести название напоминания и установить оповещение.

Просмотр заметок

Если к дате добавлена заметка, эта дата отображается выделенной. Можно просматривать заметки к одной дате или ко всей неделе.

Как просмотреть заметки к дате

1. В режиме ожидания нажмите **Меню** » **ОрганаЙзер** » **Календарь**.
2. Если дата выделена, нажмите **Обзор**.
3. Появится заметка к этой дате.

Просмотр заметок к неделе

Как просмотреть заметки к неделе

1. В режиме ожидания нажмите **Меню** » **ОрганаЙзер** » **Календарь**.
2. Перейдите к нужному дню недели.
3. Нажмите **Функц.** » **Обзор недели**.
4. Появятся заметки к неделе.

Удаление заметок

Заметки можно удалять по одной или все сразу.

Чтобы удалить одну заметку, сделайте следующее.

1. В режиме ожидания нажмите **Меню** » **ОрганаЙзер** » **Календарь**.
2. Если дата выделена, нажмите **Обзор**. Появится дата и заметка к ней.
3. Нажмите **Функц.** » **Удалить**.
4. В ответ на вопрос нажмите **Да**.
5. Должно появиться сообщение, подтверждающее удаление заметки.

Чтобы удалить все заметки, сделайте следующее.

1. В режиме ожидания выберите **Меню** » **ОрганаЙзер** » **Календарь** » **Функц.** » **Удал.все заметки**.
2. В ответ на вопрос нажмите **Да**.

Должно появиться сообщение, подтверждающее удаление всех заметок.

Изменение заметок

Как изменить заметку

1. В режиме ожидания нажмите **Меню** » **ОрганаЙзер** » **Календарь**.
2. Если дата выделена, нажмите **Обзор**. Появится заметка к этой дате.
3. Нажмите **Функц.** » **Изменить**, чтобы открыть заметку и изменить её.
4. Измените данные, затем нажмите **Сохранить**.

Перемещение заметок

Заметку можно переместить на другую дату и другое время.

Как переместить заметку

1. В режиме ожидания нажмите **Меню** » **ОрганаЙзер** » **Календарь**.

2. Если дата выделена, нажмите **Обзор**.
3. Нажмите **Функц.** » **Переместить**.
4. Введите новую дату и время, затем нажмите кнопку **ОК**.
5. Установите оповещение, если оно необходимо, затем нажмите кнопку **ОК**.

Должно появиться сообщение, подтверждающее перемещение заметки.

Повторение заметок

Заметку можно повторять ежедневно, еженедельно, раз в две недели, ежемесячно или ежегодно.

Как повторить заметку

1. В режиме ожидания нажмите **Меню** » **Органайзер** » **Календарь**.
2. Если дата выделена, нажмите **Обзор**.
3. Нажмите **Функц.** » **Повторить**.
4. Прокрутите до нужного пункта, затем нажмите **Выбор**.
5. Если необходимо, выберите **Конечная дата** или выделите **Бесконечно**, затем нажмите кнопку **Выбор**.

Должно появиться сообщение, подтверждающее сохранение заметки.

Отправка заметок

Заметку можно отправить на другой телефон с помощью Bluetooth или службы передачи сообщений, а также преобразовать в сообщение.

Чтобы отправить заметку как текстовое сообщение, сделайте следующее.

1. В режиме ожидания нажмите **Меню** » **Органайзер** » **Календарь**.
2. Если дата выделена, нажмите **Обзор**.
3. Прокрутите до нужной заметки, затем нажмите кнопку **Функц.**
4. Нажмите **Передать заметку** » **Передать как сбщ.**
5. Выделите **В MMS** или **В сообщении SMS**.
Дополнительную информацию см. в разделе «Сообщения» на стр. 25

Как отправить заметку с помощью календаря

1. В режиме ожидания нажмите **Меню** » **Органайзер** » **Календарь**.
2. Если дата выделена, нажмите **Обзор**.
3. Нажмите **Функц.** » **Передать заметку** » **Как заметку**.
4. Введите телефонный номер или нажмите **Найти**, чтобы воспользоваться списком контактов.
5. Чтобы отправить заметку, нажмите кнопку **ОК**.

Появится сообщение, подтверждающее отправку заметки.

Как отправить заметку с помощью Bluetooth

1. В режиме ожидания нажмите **Меню** » **Органайзер** » **Календарь**.
2. Если дата выделена, нажмите **Обзор**.
3. Нажмите **Функц.** » **Передать заметку** » **По Bluetooth**.
4. Выделите устройство, которому нужно отправить заметку, затем нажмите кнопку **Выбор**.

Появится сообщение, подтверждающее отправку заметки.

Копирование заметок

Заметку можно скопировать в другую дату и другое время.

Как скопировать заметку

1. В режиме ожидания нажмите **Меню** » **Органайзер** » **Календарь**.
2. Если дата выделена, нажмите **Обзор**.
3. Нажмите **Функц.** » **Скопировать**.
4. Введите новую дату, затем нажмите кнопку **ОК**.
5. Введите новое время, затем нажмите кнопку **ОК**.

Появится сообщение, подтверждающее копирование заметки.

Копирование текстового сообщения в заметку календаря

Текстовое сообщение можно сохранить в календарь в качестве напоминания.

Как скопировать текстовое сообщения в календарь

1. В режиме ожидания нажмите **Меню** » **Органайзер** » **Календарь**.
2. Прокрутите до нужного текстового сообщения, затем нажмите кнопку **Откр.**
3. Нажмите **Функц.** » **Скопир. в календ.**
4. Прокрутите до требуемого типа заметки, затем нажмите кнопку **Выбор**.
5. Содержание текстового сообщения отобразится как тема заметки.
6. С помощью кнопок с ЦИФРАМИ введите необходимые сведения, затем установите оповещение, если оно требуется.

Должно появиться сообщение, подтверждающее сохранение заметки.

Параметры календаря

В меню **Настройки** можно изменить следующие параметры календаря.

- > **Задать дату**
- > **Задать время**
- > *Выберите Часовой пояс*
- > *Выберите Формат даты*
- > *Выберите Разделитель даты*
- > *Выберите Формат времени*
- > *Выберите Стандартный экран*
- > *Выберите день, который считается как Первый день недели*
- > *Выберите частоту для Автоудаление заметок*

VERTU

Установка даты

Как настроить дату

1. В режиме ожидания выберите **Меню » Органайзер » Календарь » Функц. » Настройки » Задать дату**.
2. Используя клавиши с ЦИФРАМИ, введите новую дату, затем нажмите клавишу **ОК**.

Должно появиться сообщение, подтверждающее установку даты.

Установка времени

Как настроить время

1. В режиме ожидания выберите **Меню » Органайзер » Календарь » Функц. » Настройки » Задать время**.
2. Используя клавиши с ЦИФРАМИ, введите новое время, затем нажмите клавишу **ОК**.

Должно появиться сообщение, подтверждающее установку времени.

Выбор часового пояса

Можно выбрать часовой пояс в диапазоне от GMT-12 до GMT+12 (всего предусмотрено 34 часовых пояса).

Как выбрать часовой пояс

1. В режиме ожидания выберите **Меню » Органайзер » Календарь » Функц. » Настройки » Часовой пояс**.
2. Выделите нужный часовой пояс относительно гринвичского меридиана (GMT), затем нажмите кнопку **Выбор**.

Должно появиться сообщение, подтверждающее выбор часового пояса.

Выбор формата даты

Телефон Vertu может показывать дату в различных форматах, например, сначала число месяца, сначала месяц, месяц буквами или цифрами.

Как выбрать формат даты

1. В режиме ожидания выберите **Меню » Органайзер » Календарь » Функц. » Настройки » Формат даты**.
2. Выделите нужный формат даты, затем нажмите кнопку **Выбор**.

Должно появиться сообщение, подтверждающее выбор формата даты.

Выбор разделителя в дате

В качестве разделителя в дате можно выбрать точку, косую наклоненную вперед или назад черту или пробел.

Как выбрать разделитель даты

1. В режиме ожидания выберите **Меню » Органайзер » Календарь » Функц. » Настройки » Разделитель даты**.
2. Выделите нужный разделитель даты, затем нажмите кнопку **Выбор**.

Должно появиться сообщение, подтверждающее выбор разделителя даты.

Выбор формата времени

Телефон Vertu может показывать время в 12- или 24- часовом формате.

Как выбрать формат времени

1. В режиме ожидания выберите **Меню » Органайзер » Календарь » Функц. » Настройки » Формат времени**.
2. Выделите нужный формат времени, затем нажмите кнопку **Выбор**.

Должно появиться сообщение, подтверждающее выбор часов.

Выбор вида по умолчанию

Календарь телефона Vertu может иметь два вида: месяц или неделя.

Как настроить вид по умолчанию

1. В режиме ожидания выберите **Меню » Органайзер » Календарь » Функц. » Настройки » Стандартный экран**.
2. Выделите нужный вид, затем нажмите кнопку **Выбор**.

Должно появиться сообщение, подтверждающее выбор вида по умолчанию.

Выбор дня начала недели

Календарь может показывать неделю, начиная с субботы, воскресенья или понедельника.

Как установить начало недели

1. В режиме ожидания выберите **Меню » Органайзер » Календарь » Функц. » Настройки » Первый день недели**.
2. Выделите нужный день недели, затем нажмите кнопку **Выбор**.

Появится сообщение, подтверждающее выбор дня начала недели.

Автоудаление заметок

Телефон Vertu может удалять заметки автоматически. Заметки могут удаляться через сутки, неделю или месяц.

Как выбрать автоудаление заметок

1. В режиме ожидания выберите **Меню » Органайзер » Календарь » Функц. » Настройки » Автоудаление заметок**.
2. Выделите нужную частоту или **Не удалять**, затем нажмите кнопку **Выбор**.

Появится сообщение, подтверждающее включение или отключение автоматического удаления.

Список дел

Список дел позволяет создавать заметки к делам, которые вам предстоят.

Такую заметку можно отправить на другой телефон как текстовое сообщение, как мультимедийное сообщение, а также с помощью Bluetooth. Заметку к делам можно также сохранить в календаре.

Как открыть список дел

Как открыть список дел

В режиме ожидания нажмите **Меню** » **Организер** » **Дела**.

Появятся заметки к делам.

Создание списка дел

Как создать список дел

1. В режиме ожидания нажмите **Меню** » **Организер** » **Дела**.
2. Если это первый список дел, нажмите **Добав.**, иначе нажмите **Функц.**
3. После выделения **Добавить** нажмите **Выбор**.
4. Используя кнопки с ЦИФРАМИ, введите **Тема:**, затем нажмите клавишу **Сохран.**
5. Выделите приоритет **Высокий**, **Средний** или **Низкий**, затем нажмите кнопку **Выбор**. Приоритет определяет положение заметки в списке дел. Заметки с высоким приоритетом находятся вверху списка, а заметки с низким приоритетом – в конце списка.
6. С помощью кнопок с ЦИФРАМИ введите дату и время, затем установите оповещение, если оно требуется.

Появится сообщение, подтверждающее сохранение заметки.

Если нужно изменить приоритет, откройте заметку и выберите нужный вариант. Дела также можно пометить как выполненные, изменять и удалять.

Удаление списка дел

Как удалить список дел

1. В режиме ожидания нажмите **Меню** » **Организер** » **Дела**.
2. Перейдите к нужной заметке и нажмите **Функц.**
3. Прокрутите до пункта **Удалить** или **Удал.все заметки**, а затем нажмите кнопку **Выбор**.
4. В ответ на вопрос нажмите **ОК**.

Появится сообщение, подтверждающее удаление.



*Если вы, завершив некоторые дела, пометили соответствующие им заметки как выполненные, можете выбрать команду **Удал. сделанное**, чтобы удалить все эти заметки.*

Заметки

Вы можете создавать заметки в качестве напоминаний, но поскольку они не связаны с календарем, для них не предусмотрено оповещение.

Создание заметок

Как создать заметку

1. В режиме ожидания нажмите **Меню** » **Организер** » **Заметки**.
2. Если это первая заметка, нажмите **Добав.**, иначе нажмите **Функц.**
3. Перейдите к пункту **Добавить заметку**, затем нажмите кнопку **Выбор**.
4. Используя кнопки с ЦИФРАМИ, введите заметку, затем нажмите клавишу **Сохран.**

Появится сообщение, подтверждающее сохранение заметки.

Просмотр заметок

Как просмотреть заметку

1. В режиме ожидания нажмите **Меню** » **Организер** » **Заметки**.
2. Прокрутите до заметки, которую нужно просмотреть, и нажмите кнопку **Обзор**.

Заметка откроется, после чего её можно просматривать и изменять.

Изменение заметок

Как изменить заметку

1. В режиме ожидания нажмите **Меню** » **Организер** » **Заметки**.
2. Перейдите к заметке, которую нужно изменить, затем нажмите **Обзор** » **Измен.**
3. Используя кнопки с ЦИФРАМИ, внесите изменения, затем нажмите клавишу **Сохран.**

Появится сообщение, подтверждающее сохранение заметки.

Удаление заметок

Заметки можно удалять по одной или все сразу.

Чтобы удалить одну заметку, сделайте следующее.

1. В режиме ожидания нажмите **Меню** » **Организер** » **Заметки**.
2. Перейдите к заметке, которую нужно удалить, затем нажмите **Функц.** » **Удалить**.
3. В ответ на вопрос нажмите **Да**.

Появится сообщение, подтверждающее удаление заметки.

Чтобы удалить все заметки, сделайте следующее.

1. В режиме ожидания выберите **Меню** » **Организер** » **Заметки** » **Функц.** » **Удал.все заметки**.
2. В ответ на вопрос нажмите **Да**.

Появится сообщение, подтверждающее удаление всех заметок.

Отправка заметок

Заметку можно отправить на другой телефон с помощью Bluetooth или службы передачи сообщений.

Как отправить заметку как сообщение

1. В режиме ожидания нажмите **Меню** » **Органайзер** » **Заметки**.
2. Перейдите к заметке, которую нужно отправить, затем нажмите **Функц.** » **Передать заметку** » **Передать как сбщ.**
3. Выделите **Сообщение MMS** или **Сообщение SMS**. Дополнительную информацию см. в разделе «Сообщения» на стр. 25

Как отправить заметку с помощью Bluetooth

1. В режиме ожидания нажмите **Меню** » **Органайзер** » **Заметки**.
2. Перейдите к заметке, которую нужно отправить, затем нажмите **Функц.** » **Передать заметку** » **По Bluetooth**.
3. Выделите устройство, которому нужно отправить заметку, затем нажмите кнопку **Выбор**.

Калькулятор

Калькулятор в телефоне Vertu служит для сложения, вычитания, умножения, деления, возведения в квадрат, вычисления квадратного корня и перевода валют.



Калькулятор обладает ограниченной точностью и предназначен для простых вычислений.

Выполнение вычисления

Чтобы произвести вычисление, выполните следующее.

1. В режиме ожидания выберите **Меню** » **Органайзер** » **Калькулятор**.
2. После появления **0** введите первое число.



Чтобы ввести десятичный разделитель, нажмите #.

3. Нажмите **Функц.** и выберите нужную функцию.
4. Введите второе число.
5. Нажмите кнопку **Равно** и результат появится в нижней строке экрана.
6. Чтобы начать новое вычисление, нажмите и удерживайте кнопку **Очист.**

Перевод валют

Для перевода валют сначала нужно задать обменный курс.

Чтобы задать обменный курс, выполните следующее.

1. В режиме ожидания выберите **Меню** » **Органайзер** » **Калькулятор** » **Функц.** » **Обменный курс**.
2. Выберите один из отображаемых вариантов.
3. Введите обменный курс и нажмите кнопку **OK**.



Чтобы ввести десятичный разделитель, нажмите #.

Чтобы произвести перевод валют, выполните следующее.

1. В режиме ожидания выберите **Меню** » **Органайзер** » **Калькулятор**.
2. После появления **0** введите сумму для перевода.
3. Выберите **Функц.** » **В местной или В инвалюте** и нажмите **Выбор**.
4. На экране появится переведенная сумма.

Таймер

Чтобы настроить таймер, выполните следующее.

1. В режиме ожидания выберите **Меню** » **Органайзер** » **Таймер**
2. Введите время таймера в часах, минутах и секундах и нажмите кнопку **OK**.
3. Вы можете ввести заметку, которая появится по истечении времени таймера.
4. Нажмите кнопку **Старт**.

Чтобы остановить таймер, выполните следующее.

В режиме ожидания выберите **Меню** » **Органайзер** » **Таймер** » **Стоп таймер**

Чтобы изменить время, выполните следующее.

В режиме ожидания выберите **Меню** » **Органайзер** » **Таймер** » **Изменить время**

По истечении времени таймера в телефоне Vertu включится звуковой сигнал и начнет мигать введенная вами заметка или сообщение **Время истекло**.

Звуковой сигнал выключается примерно через 60 секунд. Чтобы выключить сигнал, нажмите любую кнопку.

Чтобы выключить сигнал и удалить заметку, нажмите кнопку **Выйти**.

Секундомер

Секундомер позволяет производить хронометраж времени, промежуточные отсчеты и замер кругов. Вы можете сохранять показания времени с помощью заметок.



Чтобы остановить работу секундомера в фоновом режиме, нажмите кнопку ОТБОЙ. В режиме ожидания появится значок секундомера. Вы можете вернуться к секундомеру и выбрать другие варианты.

Промежуточные отсчеты

Чтобы произвести промежуточные отсчеты, выполните следующее.

1. В режиме ожидания выберите **Меню** » **Органайзер** » **Секундомер** » **Промеж. отсчеты**.
2. Чтобы начать отсчет, нажмите кнопку **Старт**.
3. Нажимайте кнопку **Отсчет** каждый раз, когда нужно зафиксировать промежуточное показание времени.
4. Для завершения отсчета времени нажмите кнопку **Стоп**.
5. Нажмите кнопку **Сохран.**, чтобы сохранить измеренное время с помощью заметки.
6. Чтобы снова начать отсчет времени, выберите **Функц.** » **Старт**. Секундомер продолжит отсчет с момента его остановки.

7. Чтобы сбросить время без его сохранения, выберите **Функц. » Сбросить**.

Замер кругов

Чтобы произвести замер кругов, выполните следующее.

1. В режиме ожидания выберите **Меню » Организер » Секундомер » Кругами**.
2. Чтобы начать отсчет, нажмите кнопку **Старт**.
3. Чтобы начать отсчет следующего круга, нажмите кнопку **Круг**.
4. Для завершения отсчета времени нажмите кнопку **Стоп**.



Использование секундомера или его работа в фоновом режиме при использовании других функций ведет к увеличению разряда аккумулятора и сокращению его срока службы.

Просмотр и удаление показаний времени

Чтобы посмотреть показания времени, выполните следующее.

В режиме ожидания выберите **Меню » Организер » Секундомер » Показать**.

Чтобы удалить показания времени, выполните следующее.

В режиме ожидания выберите **Меню » Организер » Секундомер » Удалить время**.

11 АКСЕССУАРЫ

В данном разделе описано использование автомобильного зарядного устройства с телефоном Vertu.

 **Держите все детали в недоступном для детей месте.**

Следует использовать только аккумуляторы, зарядные устройства и аксессуары, рекомендованные Vertu для данной модели телефона. Использование аксессуаров других типов может представлять опасность, привести к нарушению функциональности и отмене гарантийных обязательств.

При отсоединении кабеля аксессуара от телефона следует держать его за разъем, а не за сам кабель.

Для повышения эффективности работы, срока службы используемых аксессуаров и сохранения гарантии ознакомьтесь с приведенными ниже мерами предосторожности.

- > Не допускайте попадания влаги. Атмосферные осадки, влага и любые типы жидкости могут содержать примеси, вызывающие коррозию электронных схем.
- > Не используйте и не храните в загрязненных или пыльных местах.
- > Не пытайтесь вскрывать.
- > Не роняйте, не подвергайте ударам и тряске. Неаккуратное обращение может привести к повреждению механических частей.
- > Не храните в местах с повышенной температурой. Высокая температура сокращает срок службы электронных устройств и может повредить аккумулятор.
- > Не храните в местах с пониженной температурой.
- > Не используйте для очистки химически активные вещества, чистящие растворители и сильные чистящие средства.
- > Не раскрашивайте.

За дополнительными сведениями о доступных аксессуарах, предназначенных для вашей модели телефона Vertu, обращайтесь в службу Консьерж компании Vertu.

Автомобильное зарядное устройство

Автомобильное зарядное устройство служит для быстрой и безопасной зарядки батареи телефона Vertu с использованием гнезда автомобильного прикуривателя с напряжением 12 или 24 В постоянного тока.



Следует использовать только специально предназначенное для телефона Vertu автомобильное зарядное устройство.

Не пытайтесь использовать поврежденное автомобильное зарядное устройство.

Зарядным устройством следует пользоваться только в неподвижном автомобиле.

Время, необходимое для полной зарядки батареи, зависит от уровня заряда в данный момент. Зарядка разряженной батареи займет не менее 90 минут. В процессе зарядки телефон можно использовать обычным образом. При этом время зарядки увеличится.



- > Подключите кабель зарядного устройства, вставив его в разъем адаптера.

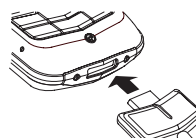

- > Вставьте разъем зарядного устройства в гнездо в нижней части телефона, как показано на рисунке.

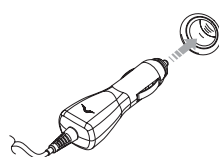

- > Вставьте зарядное устройство в гнездо прикуривателя.
- > Загорится зеленый индикатор, показывающий, что зарядное устройство подключено к гнезду прикуривателя, обеспечивающему электропитание. Если телефон включен, на экране появится подтверждающее сообщение.

В некоторых моделях автомобилей электропитание подается в гнездо прикуривателя только при включенном зажигании.

Когда к телефону подключено зарядное устройство, вибросигнал отключается.

Когда батарея заряжена полностью, индикатор уровня заряда перестает показывать зарядку. Перед отключением зарядного устройства от телефона его необходимо отключить от гнезда автомобильного прикуривателя.

Международная ограниченная гарантия Vertu на аксессуары сроком на один год

НАСТОЯЩАЯ ОГРАНИЧЕННАЯ ГАРАНТИЯ НЕ ОТМЕНЯЕТ И НЕ ОГРАНИЧИВАЕТ (I) ОБЯЗАТЕЛЬНЫЕ ПО ЗАКОНУ ПРАВА ВЛАДЕЛЬЦА И (II) ПРАВА ВЛАДЕЛЬЦА ВО ВЗАИМООТНОШЕНИЯХ С ПРОДАВЦОМ/ДИСТРИБУТОРОМ ИЗДЕЛИЯ.

Компания VERTU (далее «Компания Vertu») гарантирует, что в этом аксессуаре (далее «Изделие») отсутствуют дефекты материалов и изготовления в соответствии со следующими положениями и условиями.

1. Ограниченная гарантия на Изделие действует ОДИН (1) год с момента приобретения или доставки Изделия в зависимости от того, какое событие наступило позже. В случае смены владельца или другого лица, использующего Изделие (далее «Покупатель»), этот гарантийный срок продолжается в течение оставшейся части двенадцати (12) месяцев и во всем остальном остается неизменным.
2. В течение срока действия ограниченной гарантии Компания Vertu по своему выбору обязуется отремонтировать, модифицировать или заменить любые неисправные части или части, которые не могут быть использованы по назначению, новыми или восстановленными частями, если ремонт или замена требуются вследствие неправильной работы Изделия или отказа при обычном использовании. Покупатель не оплачивает никакие расходы на ремонт или замену этих частей. Компания Vertu также оплачивает расходы, понесенные Vertu при ремонте или замене неисправных частей. Гарантийные обязательства на отремонтированное Изделие действуют в течение оставшегося срока действия первоначальных гарантийных обязательств или в течение девяноста (90) дней с момента ремонта, в зависимости от того, какой срок является более продолжительным. Ограниченная гарантия не распространяется на повреждения или недостатки (за исключением дефектов изготовления) внешнего вида, украшений, декоративных и структурных элементов и любых дополнительных компонентов. Ответственность Компании Vertu в рамках ограниченной гарантии ограничена суммой, уплаченной Покупателем за Изделие, если оно было приобретено отдельно, или, если Изделие было получено при приобретении мобильного телефона Vertu, текущей отпускной ценой Изделия, в обоих случаях за вычетом разумной суммы за пользование Изделием. Эта компенсация является единственным возмещением, которое Владелец может получить в случае нарушения настоящей ограниченной гарантии.
3. По требованию Компании Владелец должен сообщить дату покупки или доставки Изделия, предоставить понятный невидоизмененный гарантийный талон, в котором ясно указаны название и адрес уполномоченного продавца, дата и место покупки или доставки, тип Изделия, номер IMEI или серийный номер Изделия, чек или квитанцию с датой, содержащую эти сведения.
4. После завершения обслуживания в соответствии с настоящей ограниченной гарантией Компания Vertu несет расходы на доставку Изделия до места, где Изделие было передано Клиентом Компании Vertu (или представителю компании).
5. Покупатель теряет права, предоставляемые настоящей ограниченной гарантией, при возникновении любого из следующих обстоятельств.
 - a) Изделие использовалось не по назначению, в ненадлежащих условиях, неправильно хранилось, подвергалось воздействию сырости или влаги, подвергалось небрежному обращению, неправильно использовалось, подвергалось воздействию нерекондованных чистящих средств, переделке, изменению, повреждено в результате несчастного случая или других действий, за которые Компания Vertu не несет ответственности.
 - b) Отдел по обслуживанию клиентов Компании Vertu не был извещен Покупателем в письменной форме о дефекте или неисправности Изделия в течение тридцати (30) дней после окончания действующего гарантийного срока.
 - c) Изделие не было возвращено Компании Vertu или уполномоченному продавцу в течение тридцати (30) дней после обнаружения дефекта в течение гарантийного срока.
 - d) Дефект или повреждение возникло в результате общего старения и износа вследствие обычного использования Изделия.
6. Если проблема обнаруживается в течение срока действия настоящей ограниченной гарантии, применяется следующий порядок действий.
 - a) Покупатель возвращает Изделие в место приобретения для ремонта или замены или, если это затруднено вследствие удаленности (более 80 километров или 50 миль) или по другой уважительной причине, Покупатель может обратиться в отдел по обслуживанию клиентов компании Vertu для получения дополнительных рекомендаций.
 - b) Покупатель несет расходы на доставку Изделия до сервис-центра Компании Vertu с предоплатой транспортных и страховых расходов.
 - c) В соответствии с пунктом 6(д) Покупатель должен будет оплатить стоимость всех частей и расходы на работу, не подпадающие под действие ограниченной гарантии.
 - d) Компания Vertu выполняет или перепоручает ремонт Изделия в соответствии с условиями настоящей ограниченной гарантии в течение 30 дней после получения Изделия Компанией Vertu или уполномоченным сервис-центром Vertu или в течение продленного вследствие особенностей ремонта периода, о чем компания Vertu извещает Покупателя («Срок ремонта»). Если Компания Vertu не имеет возможности выполнить ремонт в течение Срока ремонта или было произведено разумное число попыток ремонта одного и того же дефекта, Компания Vertu по своему выбору заменит Изделие или вернет уплаченные за него деньги за вычетом разумной суммы за пользование Изделием.
7. В НАИБОЛЬШЕЙ СТЕПЕНИ, ДОПУСКАЕМОЙ ДЕЙСТВУЮЩИМ ЗАКОНОДАТЕЛЬСТВОМ, ГАРАНТИЙНЫЕ ОБЯЗАТЕЛЬСТВА И УСЛОВИЯ, ПЕРЕЧИСЛЕННЫЕ В НАСТОЯЩЕЙ ОГРАНИЧЕННОЙ ГАРАНТИИ, ЗАМЕНЯЮТ ЛЮБЫЕ ДРУГИЕ УСЛОВИЯ, ГАРАНТИЙНЫЕ ОБЯЗАТЕЛЬСТВА И ДРУГИЕ ПОЛОЖЕНИЯ, ЯВНО ИСКЛЮЧЕННЫЕ ДАННЫМ ДОКУМЕНТОМ (КУДА ВХОДЯТ, В ТОМ ЧИСЛЕ, ВСЕ БЕЗ ИСКЛЮЧЕНИЯ ПОДРАЗУМЕВАЕМЫЕ УСЛОВИЯ, ГАРАНТИИ ИЛИ ДРУГИЕ ПОЛОЖЕНИЯ, ОТНОСЯЩИЕСЯ К ПРИЕМЛЕМОМУ КАЧЕСТВУ И ПРИГОДНОСТИ ДЛЯ ОПРЕДЕЛЕННОЙ ЦЕЛИ), ОТНОСЯЩИЕСЯ К ПОСТАВКЕ, ПЛАНУ ПОСТАВКИ, ЗАДЕРЖКЕ ИЛИ НЕВОЗМОЖНОСТИ ПОСТАВКИ ИЗДЕЛИЯ, КОТОРЫЕ МОГУТ (В СООТВЕТСТВИИ СО СТАТЬЕЙ 7) ДЕЙСТВОВАТЬ МЕЖДУ КОМПАНИЕЙ VERTU И ПОКУПАТЕЛЕМ ИЛИ ИНЫМ ОБРАЗОМ ПОДРАЗУМЕВАТЬСЯ ИЛИ УПОМИНАТЬСЯ В НАСТОЯЩЕЙ ОГРАНИЧЕННОЙ ГАРАНТИИ ИЛИ ЛЮБОМ ДОПОЛНИТЕЛЬНОМ ДОГОВОРЕ, ЗАКОНАХ, ПРАВИЛАХ ИЛИ ИНЫМ ОБРАЗОМ.
 8. КОМПАНИЯ VERTU НЕ НЕСЕТ ОТВЕТСТВЕННОСТИ ЗА КАКОЙ-ЛИБО ОСОБЫЙ, СЛУЧАЙНЫЙ, КОСВЕННЫЙ ИЛИ ОПОСРЕДОВАННЫЙ УЩЕРБ ИЛИ УБЫТКИ, ВКЛЮЧАЯ, НО НЕ ОГРАНИЧИВАЯСЬ ТОЛЬКО ПЕРЕЧИСЛЕННЫМИ НИЖЕ (ДАЖЕ ЕСЛИ ЭТОТ УЩЕРБ ИЛИ УБЫТКИ БЫЛИ ОЖИДАЕМЫМИ, ПРЕДСКАЗУЕМЫМИ ИЛИ ИЗВЕСТНЫМИ ЗАРАНЕЕ).
 - a) УПУЩЕННАЯ ВЫГОДА И ПРИБЫЛЬ.
 - b) ПОТЕРЯ ИМЕЮЩИХСЯ ИЛИ ОЖИДАЕМЫХ СБЕРЕЖЕНИЙ.
 - c) ШТРАФНЫЕ САНКЦИИ, ВОЗМЕЩЕНИЕ СПЕЦИАЛЬНЫХ ИЛИ КОСВЕННЫХ УБЫТКОВ.
 - d) ТРЕБОВАНИЯ ДРУГИХ СТОРОН.
 - e) НЕВОЗМОЖНОСТЬ ИСПОЛЬЗОВАТЬ ИЗДЕЛИЕ И ЛЮБОЕ ДРУГОЕ СВЯЗАННОЕ ОБОРУДОВАНИЕ ИЛИ СРЕДСТВА.
 - f) ВРЕМЯ ПРОСТОЯ И НЕДОПОЛУЧЕННАЯ ПРИБЫЛЬ.
 - g) УПУЩЕННЫЕ ВОЗМОЖНОСТИ.
 - h) УХУДШЕНИЕ ОТНОШЕНИЙ С ПАРТНЕРАМИ.
 - i) УЩЕРБ ДЕЛОВОЙ РЕПУТАЦИИ.
 9. Компания Vertu не несет ответственности за задержки при обслуживании на условиях ограниченной гарантии и потери, возникающие в связи с невозможностью использования Изделия в течение ремонта.
 10. Максимальный размер ответственности Компании Vertu за нарушение договора, гражданское правонарушение (включая халатность или нарушение законных обязательств), введение в заблуждение и любые другие действия, возникающие в связи с продажей Продукта, ограничен стоимостью, уплаченной Покупателем за Изделие, за вычетом разумной суммы за пользование Изделием.
 11. Положения настоящей ограниченной гарантии, делающие недействительными или неприменимыми какие-либо соглашения или части соглашений, а также права, не влияют на юридическую силу и обоснованность любых других соглашений или прав, в том числе других положений таких соглашений или прав, которые продолжают действовать и остаются в полной силе, за исключением недействительных или неприменимых условий или какой-либо их части.
 12. Компания Vertu не допускает и не уполномочивает какой-либо уполномоченный сервис-центр или любые другие лица и организации принимать на себя ответственность или обязательства, выходящие за границы, явно оговоренные в настоящей ограниченной гарантии, включая продавца или поставщика любых расширенных гарантийных обязательств или соглашений по обслуживанию. Любые изменения и поправки к настоящей ограниченной гарантии требуют предварительного письменного разрешения Компании Vertu.
 13. Настоящая ограниченная гарантия исчерпывает все договоренности, достигнутые между сторонами в отношении предмета настоящего документа.
 14. Настоящая ограниченная гарантия распределяет риск неработоспособности Изделия между Покупателем и Компанией Vertu. Распределение признано Владельцем и отражено в цене Изделия.
 15. Любые действия или судебные иски, относящиеся к нарушению гарантийных обязательств, должны быть начаты в течение восемнадцати (18) месяцев после поставки Изделия.
 16. В сведения о гарантийных обязательствах, функциях и технических характеристиках Изделия могут быть внесены изменения без предварительного уведомления.

VERTU

17. Вопросы, касающиеся ограниченной гарантии, можно направлять в отдел по обслуживанию клиентов по указанным ниже адресам.

Компания Vertu придерживается политики непрерывной модернизации. Компания Vertu сохраняет за собой право вносить изменения и усовершенствования в любой из описанных в данном документе продуктов без предварительного уведомления.