

Содержание

Общая информация	3
Комплектность	5
Указания по эксплуатации.....	5
Правила пользования аккумуляторами	6
Общий вид телефона	8
Значение символов на дисплее телефона	12
1 Подготовка к работе	13
1.1 Установка SIM-карты.....	13
1.2 Установка карты памяти.....	13
1.3 Установка и зарядка аккумуляторной батареи.....	13
2 Порядок работы	14
2.1 Включение и выключение телефона	14
2.2 Работа с меню	15
2.3 Исходящие вызовы	15
2.4 Входящие вызовы	17
2.5 Громкая связь.....	17
2.6 Выбор уровня громкости	17
2.7 Телефонная книга (Контакты).....	17
2.8 Поиск контакта	17
2.9 Быстрый набор	17
2.10 Избранное	17
2.11 Экстренные вызовы (SOS).....	17
2.12 Текстовые сообщения (SMS).....	17
2.13 Мультимедиа	17
2.14 Настройки.....	17
2.15 Органайзер	17
2.16 Службы.....	17
Возможные неисправности и методы их устранения	30
Условия транспортировки и хранения	36

Общая информация

Благодарим за то, что Вы выбрали мобильный телефон teXet TM-B410. Прежде чем начать эксплуатацию устройства, внимательно прочтите данное руководство, чтобы воспользоваться всеми возможностями мобильного телефона и продлить срок его службы. Сохраните это руководство, чтобы обратиться к нему, если в будущем возникнет такая необходимость.

Данное Руководство содержит информацию о технических характеристиках устройства, кнопках управления, перечень мер безопасности, игнорирование или несоблюдение которых может привести к повреждению устройства, сбоям в его работе или к выходу из строя.

Texet - TM-B410 - это мобильный телефон (абонентская радиостанция), предназначенный для работы в качестве оконечного абонентского устройства в сотовых сетях стандарта GSM 900/1800

Основные преимущества

- Две активные SIM карты;
- 2,4" цветной ЖК-дисплей с высоким разрешением;
- Большие кнопки с голубой подсветкой;
- Удобное меню на русском языке;
- 5 любимых номеров для быстрого набора;
- Блокировки кнопок и включение фонарика в одно касание;
- Кнопка SOS для экстренных вызовов;
- Громкий сигнал вызова и вибровызов;
- Камера 1.3 Мп с возможностью записи видео;
- Bluetooth;
- GPRS, WAP, MMS;
- FM-радио, MP3-плеер, Видеоплеер, Фотоальбом, Электронные книги;
- Яркий фонарик, будильник, калькулятор, календарь, задачи, профили;
- Слот для карт памяти формата microSD с поддержкой ре-

жима съемного накопителя;

- Совместим с аккумуляторами Nokia;
- ЗУ с разъемом microUSB.

Характеристики:

GSM 900/1800

2.4" цветной ЖК-дисплей 320x240 пикселей

Меню и записная книжка на русском или английском языке

64-тональная полифония

Вибровывоз

Громкая связь (включение в одно касание)

Программируемая кнопка SOS (до 5 номеров)

Быстрый набор (5 любимых номеров)

Блокировка кнопок и включение фонарика в одно касание

Bluetooth 2.0

Камера 1.3 Мп

GPRS Class 12; WAP 2.0; MMS 1.2,

FM-радио (87.5-108.0 МГц)

MP3 плеер, Видеоплеер, Фотоальбом, Электронные книги

Будильник, калькулятор, календарь, задачи, профили

Светодиодный фонарик

Индикация времени и даты

Индикация разряда аккумулятора

Низкий уровень излучения

Слот для карт памяти формата microSD (до 8 Гб)

Интерфейсы: microUSB, 3.5 mm mini jack

Li-ion аккумулятор 1050 мАч (совместим с BL-4D)

Зарядное устройство 100-240 В (microUSB)

Размер: 102/145x54x18 мм, Вес: 119 г

Комплектность

- Мобильный телефон
- Выносное зарядное устройство
- Аккумуляторная батарея
- Проводная гарнитура
- Руководство по эксплуатации
- Гарантийный талон

Указания по эксплуатации

Данный телефон произведен и предназначен для мобильного использования. Нижеследующие указания по эксплуатации предназначены для того, чтобы помочь Вам правильно использовать телефон без угрозы чьей-либо безопасности и сохранять его в рабочем состоянии. Внимательно прочитайте этот раздел и строго следуйте приведенным в нем инструкциям.

- Телефон следует держать вдали от зон с экстремальным изменением температуры, предохранять от воздействия прямых солнечных лучей или устройств излучающих тепло. Защищайте телефон от попадания влаги и не помещайте его в пыльную или задымленную среду. Не допускайте контакта с активными химическими веществами.

- Предохраняйте телефон от ударов, не кладите на него тяжелые предметы и не вставляйте в него посторонние предметы.

- Заряжайте телефон только в помещении от бытовой сетевой розетки и используйте только совместимые зарядные устройства.

- Не следует управлять автомобилем с мобильным телефоном в руках. Соблюдайте законы и правила дорожного движения в стране Вашего пребывания.

- Рекомендуется соблюдать дистанцию между медицинскими аппаратами и включенным мобильным телефоном, чтобы полностью исключить возможность воздействия радиочастот.

- Мобильный телефон должен быть выключен во время полета на самолете.

- Телефон следует отключать вблизи бензозаправочных станций или других объектов с горючими материалами.
- Никогда не направляйте луч светодиода в глаза людей и животных.

Правила пользования аккумуляторами

- Запрещается использовать неисправные зарядные устройства и аккумуляторы.
- Зарядные устройства и аккумуляторы следует использовать только по их прямому назначению,
- Запрещается разбирать, модифицировать или нагревать АКБ и СЗУ, а также вызвать короткое замыкание на их контактах.
- Не допускается отрезать, повреждать, модифицировать кабель СЗУ или USB-кабель, а также зажимать их или ставить на них тяжелые предметы. Любые подобные действия могут вызвать короткое замыкание и привести к пожару или поражению электрическим током.
- Используйте только штатные и рекомендованные изготовителем Устройства аккумуляторы, зарядные устройства, кабели. Использование любых других комплектующих, аксессуаров и принадлежностей, кроме рекомендованных для данного оборудования его изготовителем, может привести к поломке устройства, травме и представлять угрозу безопасности.
- Запрещается нагревать АКБ или бросать ее в огонь – она может взорваться.
- Запрещается использование АКБ и зарядного устройства в условиях повышенной влажности, например в ванной комнате.
- Не допускайте падения АКБ, а также значительных механических воздействий на АКБ, которые могут привести к повреждению его корпуса. Это может вызвать утечку электролита и привести к травмам, порче или взрыву устройства.
- Не подвергайте аккумуляторы нагреву и воздействию огня.
- Избегайте воздействия прямого солнечного света.
- Не допускайте короткого замыкания аккумуляторов. Не

храните аккумуляторы беспорядочно в коробке или ящике, где они могут замкнуться накоротко друг на друга или другие металлические предметы.

- Не подвергайте аккумуляторы механическим ударам.

- В случае протечки аккумулятора не допускайте попадания электролита на кожу и в глаза. Если попадание произошло, промойте поврежденное место достаточным количеством воды и обратитесь к врачу.

- Обращайте внимание на маркировку полярности на аккумуляторе и изделии, чтобы обеспечить правильное использование.

- Не применяйте аккумуляторы, имеющие разные емкости, размеры, типы и изготовленные различными производителями, в одном устройстве.

- Протирайте выводы аккумуляторов чистой сухой ветошью, если они загрязнились.

- Не оставляйте неиспользуемые аккумуляторы в режиме длительного заряда.

- После длительного хранения может потребоваться многоразовый заряд и разряд аккумуляторов, чтобы достичь максимальных характеристик.

- Аккумуляторы имеют наилучшие характеристики в условиях нормальной комнатной температуры (20 ± 5) °С.

- Изымайте аккумуляторы из изделия, когда не используете его, и храните их в чистом и сухом недоступном для детей месте.

- Утилизация отслуживших АКБ осуществляется в соответствии с требованиями местного законодательства и инструкциями изготовителя АКБ. Запрещается уничтожать АКБ путем сжигания. Обязательно утилизируйте АКБ.

Примечание: Изготовитель устройства оставляет за собой право комплектовать устройство АКБ, имеющими характеристики отличными от указанных.

Общий вид телефона

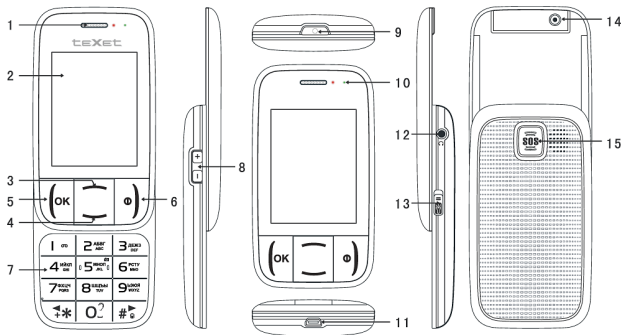

- ① Динамик
- ② Экран
- ③ Кнопка «вверх».
 В режиме ожидания: Главное меню
 В режиме редактирования: перемещение курсора вверх
 В режиме разговора: Включить / отключить громкую связь
- ④ Кнопка «вниз».
 В режиме ожидания: Список избранных номеров
 В режиме редактирования: перемещение курсора вниз
 В режиме разговора: изменить уровень громкости
- ⑤ Кнопка «Вызов».
 В режиме ожидания: История звонков
 В режиме редактирования: перемещение курсора вниз
 В режиме разговора: изменить уровень громкости
- ⑥ Кнопка «Отмена».
 Длительное нажатие: Включение / выключение телефона
 В режиме разговора: завершить вызов
 В режиме ожидания: Список контактов
- ⑦ Цифровые и функциональные кнопки:
 «#» В режиме ожидания - включение беззвучного режима.
 Прелистывание вперед / Активация / Доступ к дополнительному

меню настроек

«0» Длительное нажатие - усиление звука (при подключенных наушниках)

«*» Длительное нажатие - символ (+). Перелистывание назад / Переход на предыдущий уровень в меню.

- ⑧ изменение уровня громкости.
- ⑨ фонарик
- ⑩ Световой индикатор.
Красный: идет заряд батареи
Красный мигает: Поиск сети
Синий: сеть найдена, в сети
- ⑪ MicroUSB разъем для подключения зарядного устройства и подключения к компьютеру.
- ⑫ Разъем для подключения наушников (3,5 мм)
- ⑬ Включение и выключение фонарика
- ⑭ Камера
- ⑮ Кнопка SOS. Нажмите и удержите кнопку в течение 3 секунд для осуществления экстренного вызова, и отправки SMS на экстренные номера (подробней о функции см пункт №№)

Значение символов, появляющихся на дисплее телефона



Уровень сигнала для SIM1
Уровень сигнала для SIM2



Новое SMS сообщение



Клавиатура заблокирована



Включен Bluetooth



Включен режим «Совещание»



Подключены наушники



Будильник включен



Уровень заряда батареи



Включен режим «На улице»



Включен режим «Общий»

1 Подготовка к работе

1.1 Установка SIM-карты

Данный телефон позволяет использовать две SIM-карты одновременно. Если Вы совершаете звонок или отправляете/принимаете сообщение а так же пользуетесь мобильным интернетом с одной из SIM карт, то вторая SIM карта будет недоступна.

Для установки SIM-карт:

- откройте крышку батарейного отсека;
- вставьте SIM-карты в разъемы золотыми контактами вниз.

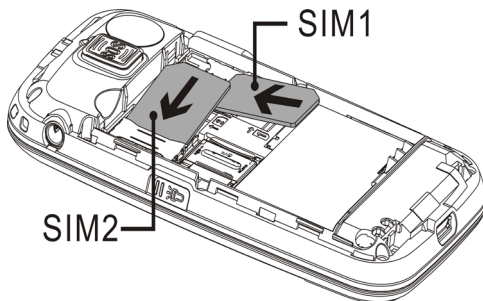

1.2 Установка карты памяти

Мобильный телефон TM-B410 имеет слот для карты памяти формата microSD. Чтобы установить карту:

- откройте крышку батарейного отсека;
- вставьте карту microSD в разъем, как показано на рисунке ниже. Закройте и зафиксируйте крышку до характерного щелчка.

Примечание: Мобильный телефон TM-B410 поддерживает карты памяти емкостью до 8 Гб

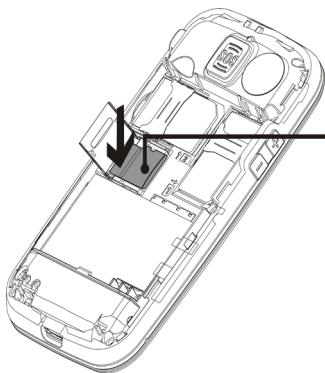

Установка и зарядка аккумуляторной батареи

- 1) Установите и зафиксируйте батарею в отсеке;
- 2) закройте крышку и задвиньте ее до щелчка;
- 3) подключите зарядное устройство в разъем снизу как показано на рисунке.

Во время зарядки на дисплее появятся соответствующая индикация.

После окончания процесса зарядки все деления будут заполнены и анимация прекратится.

Внимание! Рекомендуется полностью зарядить батарею перед первым использованием мобильного телефона

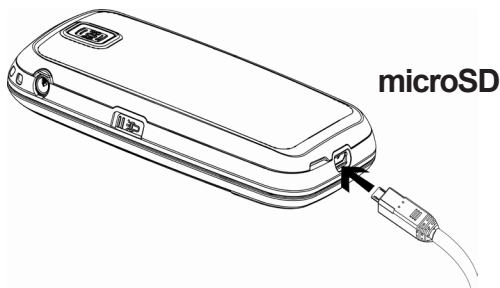



2 Порядок работы

2.1 Включение и выключение телефона



Включить телефон: нажмите и удерживайте кнопку  до тех пор, пока не загорится подсветка дисплея.



Телефон поддерживает режим работы с двумя SIM-картами. При включении телефона Вы можете активировать одну из SIM-карт или обе.

Выключить телефон: в режиме ожидания нажмите и удерживайте кнопку  до тех пор пока не погаснет экран.



При использовании новой SIM-карты, необходимо ввести 4-х значный PIN-код и подтвердить его, нажав кнопку .

2.2 Работа с меню

Для перехода в главное меню телефона нажмите кнопку «Вверх» . С помощью навигационных кнопок ( и ) Вы можете выбрать нужный Вам пункт меню,



- для подтверждения нажмите .
- для перемещения на один уровень вверх нажмите «Назад» (.

2.3 Исходящие вызовы

Выполнить вызов: введите номер телефона и нажмите кнопку  2 раза, Выберите «SIM1» или «SIM2» и нажмите  еще раз.

Выполнить вызов повторно:

- 1) нажмите кнопку  для доступа к списку Истории вызовов;
- 2) выберете «SIM1» или «SIM2» для выбора истории SIM1 или SIM2.

3) с помощью навигационных кнопок ( и ) выберете нужный номер и нажмите кнопку  2 раза;

4) Выберите «SIM1» или «SIM2» и нажмите **ОК** еще раз

Завершить разговор: нажмите кнопку **Отмена**  .

Примечание:

- при совершении международного вызова для ввода знака «+», нажмите 2 раза кнопку «*»

2.4 Входящие вызовы

Ответить на вызов: нажмите кнопку **ОК** или откройте телефон.

Если Вы используете поставляемую в комплекте гарнитуру, нажмите на кнопку, расположенную на проводе.

Завершить разговор:

Во время разговора нажмите кнопку **Отмена**  или закройте телефон.

Если Вы используете поставляемую в комплекте гарнитуру, нажмите на кнопку, расположенную на проводе.

Сбросить вызов:

нажмите кнопку **Отмена**  .

2.5 Громкая связь

Для включения громкой связи нажмите кнопку **Вверх**  во время разговора;

Для выключения громкой связи нажмите кнопку **Вверх**  во время разговора;

2.6 Выбор уровня громкости

Во время разговора нажмите «+» или «-» на боковой кнопке регулировки громкости, при этом индикация на дисплее будет изменяться, указывая уровень громкости.



2.7 Телефонная книга (Контакты)

Меню → Контакты





Для быстрого перехода к списку всех контактов, нажмите  в режиме ожидания

Вы можете создать новые или редактировать уже существующие контакты;

Чтобы создать новый контакт:

- 1) В режиме ожидания нажмите  для перехода в меню телефона;
- 2) Выберете «**Контакты**», нажмите ;
- 3) Выберете «**Новый контакт**»,
- 4) Выберете «**Редакт.**»
- 5) Введите Имя и Номер в соответствующих полях ввода.
- 6) Нажмите «**Опции**» для выбора предпочтительного места хранения
- 7) Нажмите  2 раза для подтверждения.

2.8 Поиск контакта

- 1) для быстрого перехода к списку всех контактов, нажмите  в режиме ожидания
- 2) с помощью навигационных кнопок ( и ) найдите нужный контакт и нажмите  ;
- 3) либо начните вводить первые буквы имени для перехода к нужной части списка и быстрого поиска контакта, нажмите  ;
- 4) выберете «**SIM1**» или «**SIM2**».

2.9 Быстрый набор

В том случае, если функция активирована, Вы можете набирать нужный и часто используемый номер нажатием и удержанием одной кнопки от **2** ^{АБВГ} _{ABC} до **9** ^{БЭЮЯ} _{WXYZ}.



Для активации функции:

Меню → Контакты → Опции → Установки → Быстрый набор → Состояние.

Для редактирования списка номеров, перейдите к пункту «Введите номер»

Из списка контактов выберете номера для кнопок от **2** ^{АВВГ}_{ABC} до **9** ^{ЬЮЯ}_{WXYZ}

Выберете нужную SIM карту кнопками ( и ), и нажмите **ок**.

Примечание. Кнопка **1**  зарезервирован для голосовой почты. Если Голосовая почта не настроена оператором автоматически, Вы можете настроить ее вручную для SIM1 или SIM2. Для этого нажмите и удержите кнопку **1** , Выберете SIM карту, введите номер Голосовой почты, и нажмите **ок**.

2.10 Избранное

Меню → Спец. Номера → Избранное

Вы можете настроить быстрый доступ к 5ти любым номерам
Для быстрого перехода к списку Избранных, нажмите  в режиме ожидания.

Добавление номера в «Избранное»

Вариант 1.

1) нажмите  в режиме ожидания, чтобы открыть список Избранных номеров.

2) нажмите «Опции»

3) задайте «Имя пользователя» и «Телефон»

Вариант 2.

1) Выберете нужный номер из списка Контакты,



2) Выберете пункт «Добавить в Избранное»

3) Выберете порядковый номер для данного контакта,

4) Выберите «Сохранить»

Набор номера

1) нажмите  в режиме ожидания, чтобы открыть список Избранных номеров.

2) с помощью навигационных кнопок ( и ) найдите нужный контакт и нажмите  2 раза;

Примечание: По умолчанию вызов осуществляется с **SIM1**. В том случае, если карта **SIM1** не работает, неактивна, или заблокирована, Экстренный вызов осуществляется с карты **SIM2**.





2.8 Экстренные вызовы (SOS)

Меню → Спец. номера → Кнопка SOS

Вы можете сохранить до 5 экстренных номеров в память телефона (семья, соседи, друзья, врач и т.п.).

Эти номера будут набираться автоматически в том порядке, в каком они были записаны в этот раздел, при нажатии и удержании специальной кнопки  на обратной стороне телефона.

Во время набора экстренного номера будет звучать громкий предупреждающий сигнал для того, чтобы Вы и окружающие знали, что вызов является экстренным! Если первый экстренный номер окажется занят или никто не возьмет трубку, автоматически будет набран следующий по списку номер. Если не удастся дозвониться по второму номеру, то будет набран третий и т.д. (если номер был последним в списке, то автоматически будет набран 1 номер из списка; максимальное количество повторов цикла - 3). При удачном соединении автоматически включится режим громкой связи. Кроме того, на каждый экстренный номер будет отправлено SMS с текстом: «Мне нужна помощь! Пожалуйста, позвони!»

Добавить номер: 1) в режиме ожидания нажмите кнопку  для входа в меню; 2) с помощью кнопок  или  перейдите к пункту «Спец. номера» и нажмите кнопку  (ок; 3) выберите

«Кнопка SOS»; 4) выберите пункт «Номера SOS» и нажмите кнопку (ок; 4) введите имя и телефон и нажмите кнопку (ок;

Включить или выключить функцию:

Меню → Спец. номера → Кнопка SOS → Кнопка SOS

Нажмите кнопку (ок, чтобы активировать или отключить кнопку SOS

Примечание:

- Если функция экстренного вызова отключена, то после нажатия кнопки (SOS) необходимо будет подтвердить или отменить экстренный вызов.
- По умолчанию вызов осуществляется с **SIM1**. В том случае, если карта **SIM1** не работает, неактивна, или заблокирована, Экстренный вызов осуществляется с карты **SIM2**.
- Телефон не распознает, ответил ли на вызов человек или автоответчик, и будет считать, что соединение было успешным в любом случае!
- Изготовитель не несет ответственности за возможные платежи в случае случайного набора номера.

2.11 Текстовые сообщения (SMS)

SMS сообщения (Служба коротких сообщений) – это технология, позволяющая осуществлять прием и передачу коротких текстовых сообщений мобильным телефоном. Максимальный размер сообщения при использовании латинского алфавита и цифр – 160 знаков, при использовании кириллицы – 70 знаков.

Написать SMS:

Меню → Сообщения → SMS → Написать сообщение

Вводить текст очень просто! Каждая из кнопок содержит несколько знаков, которые последовательно выводятся на дисплей в зависимости от количества нажатий. Например, для того чтобы написать слово «привет», необходимо нажимать кнопки в следующей последовательности:

4 раза нажмите кнопку «5», 1 раз «6», 1 раз «4», 3 раза «2», 2 раза «3», и 3 раза «6»..

Таблица символов:

Кнопка	Набор символов
1	. , - ? ! @ : # \$ / _ 1
2 АБВГ ABC	абвг2abc
3 ДЕЖЗ DEF	деёжз3def
4 ИЙКЛ GHI	ийкл4ghi
5 МНОП JKL	mnop5jkl
6 РСТУ MNO	rstу6mno
7 ФХЦЧ PQRS	фхцч7pqrs
8 ШЩЪЫ TUV	шщъы8tuv
9 ЪЭЮЯ WXYZ	ьэюя9wxyz
* ‡	дополнительные символы
0	пробел, 0
#	переключение между методами ввода

Выбор метода ввода данных: нажимайте кнопку # до

тех пор, пока в верхнем левом углу не высветится нужный метод ввода.

абв, abc – все буквы строчные

Абв, Abc – первая буква заглавная, остальные – строчные

АБВ, ABC – все буквы заглавные

123 – цифры

Для отправки SMS сообщения, которое Вы написали, **1)** нажмите кнопку **(ок** и выберите **«Отправить»**; **2)** введите номер вручную или выберите номер из телефонной книги, нажмите кнопку **(ок**; **3)** выберите **«Отправить»**, выберите **SIM** карту, нажмите **(ок**.

Прочитать SMS: Короткий сигнал и информация на дисплее сообщают о новом входящем сообщении. Для того чтобы прочитать это сообщение, нажмите кнопку **(ок**. Если вы хотите просмотреть все входящие сообщения, выберите пункт **«Входящие»** в разделе **«Сообщения»** главного меню телефона.

2.11 Мультимедиа

Вы можете делать фото/видео снимки, просматривать их, слушать плеер и FM-радио.

Аудиоплеер

Меню → Мультимедиа → Аудиоплеер

Вы можете добавить в список воспроизведения аудиофайлы с телефона или карты памяти. Для воспроизведения файла нажмите кнопку **(ок**; для прослушивания следующей композиции нажмите кнопку **«вперед» #▶**; для прослушивания предыдущей – **«назад» ◀***; для изменения уровня громкости нажмите **«+»** или **«-»** на боковой стороне корпуса..

Вы можете прослушивать музыку в фоновом режиме. Для этого просто нажмите кнопку **☺** для перехода в режим ожидания.



FM-радио

Меню → Мультимедиа → FM-радио

Установка частоты FM-радиостанции:

Вы можете вручную ввести частоту радиостанции (**Опции** → **Ручной ввод**) или включить автопоиск (**Опции** → **Автопоиск**).



Чтобы переключиться между радиостанциями из списка нажмите соответствующую цифровую кнопку.

Чтобы начать запись, нажмите ; чтобы закончить запись, нажмите .

Чтобы остановить воспроизведение радио нажмите .

Фотоальбом

Меню → Мультимедиа → Фотоальбом



Для перелистывания изображений, воспользуйтесь навигационными кнопками  или .

Для установки фотографий в качестве обоев выполните следующие действия: 1) нажмите «**Опции**»; 2) выберите «**Применить**», 3) выберете «**Обои**» и нажмите .

Фотокамера

Меню → Мультимедиа → Фотокамера

Чтобы сделать фото, нажмите ;

Чтобы настроить яркость, нажмите * или #.



Используйте кнопки  или  чтобы настроить зум

Нажмите кнопку  для перехода в меню настроек.

Видео

Меню → Мультимедиа → Видекамера

Чтобы начать запись видео, нажмите .

Чтобы настроить яркость, нажмите * или #.

Используйте кнопки  или  чтобы настроить зум

Нажмите кнопку  для перехода в меню настроек.

2.12 Настройки

В этом разделе меню Вы можете изменить настройки телефона, сети, параметры безопасности а так же восстановить заводские установки.

Параметры SIM-карт

Меню → Настройки → Параметры SIM

Вы можете настроить порядок работы с SIM-картами. Выбрать работу только с **SIM 1** или только с **SIM 2**, или работу с двумя **SIM** картами.

Настройки телефона

Меню → Настройки → Телефон

В этом разделе Вы можете установить время и дату, настроить автовыключение, установить язык ввода по умолчанию, изменить параметры экрана (обои, заставку, анимацию, и т.д.), настроить яркость подсветки.

Настройки безопасности

Меню → Настройки → Безопасность

В этом разделе Вы можете включить или выключить запрос PIN-кода для каждой SIM-карты.

PIN-код – это 4-х значный Персональный Идентификационный Номер, который защищает Вашу SIM-карту от использования посторонними лицами.

Примечание: у Вас есть 3 попытки для ввода правильного PIN-кода, будьте внимательны! В случае возникновения проблем обратитесь в службу поддержки Вашего оператора.

Блокировка телефона

Установка кода защитит Ваш телефон от использования посторонними лицами. При активации данной функции Вам необходимо будет вводить код при включении телефона. Если Вы забудете код, Вам необходимо будет обратиться в сервисный центр. Код телефона по умолчанию: «0000».

Заводские установки

Чтобы Произвести сброс всех настроек, необходимо выбрать

Меню → Настройки → Заводские настройки

В появившемся окне, введите код «0000» и нажмите кнопку «ОК».

2.13 Органайзер

В данном разделе меню Вы можете выполнить следующие действия:

- установить Будильник
- создать Задачу
- включить Bluetooth
- включить Калькулятор
- открыть Календарь
- просмотреть Мировое время
- открыть Конвертер Единиц или Валюты
- включить Секундомер
- открыть Игры
- открыть Книги
- открыть Проводник

2.14 Службы

В данном меню Вы можете настроить интернет соединение, а так же воспользоваться различными приложениями,

предоставляемыми операторами сотовой связи. За данные услуги может взиматься дополнительная плата. За более подробной информацией обращайтесь в службу поддержки Вашего оператора.

Возможные неисправности и методы их устранения

Возможная неисправность	Вероятная причина	Метод устранения
Нет индикации и отсутствует подсветка дисплея. Телефон не включается	1) Аккумулятор не установлен или разряжен; 2) Телефон выключен	1) Установите и зарядите аккумулятор; 2) Включите телефон
Не начинается процесс зарядки	1) Отсутствует или плохой контакт в контактных соединениях сетевого шнура зарядного устройства;	1) Проверьте подключение сетевого шнура и подождите несколько минут;
Не начинается процесс зарядки	2) Обрыв в сетевом шнуре; 3) Зарядное устройство отключено от сети электропитания	2) Используйте другое совместимое зарядное устройство; 3) Подключите зарядное устройство в другую сетевую розетку. Если процесс зарядки не начался через 10 минут, обратитесь в сервисный центр
Телефон самопроизвольно выключается и снова включается в процессе зарядки	1) Аккумулятор не установлен; 2) Отсутствует или плохой контакт в контактных соединениях аккумулятора	1) Установите аккумулятор; 2) Проверьте контактные соединения и снова установите аккумулятор

Функции телефона не доступны, на дисплее горит надпись «Введите PIN»	Установлена новая SIM-карта или включен запрос PIN-кода	Введите 4-х значный PIN-код для Вашей SIM-карты или установите другую SIM-карту
Функции телефона не доступны, на дисплее горит надпись «Введите PUK»	3 раза неверно введен PIN-код	Введите 8-ми значный PUK-код для разблокировки Вашей SIM-карты или установите другую SIM-карту
Функции телефона не доступны, на дисплее горит надпись «SIM-карта заблокирована»	10 раз неверно введен PUK-код	Обратитесь к Вашему оператору или установите другую SIM-карту
На дисплее горит надпись «Нет SIM-карты»	1) SIM-карта не установлена; 2) Отсутствует или плохой контакт в контактных соединениях SIM-карты	1) Установите SIM-карту; 2) Проверьте правильность установки SIM-карты
Невозможно выполнить вызов	1) Отсутствуют средства на счете; 2) Отсутствует знак «+» перед кодом страны; 3) Неверно набран код страны, код города (федеральный код) или номер	1) Проверьте и при необходимости пополните баланс Вашего счета; 2) Введите знак «+» перед кодом страны; 3) Проверьте правильность набора кода страны, кода города (федерального кода) и номера абонента
Отсутствует звук при входящем вызове, сообщении или напоминании	Включен беззвучный режим	Отключите беззвучный режим

Условия транспортировки и хранения

Мобильный телефон в упакованном виде может транспортироваться в крытых транспортных средствах любого вида при температуре от минус 25 °С до плюс 35 °С, с защитой его от непосредственного воздействия атмосферных осадков, солнечного излучения и механических повреждений.

