

# texet®

Bringing the Best Together



MOBILE PHONE

# TM-B200

МОБИЛЬНЫЙ  
ТЕЛЕФОН

Руководство  
по эксплуатации

## Содержание

Общий вид телефона .....	3
Значение символов, появляющихся на дисплее телефона .....	6
Общая информация .....	8
Указания по эксплуатации.....	10
Технические характеристики.....	12
Комплектность .....	13
1 Подготовка к работе .....	14
1.1 Установка SIM-карты .....	14
1.2 Установка и зарядка аккумуляторной батареи .....	14
2 Порядок работы .....	15
2.1 Включение и выключение телефона.....	15
2.2 Работа с меню.....	16
2.3 Исходящие вызовы .....	17
2.4 Входящие вызовы .....	17
2.5 Включение и выключение громкоговорящей связи .....	17
2.6 Выбор уровня громкости .....	18
2.7 Телефонная книга (Контакты).....	18
2.7.1 Ввод данных (имя и номер).....	18
2.7.2 Поиск данных .....	19
2.8 Экстренные вызовы (SOS).....	19

2.9 Быстрый набор.....	22
2.10 Текстовые сообщения (SMS) .....	24
2.11 Будильник .....	27
2.12 Заметки с напоминанием .....	28
2.13 Напоминания о днях рождения .....	30
2.14 Калькулятор.....	31
3 Установки.....	31
3.1 Мелодия.....	31
3.2 Громкость .....	32
3.3 Беззвучный режим .....	33
3.4 Вибрация .....	34
3.5 Контраст дисплея .....	34
3.6 Язык .....	35
3.7 Время и дата .....	35
3.8 Установки сети .....	36
3.9 Установка PIN.....	37
3.10 Заводские установки .....	38
Возможные неисправности и методы их устранения .....	39
Правила пользования аккумуляторами .....	43
Условия транспортирования и хранения .....	44

## Общий вид телефона

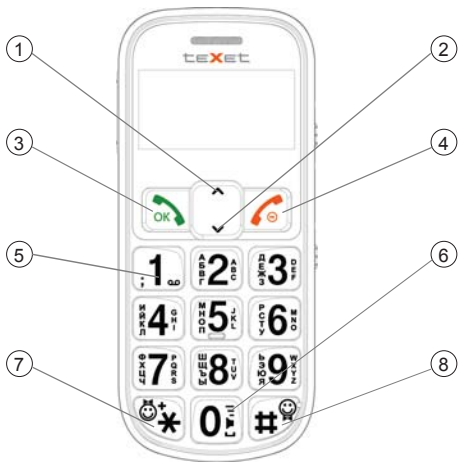

- 1 Кнопка доступа к главному меню, работы с меню и списками
- 2 Кнопка доступа к контактам, работы с меню и списками

③ Кнопка выполнения вызова, ответа на входящий вызов, доступа к списку исходящих вызовов, подтверждения действия или выбора опции

④ Кнопка завершения вызова, отмены действия, возврата, удаления символа, включения и выключения телефона

⑤ Кнопка вызова голосовой почты, ввода знаков препинания

⑥ Кнопка включения громкой связи, ввода пробела

⑦ Кнопка быстрого набора, ввода специальных символов, ввода знака «+» при наборе номера

⑧ Кнопка быстрого набора, выбора режима ввода

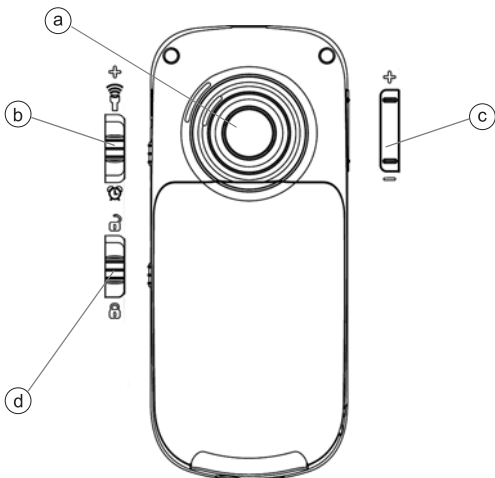

- Ⓐ Кнопка экстренного вызова
- Ⓑ Кнопка включения и выключения фонарика и будильника
- Ⓒ Кнопка регулировки уровня громкости
- Ⓓ Блокировка и разблокировка кнопок

## Значение символов, появляющихся на дисплее телефона

### В режиме ожидания:

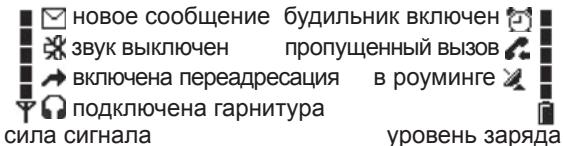

Телефон заблокирован, для разблокировки  
сдвиньте вверх кнопку



### При написании SMS:

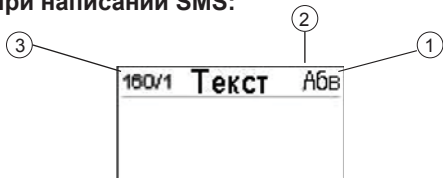

- ① Режим ввода
- ② Оставшееся количество знаков в одном сообщении
- ③ Количество сообщений

### При регулировке громкости:



Текущий уровень громкости



## При зарядке телефона:

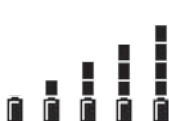

Идет зарядка



Батарея заряжена  
полностью

## Общая информация

Благодарим за то, что Вы выбрали мобильный телефон TEXET TM-B200.

Прежде чем начать эксплуатацию устройства, внимательно прочтите данное руководство, чтобы воспользоваться всеми возможностями телефона и продлить срок его службы. Сохраните это руководство, чтобы обратиться к нему, если в будущем возникнет такая необходимость.

TEXET TM-B200 – это мобильный телефон (абонентская радиостанция), предназначенный для работы в качестве окончательного абонентского устройства в сотовых сетях стандарта GSM900/1800.

## **Основные преимущества**

- 1.8” монохромный ЖК-дисплей с крупным шрифтом и яркой оранжевой подсветкой
- Большие кнопки номеронабирателя с крупными цифрами и яркой оранжевой подсветкой
- Простое меню на русском языке
- Громкие мелодии вызова и вибровызов
- Громкоговорящая связь, включающаяся в одно касание
- Программируемая кнопка SOS для экстренного автоматического дозвона по 5 заданным номерам
- Кнопки быстрого набора с графическими символами для удобства запоминания
- Специальные переключатели для быстрого включения фонарика и блокировки кнопок
- Яркий светодиодный фонарик, будильник, калькулятор, возможность установки ежедневных звуковых уведомлений о важных делах и напоминаний о днях рождения
- Совместим с аккумуляторными батареями BL-5C
- Не вызывает помех при работе с кардиостимуляторами и слуховыми аппаратами

- Работает в сетях любых операторов сотовой связи стандарта GSM 900/1800

## Указания по эксплуатации

Данный телефон произведен и предназначен для мобильного использования. Нижеследующие указания по эксплуатации предназначены для того, чтобы помочь Вам правильно использовать телефон без угрозы чьей-либо безопасности и сохранять его в рабочем состоянии. Внимательно прочитайте этот раздел и строго следуйте приведенным в нем инструкциям.

- Телефон следует держать вдали от зон с экстремальным изменением температуры, предохранять от воздействия прямых солнечных лучей или устройств излучающих тепло. Защищайте телефон от попадания влаги и не помещайте его в пыльную или задымленную среду. Не допускайте контакта с активными химическими веществами.
- Предохраняйте телефон от ударов, не кладите

на него тяжелые предметы и не вставляйте в него посторонние предметы.

- Заряжайте телефон только в помещении от бытовой сетевой розетки и используйте только совместимые зарядные устройства (см. раздел «Технические характеристики»).
- Не следует управлять автомобилем с мобильным телефоном в руках. Соблюдайте законы и правила дорожного движения в стране Вашего пребывания.
- Удельный коэффициент поглощения (SAR) данной модели не превышает 0,557 Вт/кг. (предельное значение SAR по международным стандартам составляет 2 Вт/кг.) Тем не менее, рекомендуется соблюдать дистанцию между медицинскими аппаратами и включенным мобильным телефоном, чтобы полностью исключить возможность воздействия радиочастот (РЧ).
- Мобильный телефон должен быть выключен во время полета на самолете.
- Телефон следует отключать вблизи бензозаправочных станций или других объектов с

горючими материалами.

- Никогда не направляйте луч светодиода в глаза людей и животных.

## Технические характеристики

Стандарт ..... GSM 900/1800

Полоса частот (прием), МГц ..... 925-960  
1805-1880

Полоса частот (передача), МГц... 880-915  
1710-1785

Удельный коэффициент  
поглощения (SAR), Вт/кг ..... 0,557

Рабочая температура  
Окружающего воздуха, °С ..... от минус 10  
до плюс 55

Допустимая влажность, % ..... от 5 до 95

Параметры зарядного устройства:

Входное переменное  
напряжение и ток..... ~100-240 В,  
50/60 Гц (0,15 А)

Выходное постоянное  
напряжение и ток..... 5 В (500 мА)  
(совместимо с AC-4)

Параметры аккумуляторной  
батареи ..... Li-ion 3,7 В  
1000 мАч (совместима с BL-5C)

Габаритные размеры  
телефона, мм..... 110x48x16

Вес телефона с  
аккумуляторной батареей, г ..... 80

## Комплектность

Мобильный телефон (абонентская радиостанция) TM-B200	1 шт.
Выносное зарядное устройство 5.0 V DC 500 mA	1 шт.
Аккумуляторная батарея 3,7 V 1000 mAh	1 шт.
Руководство по эксплуатации на русском языке	1 экз.
Гарантийный талон	1 экз.
Упаковка	1 шт.

## 1 Подготовка к работе

### 1.1 Установка SIM-карты

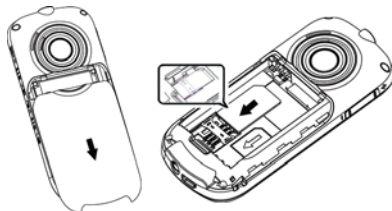

- 1) Откройте крышку батарейного отсека;
- 2) вставьте SIM-карту в разъем золотыми контактами вниз.

### 1.2 Установка и зарядка аккумуляторной батареи

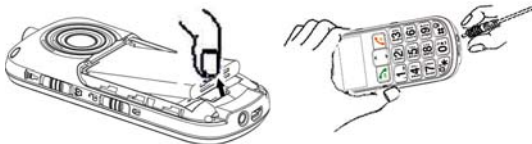

- 1) Установите и зафиксируйте батарею в отсеке;
- 2) закройте крышку и задвиньте ее до щелчка;
- 3) подключите зарядное устройство в разъем снизу как показано на рисунке.

Во время зарядки на дисплее появятся соответствующая индикация.

После окончания процесса зарядки все деления будут заполнены и анимация прекратится. (см. раздел «Значение символов, появляющихся на дисплее телефона»).

**Внимание!** Рекомендуется полностью зарядить батарею перед первым использованием мобильного телефона!

## 2 Порядок работы

### 2.1 Включение и выключение телефона

**Включить телефон:** нажмите и удерживайте кнопку  до тех пор, пока не загорится подсветка дисплея.

**Выключить телефон:** в режиме ожидания нажмите и удерживайте кнопку  до тех пор,



пока на дисплее не появится надпись «Выключить телефон?», затем нажмите кнопку .

При использовании новой SIM-карты, необходимо ввести 4-х значный PIN-код и подтвердить его кнопкой .



**PIN-код** – это 4-х значный Персональный Идентификационный Номер, который защищает Вашу SIM-карту от использования посторонними лицами.

#### **Выключение PIN-кода:**

Меню → Установки → Запрос PIN →  
Выключить

## 2.2 Работа с меню

**Войти в меню:** нажмите кнопку .



**Навигация по меню:** нажмите кнопку  или .

**Выбрать опцию или подтвердить действие:** нажмите кнопку .

**Отменить действие или вернуться к предыдущему пункту:** нажмите кнопку .

## 2.3 Исходящие вызовы

**Выполнить вызов:** введите номер телефона и нажмите кнопку .

**Выполнить вызов повторно:** 1) нажмите кнопку  для доступа к списку исходящих вызовов; 2) с помощью кнопок  выберите нужный номер и нажмите кнопку  2 раза.

**Завершить разговор:** нажмите кнопку .

**Примечание:** при совершении международного вызова для ввода знака «+» перед кодом страны и кодом города два раза нажмите кнопку .

## 2.4 Входящие вызовы

**Ответить на вызов:** нажмите кнопку .

**Сбросить вызов:** нажмите кнопку .

**Завершить разговор:** нажмите кнопку .





## 2.5 Включение и выключение громкоговорящей связи

**Включить громкую связь:** нажмите и удержи-

нажмите кнопку  во время разговора.

**Для выключения** громкой связи необходимо повторить действие.



## 2.6 Выбор уровня громкости





**1)** Во время разговора нажмите кнопку  или . На дисплее появится надпись «Громкость» и установленный уровень громкости; **2)** нажимая кнопку  или  выберите уровень громкости. Индикация на дисплее будет изменяться, указывая уровень громкости. (см. раздел «Значение символов, появляющихся на дисплее телефона»).

## 2.7 Телефонная книга (Контакты)



Меню → Контакты

### 2.7.1 Ввод данных (имя и номер)

**1)** В режиме ожидания нажмите кнопку  для входа в меню; **2)** с помощью кнопок  перейдите к пункту «Контакты» и нажмите кнопку ; **3)** выберите «Добавить» и нажмите кнопку

; **4)** введите номер и нажмите кнопку ; **5)** введите имя (см. Раздел 2.10) и еще раз нажмите кнопку  (для ввода символа «+» в начале номера два раза нажмите кнопку ).

### 2.7.2 Поиск данных

**1)** В режиме ожидания нажмите кнопку  для быстрого доступа к контактам; **2)** просмотрите весь список с помощью кнопок  или введите первую букву имени для перехода к нужной части списка; **3)** когда искомое имя появится на дисплее, нажмите кнопку  для выбора необходимого действия (позвонить, отправить SMS, изменить и т.д.).

## 2.8 Экстренные вызовы (SOS)







Меню → Контакты → Экстр. вызовы

Вы можете сохранить до 5 экстренных номеров в память телефона (семья, соседи, друзья, врач и т.п.).

Эти номера будут набираться автоматически в том порядке, в каком они были записаны в этот

раздел, при нажатии и удержании специальной кнопки (sos) на обратной стороне телефона.

Во время набора экстренного номера будет звучать громкий предупреждающий сигнал для того, чтобы Вы и окружающие знали, что вызов является экстренным! Если первый экстренный номер окажется занят или никто не возьмет трубку, автоматически будет набран следующий по списку номер. Если не удастся дозвониться по второму номеру, то будет набран третий и т.д. (или первый номер, если второй номер был последним в списке, но максимум 3 повтора каждого номера). При удачном соединении автоматически включится режим громкой связи. Кроме того, на каждый экстренный номер будет отправлено SMS с текстом: «Мне нужна помощь! Пожалуйста, позвони!»

**Добавить номер: 1)** в режиме ожидания нажмите кнопку  для входа в меню; **2)** с помощью кнопок  перейдите к пункту «Контакты» и нажмите кнопку ; **3)** выберите «Экстр. вызовы» и 4 раза нажмите кнопку ; **4)** выберите контакт и нажмите кнопку , **5)** нажмите кнопку , если вы хотите отправлять экстренное SMS на этот номер или на-

жмите кнопку , если в этом нет необходимости.

**Включить или выключить функцию:**

Меню → Контакты → Экстр. вызовы → Кнопка SOS

**Включить или выключить сирену:**

Меню → Контакты → Экстр. вызовы → Сигнал SOS

**Установить громкость сирены:**

Меню → Контакты → Экстр. вызовы → Громк. сирены







**Примечание:**

- Контакт для экстренного вызова должен быть заранее сохранен в телефоне. Создание нового контакта напрямую через раздел экстренных вызовов невозможно.
- Если Вы хотите сохранить номер экстренной службы (милиция, скорая и т.п.), необходимо проверить его правильность.
- Если функция экстренного вызова отключена, то после нажатия кнопки  необходимо будет подтвердить или отменить экстренный вызов.

- При отсутствии средств на счете или возможности выхода в сеть за границей (например, при отсутствии роуминга) также рекомендуется набрать номер 112.
- Телефон не распознает, ответил ли на вызов человек или автоответчик, и будет считать, что соединение было успешным в любом случае!
- Изготовитель не несет ответственности за возможные платежи в случае случайного набора номера.

## 2.9 Быстрый набор

Меню → Контакты → Быстрый набор

Вы можете набирать нужный и часто используемый номер нажатием одной кнопки, для этого необходимо нажать и удерживать кнопку в течение 2 секунд. Для звонка с помощью кнопок быстрого набора используйте кнопки    или кнопки    ... .

**Первоначальная установка быстрого набора:**

1) если Вы ранее не использовали эту функцию,







просто нажмите и удерживайте в течение 2-х секунд любую из кнопок быстрого набора;

**2)** затем нажмите кнопку .

**3)** Выберите контакт и нажмите кнопку  еще раз.

### **Изменить кнопки быстрого набора:**

Меню → Контакты → Быстрый набор

**1)** В режиме ожидания нажмите кнопку  для входа в меню; **2)** с помощью кнопок  перейдите к пункту «**Контакты**» и нажмите кнопку ; **3)** выберите «**Быстрый набор**» и нажмите кнопку ; **4)** выберите из списка кнопку быстрого набора, которую Вы хотите изменить, и нажмите кнопку ; **5)** выберите «**Изменить**» и нажмите кнопку .

**6)** Выберите контакт, который Вы хотите назначить на эту кнопку, и нажмите кнопку  еще раз.

**Примечание:** Контакт должен быть заранее сохранен в телефоне. Создание нового контакта напрямую через раздел быстрого набора невозможно. Кнопка  зарезервирована для голосовой почты.



## Установка номера голосовой почты:

Меню → Контакты → Быстрый набор → Номер голос. почты





## 2.10 Текстовые сообщения (SMS)

Меню → Сообщения

**SMS сообщения (Служба коротких сообщений)** – это технология, позволяющая осуществлять приём и передачу коротких текстовых сообщений мобильным телефоном. Максимальный размер сообщения при использовании латинского алфавита и цифр – 160 знаков, при использовании кириллицы – 70 знаков.







### Написать SMS:

Меню → Сообщения → Написать SMS









1) Войдите в меню нажатием кнопки ; 2) с помощью кнопок  и  перейдите к пункту «Сообщения» и нажмите кнопку ; 3) выберите «Написать SMS» и нажмите кнопку .



Вводить текст очень просто! Каждая из кнопок содержит несколько знаков, которые

последовательно выводятся на дисплей в зависимости от количества нажатий. Например, для того чтобы написать слово «привет», необходимо нажимать кнопки в следующей последовательности:

4 раза нажмите кнопку , 1 раз , 1 раз , 3 раза , 2 раза , и 3 раза .

### Таблица символов:

Кнопка	Набор символов
	,.?!1
	абвг2abc
	дежз3def
	ийкл4ghi
	mnop5jkl
	рсту6mno
	фхцч7pqrs
	шщъы8tuv

	ьэюя9wxyz
	.,?!:;-'»/()@+*=\\%<>#_`£¥\$[]`{ }~&
	пробел0



**Выбор метода ввода данных:** нажимайте кнопку  до тех пор, пока в верхнем левом углу не высветится нужный метод ввода.

**абв** – все буквы строчные

**Абв** – первая буква заглавная, остальные – строчные

**АБВ** – все буквы заглавные

**123** – цифры









**Для отправки SMS сообщения,** которое вы написали, **1)** нажмите кнопку  и выберите «Отправить»; **2)** введите номер или нажмите кнопку  для выбора номера из контактов; **3)** нажмите кнопку  для отправки сообщения.



**Прочитать SMS:** Короткий сигнал и информация на дисплее сообщают о новом входящем сообщении. Для того чтобы прочитать это сообщение немедленно нажмите кнопку

. Если вы хотите просмотреть все входящие сообщения, выберите пункт **«Входящие»** в разделе **«Сообщения»** главного меню телефона.



## 2.11 Будильник

Меню → Напоминания → Будильник

**Установить будильник:** **1)** в режиме ожидания нажмите кнопку  для входа в меню; **2)** с помощью кнопок  перейдите к пункту **«Напоминания»** и нажмите кнопку ; **3)** выберите **«Будильник»** и нажмите кнопку ; **4)** выберите **«Установить»** и 2 раза нажмите кнопку ; **5)** из списка доступных действий снова выберите **«Установить»** и нажмите кнопку ; **6)** выберите **«Однократно»** или **«Ежедневно»** и нажмите кнопку ; **7)** введите часы и минуты и нажмите кнопку ; **8)** выберите мелодию и нажмите кнопку  еще раз.

Если Вы выбрали **«Ежедневно»**, то сначала необходимо отметить дни, используя кнопки  и , затем выбрать **«Подтвердить»** и нажать кнопку .

Для повторного включения будильника, который был установлен ранее, достаточно выбрать **«Включить»** из списка доступных действий при установке будильника.





**Отключить будильник:** когда будильник зазвонит, нажмите кнопку  (если нажать кнопку  будильник зазвонит вновь через 5 минут).







Для того чтобы временно отключить или удалить установленный будильник, выберите **«Отключить»** или **«Удалить»** в списке доступных действий при установке будильника.



**Примечание:** вы можете установить до 3 будильников.

## 2.12 Заметки с напоминанием

Меню → Напоминания → Заметки



**Добавить или изменить заметку:** 1) в режиме ожидания нажмите кнопку  для входа в меню; 2) с помощью кнопок  перейдите к пункту **«Напоминания»** и нажмите кнопку ; 3) выберите **«Заметки»** и нажмите кнопку ; 4) выберите **«Изменить»** и 2 раза нажмите кнопку ; 5) из списка до-

ступных действий снова выберите **«Изменить»** и нажмите кнопку ; **6)** выберите **«Однократно»** или **«Ежедневно»** и нажмите кнопку ; **7)** введите дату в нужном формате и нажмите кнопку ; **8)** введите часы и минуты и нажмите кнопку ; **9)** введите текст заметки и нажмите кнопку ; **10)** выберите мелодию звонка и нажмите кнопку  еще раз.

Если Вы выбрали **«Ежедневно»**, то сначала необходимо отметить дни, используя кнопки  и , затем выбрать **«Подтвердить»** и нажать кнопку .

**Когда напоминание сработает**, вы услышите мелодию и увидите заметку на дисплее.

Для того чтобы прочитать текст заметки используйте кнопку .







Нажмите кнопку  или  для того чтобы прекратить напоминание и вернуться в режим ожидания.

**Удалить заметку:** выберите **«Удалить»** в списке доступных действий при изменении заметки.

**Примечание:** вы можете установить до 3 заметок.

## 2.13 Напоминания о днях рождения

Меню → Напоминания → Дни рождения

**Добавить напоминание:** 1) в режиме ожидания нажмите кнопку  для входа в меню; 2) с помощью кнопок  перейдите к пункту «Напоминания» и нажмите кнопку ; 3) выберите «Дни рождения» и 3 раза нажмите кнопку ; 4) введите имя и нажмите кнопку ; 5) введите дату рождения и нажмите кнопку ; 6) введите время напоминания и нажмите кнопку  еще раз.

**Удалить напоминание:** выберите «Удалить» в списке доступных действий при изменении напоминания.

**Примечание:** вы можете установить до 10 напоминаний. Напоминание будет срабатывать каждый год в заданное время.

## 2.14 Калькулятор

Меню → Калькулятор

**Выбрать арифметическое действие:** нажмите кнопку .

**Произвести расчет или перейти к следующему действию:** нажмите кнопку .

**Отменить ввод или сбросить все расчеты:** нажмите кнопку .

## 3 Установки

Меню → Установки

### 3.1 Мелодия







Меню → Установки → Мелодия

В этом разделе Вы можете установить мелодии для следующих событий:

- входящий вызов
- тоны при нажатии на кнопки
- входящее SMS сообщение
- напоминание о дне рождения



**Например**, для установки мелодии входящего вызова Вам необходимо выполнить следующие действия:

1) в режиме ожидания нажмите кнопку  для входа в меню; 2) с помощью кнопок  перейдите к пункту «Установки» и нажмите кнопку ; 3) выберите «Мелодия» и нажмите кнопку ; 4) выберите «Сигнал вызова» и нажмите кнопку ; 5) с помощью кнопок  выберите подходящую мелодию и нажмите кнопку  еще раз.









## 3.2 Громкость

Меню → Установки → Установки телефона  
→ Громкость

В этом разделе Вы можете установить громкость для следующих событий:







- громкость при разговоре
- входящий вызов
- входящее SMS сообщение
- нажатие кнопок
- включение телефона
- выключение телефона

**Например**, для установки громкости входящего вызова необходимо выполнить следующие действия:

- 1) в режиме ожидания нажмите кнопку  для входа в меню;
- 2) с помощью кнопок  и  перейдите к пункту «Установки» и нажмите кнопку ;
- 3) выберите «Громкость» и нажмите кнопку ;
- 4) выберите «Входящий вызов» и нажмите кнопку ;
- 5) с помощью кнопок  и  выберите подходящую громкость и нажмите кнопку  еще раз.

### 3.3 Беззвучный режим





Меню → Установки → Беззвучный режим

- Включить или выключить:**
- 1) в режиме ожидания нажмите кнопку  для входа в меню;
  - 2) с помощью кнопок  и  перейдите к пункту «Установки» и нажмите кнопку ;
  - 3) выберите «Беззвучный режим» и нажмите кнопку ;
  - 4) выберите «Включить» или «Выключить» и нажмите кнопку  еще раз.

**Примечание:** если беззвучный режим включен, то мобильный телефон не будет издавать звуков при входящих вызовах и напоминаниях.

## 3.4 Вибрация

Меню → Установки → Вибрация







**Включить или выключить:** 1) в режиме ожидания нажмите кнопку  для входа в меню; 2) с помощью кнопок  перейдите к пункту «Установки» и нажмите кнопку ; 3) выберите «Вибрация» и нажмите кнопку ; 4) выберите «Включить» или «Выключить» и нажмите кнопку  еще раз.

**Примечание:** если выбран режим «Включить», то мобильный телефон будет вибрировать при входящих вызовах и напоминаниях.

## 3.5 Контраст дисплея







Меню → Установки → Контраст дисплея

**Изменить контраст:** 1) в режиме ожидания

нажмите кнопку  для входа в меню; **2)** с помощью кнопок  перейдите к пункту «**Установки**» и нажмите кнопку ; **3)** выберите «**Контраст дисплея**» и нажмите кнопку ; **4)** с помощью кнопок  выберите подходящий уровень контраста и нажмите кнопку  еще раз.

## 3.6 Язык

Меню → Установки → Язык







**Изменить язык:** **1)** в режиме ожидания нажмите кнопку  для входа в меню; **2)** с помощью кнопок  перейдите к пункту «**Установки**» и нажмите кнопку ; **3)** выберите «**Язык**» и нажмите кнопку ; **4)** с помощью кнопок  выберите язык и нажмите кнопку  еще раз.

## 3.7 Время и дата

Меню → Установки → Время и дата

В этом разделе Вы можете выполнить следующие действия:

- установить время и дату
- выбрать формат даты







**Например**, для установки времени необходимо выполнить следующие действия: **1)** в режиме ожидания нажмите кнопку  для входа в меню; **2)** с помощью кнопок  перейдите к пункту «Установки» и нажмите кнопку ; **3)** выберите «Время и дата» и нажмите кнопку ; **4)** выберите «Время» и нажмите кнопку ; **5)** введите текущее время и нажмите кнопку  еще раз.

## 3.8 Установки сети

Меню → Установки → Установки сети

В этом разделе Вы можете выполнить следующие действия:

- установить ожидание вызова
- установить переадресацию вызова
- установить запрет вызова
- выбрать сеть
- скрыть или отобразить свой номер при исходящем вызове



**Например**, для включения режима ожидания вызова необходимо выполнить следующие действия: **1)** в режиме ожидания нажмите кнопку  для входа в меню; **2)** с помощью кнопок  перейдите к пункту «**Установки**» и нажмите кнопку ; **3)** выберите «**Установки сети**» и нажмите кнопку ; **4)** выберите «**Ожидание вызова**» и нажмите кнопку ; **5)** выберите «**Включить**» и нажмите кнопку  еще раз.



### 3.9 Установка PIN

Меню → Установки → PIN

В этом разделе Вы можете выполнить следующие действия:

- включить или выключить запрос PIN-кода
- изменить PIN-код





**Например**, для включения запроса PIN-кода необходимо выполнить следующие действия: **1)** в режиме ожидания нажмите кнопку  для входа в меню; **2)** С помощью кнопок  перейдите к пункту «**Установки**» и нажмите кнопку ; **3)** выбери-

те **«Запрос PIN»** и нажмите кнопку ; **4)** выберите **«Выключить»** и нажмите кнопку ; **5)** введите текущий PIN-код и нажмите кнопку  еще раз.

**Примечание:** у Вас есть 3 попытки для ввода правильного PIN-кода, будьте внимательны! В случае возникновения проблем обратитесь в службу поддержки Вашего оператора.

### 3.10 Заводские установки

Меню → Установки → Заводские установки

**Произвести сброс:** **1)** в режиме ожидания нажмите кнопку  для входа в меню; **2)** с помощью кнопок  перейдите к пункту **«Установки»** и нажмите кнопку ; **3)** выберите **«Заводские установки»** и нажмите кнопку ; **4)** введите пароль **«0000»** и нажмите кнопку  2 раза.

## Возможные неисправности и методы их устранения

Возможная неисправность	Вероятная причина	Метод устранения
Нет индикации и отсутствует подсветка дисплея. Телефон не включается	1) Аккумуляторы не установлены или разряжены; 2) Телефон выключен	1) Установите и зарядите аккумуляторы; 2) Включите телефон
Не начинается процесс зарядки	1) Отсутствует или плохой контакт в контактных соединениях сетевого шнура зарядного устройства; 2) Обрыв в сетевом шнуре; 3) Зарядное устройство отключено от сети электропитания	1) Проверьте подключение сетевого шнура и подождите несколько минут; 2) Используйте другое совместимое зарядное устройство; 3) Подключите зарядное устройство в другую сетевую розетку. Если процесс зарядки не начался через 10 минут, обратитесь в сервисный центр



Возможная неисправность	Вероятная причина	Метод устранения
Телефон самопроизвольно выключается и снова включается в процессе зарядки	1) Аккумулятор не установлен; 2) Отсутствует или плохой контакт в контактных соединениях аккумулятора	1) Установите аккумулятор; 2) Проверьте контактные соединения и снова установите аккумулятор
Функции телефона не доступны, на дисплее горит надпись «Введите PIN»	Установлена новая SIM-карта или включен запрос PIN-кода	Введите 4-х значный PIN-код для Вашей SIM-карты или установите другую SIM-карту
Функции телефона не доступны, на дисплее горит надпись «Введите PUK»	3 раза неверно введен PIN-код	Введите 8-ми значный PUK-код для разблокировки Вашей SIM-карты или установите другую SIM-карту
Функции телефона не доступны, на дисплее горит надпись «SIM-карта заблокирована»	10 раз неверно введен PUK-код	Обратитесь к Вашему оператору или установите другую SIM-карту

Возможная неисправность	Вероятная причина	Метод устранения
На дисплее горит надпись «Нет SIM-карты»	1) SIM-карта не установлена; 2) Отсутствует или плохой контакт в контактных соединениях SIM-карты	1) Установите SIM-карту; 2) Проверьте правильность установки SIM-карты
Телефон не реагирует на нажатия кнопок, на дисплее отображается время и 	Включена блокировка кнопок	Выключите блокировку кнопок

Возможная неисправность	Вероятная причина	Метод устранения
Невозможно выполнить вызов	1) Отсутствуют средства на счете; 2) Отсутствует знак «+» перед кодом страны; 3) Неверно набран код страны, код города (федеральный код) или номер	1) Проверьте и при необходимости пополните баланс Вашего счета; 2) Введите знак «+» перед кодом страны; 3) Проверьте правильность набора кода страны, кода города (федерального кода) и номера абонента
Отсутствует звук при входящем вызове, сообщении или напоминании	Включен беззвучный режим	Отключите беззвучный режим

## Правила пользования аккумуляторами

- Используйте аккумуляторы только по назначению.
- Не разбирайте и не ломайте аккумуляторы.
- Не подвергайте аккумуляторы нагреву и воздействию огня.
- Избегайте воздействия прямого солнечного света.
- Не допускайте короткого замыкания аккумуляторов. Не храните аккумуляторы беспорядочно в коробке или ящике, где они могут замкнуться накоротко друг на друга или другие металлические предметы.
- Не подвергайте аккумуляторы механическим ударам.
- В случае течи аккумулятора не допускайте попадания электролита на кожу и в глаза. Если попадание произошло, промойте поврежденное место достаточным количеством воды и обратитесь к врачу.
- Обращайте внимание на маркировку полярности на аккумуляторе и изделии, чтобы обеспечить

правильное использование.

- Не применяйте аккумуляторы, имеющие разные емкости, размеры, типы и изготовленные различными производителями, в одном устройстве.

- Протирайте выводы аккумуляторов чистой сухой ветошью, если они загрязнились.

- Не оставляйте неиспользуемые аккумуляторы в режиме длительного заряда.

- После длительного хранения может потребоваться многократный заряд и разряд аккумуляторов, чтобы достичь максимальных характеристик.

- Аккумуляторы имеют наилучшие характеристики в условиях нормальной комнатной температуры ( $20\pm 5$ ) °C.

- Изымайте аккумуляторы из изделия, когда не используете его, и храните их в чистом и сухом недоступном для детей месте.

## Условия транспортирования и хранения

Мобильный телефон в упакованном виде может транспортироваться в крытых транспортных сред-

ствах любого вида при температуре от минус 25 до плюс 35 °С, с защитой его от непосредственного воздействия атмосферных осадков, солнечного излучения и механических повреждений.

**Разработано** ЗАО «Электронные системы «Алкотел»  
совместно с Ezfone Telecommunication Limited, Гонконг

**Изготовлено** Ezfone Telecommunication Limited  
Flat 3, 8/Floor, Lemmi Centre, 50 Hoi Yuen Road, Kwun Tong,  
Kowloon, Hong Kong, Китай

**на заводе:** Shenzhen Shanzheng Industry Co.,Ltd  
3/F Building B, No.20 Industry 2 road DaKan XiLi,  
Nanshan District of Shenzhen, Китай, 518055

по заказу и под контролем  
ЗАО «Электронные системы «Алкотел»

**Страна происхождения:** Китай

**Импортер:** ЗАО «Юнитрейд»,  
ул. Новая Басманная, 14/4, г. Москва, Россия, 107078

### **Декларация о соответствии ТМ-B200**

зарегистрирована в Федеральном агентстве связи  
Регистрационный № Д-МТ-3622 от 16.09.2010 г.  
Декларация действительна до 07.09.2016 г.