



Sony Ericsson
Yendo™ with Walkman™
Расширенное руководство пользователя

Содержание

Новые возможности. Узнайте о них.....	5
Начало работы.....	6
Первое использование телефона.....	7
Знакомство с основными функциями телефона.....	9
Основные элементы телефона.....	9
Зарядка аккумулятора.....	9
Использование клавиши домашнего экрана.....	10
Домашний экран.....	10
Панели приложений.....	11
Используя сенсорного экрана.....	12
Параметры Интернета и передачи сообщений.....	12
Обзор параметров телефона.....	12
Ввод текста.....	12
Контакты	14
Вызовы.....	15
Музыка.....	16
Обзор проигрывателя Walkman™	16
Графический фрагмент проигрывателя Walkman™	17
Мини-проигрыватель Walkman™	17
Подключение телефона к компьютеру.....	18
Передача и работа с содержимым с помощью кабеля USB.....	18
Камера.....	19
Видискатель и элементы управления камеры.....	19
Технология TrackID™	20
PlayNow™	21
Мультимедийные и текстовые сообщения.....	22
Электронная почта.....	23
Технология беспроводной связи Bluetooth™	24
Имя телефона.....	24
Веб-браузер.....	25
Просмотр веб-страниц.....	25
Дополнительные функции.....	26
Будильники.....	26
Календарь.....	26
Голосовая почта.....	26
Блокировка и защита телефона.....	28
Номер IMEI.....	28

Устранение неполадок.....	29
Вопросы общего характера.....	29
Сообщения об ошибках.....	29
Официальная информация.....	31
Алфавитный указатель.....	32

Важная информация

Перед началом работы с телефоном обязательно ознакомьтесь с листком *Важная информация*.

- ! Некоторые из услуг и функций, описанных в данном руководстве, поддерживаются не во всех странах/регионах, не всеми сетями и/или поставщиками услуг и не во всех зонах. Сказанное относится и к доступности международного номера экстренной помощи 112. Информацию о доступности и стоимости требуемой услуги или функции можно получить у оператора связи или поставщика услуг.

Новые возможности. Узнайте о них.

Для получения дополнительной информации о вашем телефоне посетите веб-сайт www.sonyericsson.com/support.

Начало работы

Установка SIM-карты



- 1 Снимите панель аккумуляторного отсека.
- 2 Вставьте SIM-карту в держатель позолоченными контактами вниз.

Установка и извлечение карты памяти

- ! Карта памяти продается отдельно от телефона.

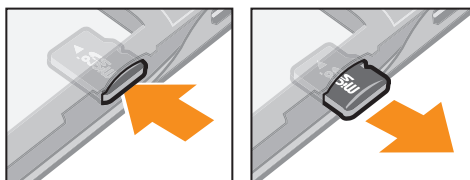

- 1 Вставьте карту памяти позолоченными контактами вниз.
- 2 Для извлечения карты памяти нажмите на край карты памяти и немедленно отпустите ее.

Установка аккумулятора



- 1 Вставьте аккумулятор так, чтобы его контакты были обращены к контактам телефона.
- 2 Установите панель аккумуляторного отсека.

Включение телефона

- 1 Нажмите и удерживайте клавишу **⓪/Ⓜ** в верхней части телефона.
 - 2 Введите PIN-код SIM-карты (если требуется) и выберите **Готово**.
 - 3 При первом запуске следуйте отображаемым инструкциям по установке.
- 💡 PIN-код предоставляется оператором сети. Для исправления ошибки при вводе PIN-кода SIM-карты нажмите **✖**.

Выключение телефона

- Нажмите и удерживайте клавишу **⓪/Ⓜ** в верхней части телефона, пока он не выключится.

Блокировка экрана

- На активном экране нажмите и сразу отпустите клавишу **⓪/Ⓜ**.

Разблокировка экрана

- На заблокированном экране нажмите и сразу отпустите клавишу **⓪/Ⓜ**.

Первое использование телефона

При первом использовании телефона мастер настройки помогает ввести основные параметры телефона. Следуйте пошаговым инструкциям, чтобы выбрать язык, импортировать контакты на SIM-карте и установить время и дату соответственно. При желании можно пропустить некоторые шаги и получить доступ к мастеру настройки позже из меню параметров телефона.

Установка языка телефона

- 1 При первом включении телефона появляется список языков. Выполните прокрутку списка и выберите язык.
- 2 Коснитесь **Готово**.

Импорт контактов с SIM-карты

- При первом включении телефона с установленной SIM-картой мастер настройки предложит импортировать контакты на SIM-карте. Коснитесь **Импорт. конт-ты**.
- 💡 При копировании контактов с одного телефона на другой с помощью SIM-карты, объем и тип информации, которую можно передавать для каждого контакта, ограничены. Для получения дополнительной помощи относительно копирования контактов с одного телефона на другой перейдите на веб-сайт www.sonyericsson.com/support.

Установка времени и даты

- 1 При первом включении телефона мастер настройки предложит установить время и дату. Коснитесь **Время и дата**.
 - 2 Найдите и коснитесь **Время**.
 - 3 Коснитесь полей часов и минут для настройки времени.
 - 4 Коснитесь **Сохран..**
 - 5 Найдите и коснитесь **Дата**.
 - 6 Коснитесь полей дней, месяцев и годов для настройки даты.
 - 7 Коснитесь **Сохран..**
-  В процессе установки времени и даты вы можете также выбрать предпочтительные форматы отображения времени и даты. Коснитесь **Формат времени** или **Формат даты** для выбора требуемого формата.

Знакомство с основными функциями телефона

Основные элементы телефона

- 1 Аудио-видеоразъем Plus 3,5 мм
- 2 Клавиша включения/блокировки экрана
- 3 Динамик телефона
- 4 Отверстие для шнура
- 5 Разъем для подключения зарядного устройства/кабеля USB
- 6 Сенсорный экран
- 7 Клавиша домашнего экрана
- 8 Микрофон

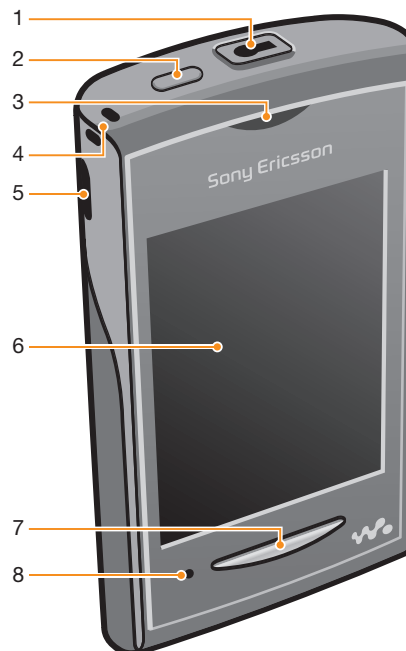

- 9 Клавиша регулировки громкости
- 10 Объектив камеры
- 11 Динамик

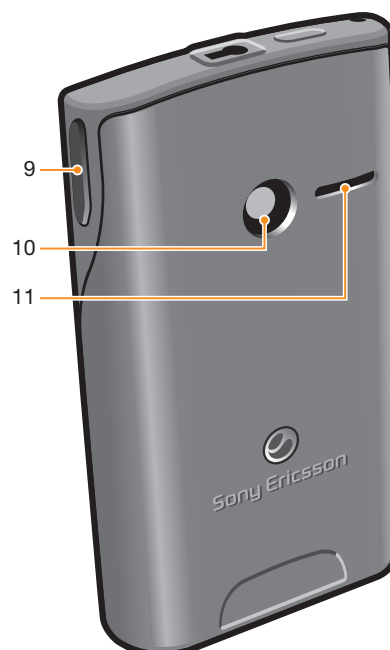

Зарядка аккумулятора

При покупке телефона аккумулятор заряжен не полностью. Индикатор уровня заряда  может появиться на экране только через несколько минут после подключения кабеля зарядного устройства

телефона к источнику питания, например к порту USB или к преобразователю для телефона. Во время зарядки вы можете пользоваться телефоном.

- ! Аккумулятор начнет терять зарядку после его полной подзарядки и затем будет заряжаться снова спустя некоторое время. Это нужно для продления срока службы аккумулятора и показания состояния уровня заряда ниже 100 %.

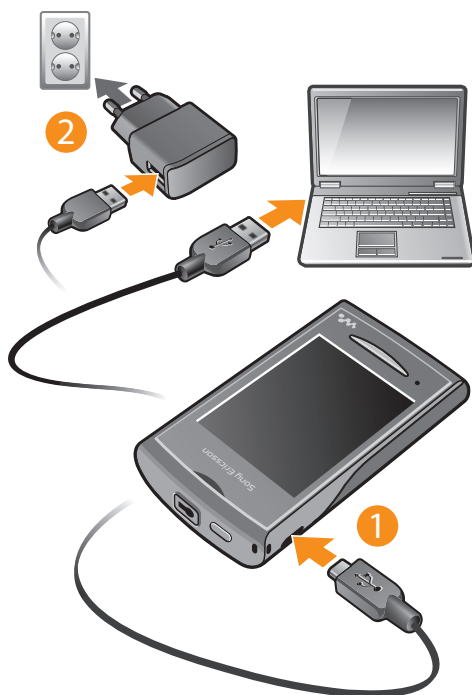

Зарядка телефона с использованием сетевого адаптера

- Соедините телефон с электрической розеткой, используя кабель USB и адаптер питания.

Использование клавиши домашнего экрана



Переход к домашнему экрану

- Нажмите клавишу домашнего экрана.

Домашний экран

Домашний экран — ваш доступ к основным функциям телефона. Можно настроить его с помощью различных значков приложений, клавиш быстрого доступа, фоновых рисунков и т. д.

Домашний экран превышает по размерам обычную ширину отображения экрана, что можно выгодно использовать.

- ! Закройте открытые приложения перед переходом к **Домашний экран**. В противном случае эти приложения могут продолжать работать в фоновом режиме и замедлять работу телефона.

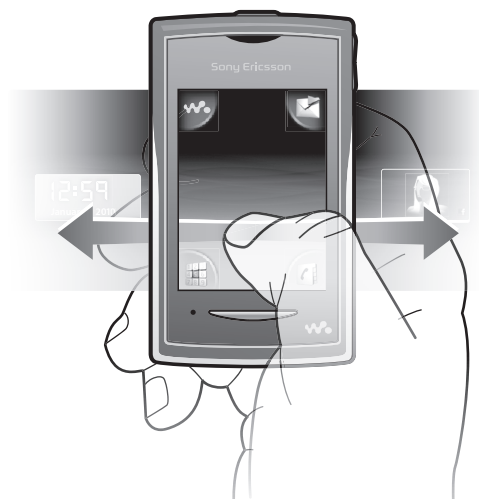

Панели приложений

Используйте панели приложений для получения быстрого доступа к приложениям в вашем телефоне. Вы можете также настраивать панели. Имейте в виду, что размеры панелей приложений превышают обычные размеры экрана, поэтому для просмотра всего содержимого придется пролистывать его влево или вправо.



- Индикатор в верхней части экрана показывает просматриваемые панели приложений. Например  указывает на просмотр средней панели приложения.

Открытие панелей приложений

Открытие панелей приложений возможно двумя способами:

- На **Домашний экран** перетащите  вверх.
- Выполните прокрутку вверх с любого места на **Домашний экран**.

Просмотр окон приложений

- В окнах приложений пролистывайте вправо или влево.

Перемещение приложения

- 1 На **Домашний экран** перетащите  вверх.
- 2 Коснитесь и удерживайте объект до появления значков приложения в четырех углах экрана.
- 3 Перетащите объект в один из углов или на другую панель приложения.

- Объекты на панелях приложений представляют собой реальные приложения, а не клавиши быстрого доступа. Поэтому при перемещении объекта с одной панели приложения в другое место перемещается реальное приложение, а не создается клавиша быстрого доступа.

Используя сенсорного экрана

Открытие или выделение объекта

- Коснитесь объекта.

Отметка функций или снятие отметки с функций

- Коснитесь соответствующего флажка или в некоторых случаях переключателя рядом с названием функции.

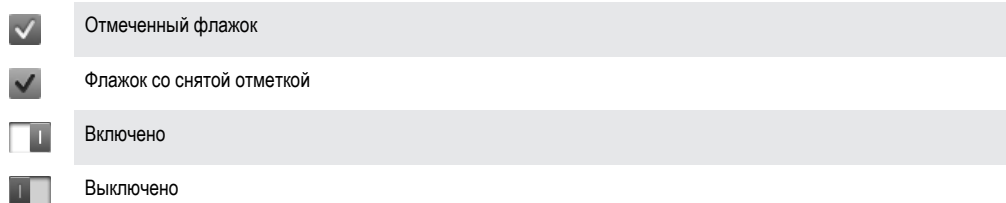

Возврат к предыдущему экрану

- Коснитесь , если эта функция доступна.

Прокручивание

Прокручивание осуществляется перемещением пальца вверх или вниз по экрану. На некоторых веб-страницах можно также выполнять прокрутку в из стороны в сторону.

- ! Перетаскивание и прокрутка не приведут к включению каких-либо функций на экране.

Параметры Интернета и передачи сообщений

Для большинства сетей и операторов мобильных телефонов параметры Интернета и передачи сообщений предварительно установлены в телефоне. В некоторых случаях параметры загружаются при первом включении телефона с установленной SIM-картой.

Можно в любое время вручную добавлять и изменять параметры Интернета и сети в телефоне или принимать эти параметры в телефон автоматически. За дополнительной информацией о параметрах вашей абонентской подписки обращайтесь к оператору сети. Дополнительную информацию

Обзор параметров телефона

Вы можете настроить некоторые параметры телефона в соответствии с предпочтениями. Например, вы можете отрегулировать параметры **Время и дата** и **Язык телефона**.

Изменение языка телефона

- 1 На **Домашний экран** перетащите  вверх.
- 2 Найдите и коснитесь **Настройки** > **Язык и ввод** > **Язык телефона**.
- 3 Выберите требуемый вариант.

- ! Если выбран непонятный язык и невозможно читать тексты меню, перейдите на веб-сайте www.sonyericsson.com/support для получения справки.

Включение режима полета

- 1 На **Домашний экран** перетащите  вверх.
- 2 Найдите и коснитесь **Настройки** > **Общие**.
- 3 Выберите **Режим Flight mode**.

Ввод текста

Для ввода текста можно использовать два режима: обычный и быстрый ввод . Для быстрого ввода текста используется встроенный в телефон словарь для ввода слов по буквам.

Отображение клавиатуры и ввод текста

- Коснитесь текстового поля для отображения клавиатуры, затем введите текст.

Переключение между буквами верхнего и нижнего регистра

- Перед вводом буквы коснитесь .

Включение режима верхнего регистра

- Прежде чем набрать слово, коснитесь , чтобы появился значок .

Ввод цифр с помощью клавиатуры

- На экране ввода текста коснитесь . Появится клавиатура с цифрами.

Вставка символов

- На экране ввода текста коснитесь . Появится клавиатура с символами.



Изменение языка ввода

- 1 На экране ввода текста коснитесь значка языка, например .
- 2 Выберите требуемый вариант.

Ввод текста в режиме обычного ввода текста

- 1 На экране ввода текста коснитесь значка языка, например .
- 2 Коснитесь **Обычный ввод** для переключения на режим обычного ввода текста.
- 3 Чтобы написать слово, коснитесь клавиши символа столько раз, сколько необходимо для отображения требуемой буквы.

Ввод текста в режиме быстрого ввода

- 1 На экране ввода текста коснитесь значка языка, например .
- 2 Коснитесь **Быстрый ввод** для переключения на режим быстрого ввода текста.
- 3 Чтобы написать слово, коснитесь каждой клавиши символа только один раз, даже если требуемая буква не является первой буквой на клавише.
- 4 Коснитесь появившегося слова или коснитесь , чтобы выбрать слово из списка.
- 5 Если требуемое слово отсутствует в списке, коснитесь **По буквам**, внесите необходимые изменения и коснитесь **Сохран..**

Контакты

Используйте приложение **Контакты** для сохранения информации о людях, которых вы знаете. Введите их телефонные номера, адреса электронной почты, дни рождения и другую информацию. Можно отслеживать всю связь с определенным контактом.

Вызов контакта

- 1 На **Домашний экран** коснитесь .
- 2 Коснитесь контакта.
- 3 Коснитесь требуемого телефонного номера контакта.

Добавление контакта

- 1 На **Домашний экран** коснитесь .
- 2 Коснитесь **Добавить контакт**.
- 3 Коснитесь **Имя**, введите имя и коснитесь **Готово**.
- 4 Коснитесь **Телеф. номер**, введите телефонный номер и коснитесь **Готово**.
- 5 Введите или выберите требуемую дополнительную информацию для контакта, затем выполните прокрутку вверх и коснитесь **Сохран..** Для добавления дополнительных информационных полей коснитесь **Добавить еще**.



Вы можете также добавлять контакты из номеров в журнале вызовов.

Резервное копирование контактов на карту памяти



- 1 На **Домашний экран** перетащите  вверх.
- 2 Коснитесь **Настройки** > **Контакты** > **Рез. копир. на карту пам..**

Восстановление контактов с карты памяти

- 1 На **Домашний экран** перетащите  вверх.
- 2 Коснитесь **Настройки** > **Контакты** > **Восстан. с карты памяти**.

ВЫЗОВЫ

Посылка вызова службы экстренной помощи

- 1 На **Домашний экран** коснитесь .
- 2 Введите номер службы экстренной помощи и коснитесь . Для удаления номера коснитесь .



 Вызовы службы экстренной помощи можно посылать, если не установлена SIM-карта.

Посылка вызова

- 1 На **Домашний экран** коснитесь .
- 2 Если появится журнал вызова, коснитесь  для отображения номера набирателя.
- 3 Введите вызываемый номер и коснитесь . Для удаления номера коснитесь .

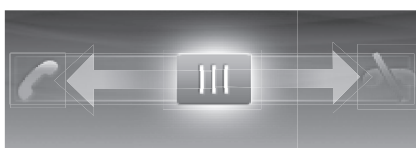
Ответ на вызов



- Перетаскивайте  влево до прикосновения к .

Отклонение вызова

- Перетаскивайте  вправо до прикосновения к .

Завершение вызова

- Коснитесь .

Музыка

Извлеките максимальную выгоду из вашего Walkman™. Прослушивайте музыку, аудиокниги и подкасты. Управляйте собственными списками воспроизведения и отправляйте свои избранные мелодии друзьям.

- Установите приложение Media Go™ на компьютер и передавайте содержимое на карту памяти и с карты памяти в телефоне на компьютер. Media Go™ можно загрузить на веб-сайте www.sonyericsson.com/support.

Обзор проигрывателя Walkman™



- 1 Просмотр музыки на карте памяти
- 2 Обложка (если доступна)
- 3 Переход к предыдущей дорожке в текущей очереди воспроизведения или перемотка назад
- 4 Кнопка воспроизведения/паузы
- 5 Индикатор хода процесса: быстрая перемотка вперед и назад путем перетаскивания или прокрутки
- 6 Оставшееся время текущей дорожки
- 7 Переход к следующей дорожке в текущей очереди воспроизведения или быстрая перемотка вперед
- 8 Просмотр текущей очереди воспроизведения

Воспроизведение звукового содержимого

- 1 На **Домашний экран** коснитесь
- 2 Коснитесь
- 3 Коснитесь для просмотра аудио по исполнителю. Коснитесь для просмотра аудио по списку воспроизведения. Коснитесь для просмотра аудио по дорожке.
- 4 Выполните прокрутку вверх или вниз для просмотра дорожки.
- 5 Коснитесь дорожки для воспроизведения.

Приостановка дорожки

- В проигрывателе Walkman™ коснитесь .

Перемотка музыки вперед и назад



- В проигрывателе Walkman™ коснитесь и удерживайте или .

- Вы можете также перетащить маркер индикатора хода процесса вправо или влево.

Передача или удаление дорожки

- 1 В проигрывателе Walkman™ коснитесь обложки конкретной дорожки.
- 2 Выберите требуемый вариант.

Воспроизведение интеллектуальных списков воспроизведения

- 1 В проигрывателе Walkman™ коснитесь .
- 2 Коснитесь .
- 3 В **Спец. списки воспроизв.** коснитесь списка воспроизведения.
- 4 Коснитесь дорожки для воспроизведения.

Регулировка громкости

- Нажмите клавишу регулировки громкости.



Графический фрагмент проигрывателя Walkman™

Графический фрагмент проигрывателя Walkman™ отображается на **Домашний экран** при сворачивании проигрывателя Walkman™, но его можно легко найти, выполнив прокрутку влево или вправо.

Мини-проигрыватель Walkman™

Используйте мини-проигрыватель Walkman™ для управления функциями воспроизведения музыки при заблокированном экране.

Использование мини-проигрывателя при заблокированном экране

- 1 Для включения мини-проигрывателя нажмите клавишу регулировки громкости.
- 2 Коснитесь ,  или  для управления воспроизведением.

Подключение телефона к компьютеру

Подключите телефон к компьютеру и начинайте передачу изображений, музыки и других типов файлов.

- ! Передача некоторых материалов, охраняемых законом об авторских правах, между телефоном и компьютером невозможна.

Передача и работа с содержимым с помощью кабеля USB

Самым распространенным способом передачи файлов между телефоном и компьютером является использование кабеля USB. После подключения телефона к компьютеру содержимое перетаскивается из одного устройства в другое с помощью проводника файлов компьютера.

- ! Файлы следует размещать в папке соответствующего типа. Например, музыкальные файлы помещаются в папку *Музыка*. Исключения составляют файлы приложения Java. Их следует размещать в папке *Прочее*.

Перетаскивание содержимого между телефоном и компьютером

- 1 Подсоедините кабель USB к телефону и компьютеру.
 - 2 **Телефон.** Выберите **Хранение данных**.
 - 3 **Компьютер.** Дождитесь отображения памяти телефона и карты памяти как съемных дисков в проводнике файлов.
 - 4 **Компьютер.** Дважды нажмите значок *Мой компьютер* на рабочем столе компьютера.
 - 5 **Компьютер.** Для просмотра папок памяти телефона и карты памяти дважды нажмите значок телефона.
 - 6 **Компьютер.** Скопируйте и вставьте файл или перетащите его в соответствующую папку на компьютере, в памяти телефона или на карте памяти.
- ! Во время передачи файлов нельзя пользоваться телефоном.

Безопасное отключение кабеля USB

- ! Во избежание повреждения передаваемой информации не отсоединяйте кабель USB во время передачи.
- 1 **Компьютер.** Используйте функцию безопасного извлечения устройства для выбора отключаемого устройства, затем щелкните *Остановить*.
 - 2 Отсоедините кабель USB.
- ! Инструкции компьютера зависят от операционной системы. Дополнительную информацию см. в документации операционной системы вашего компьютера.

Камера

С помощью камеры делайте фотографии, записывайте видео, просматривайте альбомы и делитесь своими любимыми клипами и фотографиями с друзьями.

Включение камеры

- 1 На **Домашний экран** перетащите  вверх.
- 2 Найдите и коснитесь **Камера**.

Съемка фотографии

- 1 Включите камеру.
- 2 Если камера не выбрана, коснитесь .
- 3 Направьте камеру на объект съемки и коснитесь . Снимок сделан и отображается в режиме просмотра.
- 4 Для возврата к видоискателю камеры коснитесь .

Видоискатель и элементы управления камеры

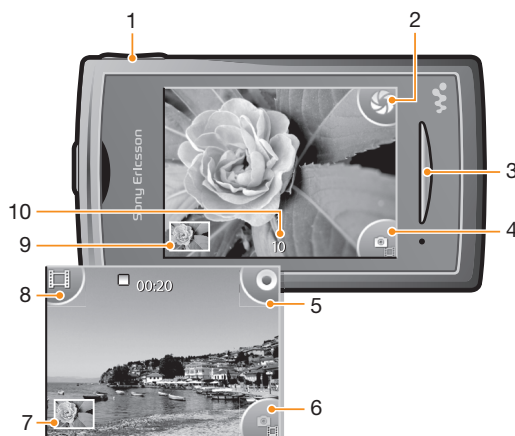

- 1 Увеличение и уменьшение изображения (доступно только в режиме видео)
- 2 Съемка фотографий
- 3 Выход из режима камеры
- 4 Переключение между режимом фото и режимом видеокамеры
- 5 Запись видеоклипов
- 6 Переключение между режимом фото и режимом видеокамеры
- 7 Просмотр фотографий и видеоклипов
- 8 Выбор длительности видеоклипов
- 9 Просмотр фотографий и видеоклипов
- 10 Оставшееся количество фотографий, доступное для съемки

Технология TrackID™

Услуга распознавания музыки TrackID™ используется для идентификации музыкальной дорожки, воспроизведение которой слышится в окружающей обстановке. Просто запишите короткий образец песни, и через несколько секунд вы получите информацию об этой песне, а именно: исполнитель, название и альбом. Вы можете также покупать дорожки, идентифицированные технологией TrackID™. Для обеспечения оптимального результата технологию TrackID™ рекомендуется использовать в нешумном помещении. Если у вас возникнут затруднения при использовании этого приложения, см. раздел *Не удается использовать услуги Интернета* на стр. 29.

- ! Приложение TrackID™ и услуга TrackID™ поддерживаются не во всех странах/регионах и не всеми местными сетями и/или поставщиками услуг.

Открытие приложения TrackID™

- 1 На **Домашний экран** перетащите  вверх.
- 2 Найдите и коснитесь **TrackID™** .

Поиск информации о дорожке



- 1 Откройте приложение **TrackID™** и коснитесь **Запись**.
- 2 Удерживайте телефон на волне источника музыки. Результаты отображаются на экране результатов.
- 3 Выполните прокрутку влево или вправо для просмотра предыдущих результатов поиска.

PlayNow™

Используйте приложение PlayNow™ в телефоне для просмотра, покупки и загрузки последних музыкальных хитов, игр, сигналов вызова, приложений, тем и фоновых рисунков.



! Приложение PlayNow™ доступно не во всех странах.

Запуск приложения PlayNow™

- 1 На **Домашний экран** перетащите  вверх.
- 2 Найдите и коснитесь .

Мультимедийные и текстовые сообщения

Создание и передача сообщения

- 1 На **Домашний экран** коснитесь .
- 2 Коснитесь **Новое сообщение** > **Написать сообщ.**. Введите текстовое сообщение и коснитесь .
- 3 Для добавления адресата выберите контакт из появившегося списка. Можно также коснуться текстового поля, ввести номер вручную и затем коснуться **Готово**.
- 4 Если необходимо добавить фотографию или видеоклип, коснитесь  и выберите требуемый вариант.
- 5 По завершении коснитесь **Передать**.



Чтение принятого сообщения

- 1 На **Домашний экран** коснитесь .
- 2 Коснитесь темы сообщения.
- 3 Для загрузки еще не загруженного сообщения коснитесь этого сообщения.
- 4 Если принятое сообщение содержит музыку или видео, выберите объект и затем коснитесь **Просмотреть видео** или **Воспроизвести аудио**.



Электронная почта

Используйте телефон для отправки и получения электронной почты через вашу обычную учетную запись электронной почты. Для использования электронной почты в телефоне должны быть сохранены правильные параметры подключения к Интернету. См. раздел *Параметры Интернета и передачи сообщений* на стр. 12.



Настройка учетной записи электронной почты в телефоне

- 1 На **Домашний экран** перетащите  вверх.
 - 2 Найдите и коснитесь **Эл. почта**.
 - 3 Выберите учетную запись электронной почты. Если требуемая учетная запись отсутствует в списке, коснитесь **Другая**.
 - 4 Введите адрес электронной почты и пароль, затем коснитесь **Продолж..**
 - 5 Если телефон не может загрузить параметры учетной записи электронной почты автоматически, введите их вручную.
-  Если необходимо ввести параметры вручную, обратитесь к поставщику услуг электронной почты для получения правильных параметров учетной записи электронной почты. Например, если необходимо узнать, имеет ли учетная запись тип POP3 или IMAP.

Создание и передача сообщения электронной почты

- 1 На **Домашний экран** перетащите  вверх.
- 2 Найдите и коснитесь **Эл. почта**.
- 3 Коснитесь **Написать новое**.
- 4 Коснитесь **Кому:** и введите адрес адресата, затем коснитесь **Готово**. Таким же образом можно добавить больше адресатов или удалить адресата, коснувшись .
- 5 Коснитесь **Тема** и введите тему сообщения электронной почты.
- 6 Коснитесь **Создать сообщение электронной почты**, затем введите текстовое сообщение.
- 7 Чтобы вложить файл, коснитесь **Вложить**, выберите тип файла, а затем выберите файл, который требуется передать.
- 8 Коснитесь **Передать**.



Прием и открытие сообщений электронной почты

- 1 На **Домашний экран** перетащите  вверх.
- 2 Найдите и коснитесь **Эл. почта**.
- 3 Коснитесь **Входящие**.
- 4 Чтобы проверить наличие новых входящих сообщений, коснитесь .
- 5 Чтобы открыть и прочесть сообщение, коснитесь его.

Технология беспроводной связи Bluetooth™

Включите функцию Bluetooth™ в телефоне и создайте беспроводные подключения с другими совместимыми устройствами Bluetooth™, такими как компьютеры, аксессуары гарнитуры громкой связи и телефоны. Для обеспечения надежной связи Bluetooth™ рекомендуется, чтобы устройства находились на расстоянии не более 10 метров (33 футов) и между ними не было препятствий. В некоторых случаях может потребоваться ручное сопряжение телефона с другими устройствами Bluetooth™. Не забудьте установить телефон в режим доступности, чтобы другие устройства Bluetooth™ обнаружили его.

Включение функции Bluetooth™ и режима доступности телефона

- 1 На **Домашний экран** перетащите  вверх.
- 2 Найдите и коснитесь **Настройки > Подключения > Bluetooth**.
- 3 Коснитесь **Bluetooth** и коснитесь клавиши включения/выключения, чтобы включить функцию Bluetooth. В строке состояния отобразится .
- 4 Коснитесь **Видимость** и коснитесь клавиши включения/выключения, чтобы включить режим доступности телефона.

Имя телефона

Телефону можно дать имя. Это имя будет отображаться для других устройств после включения функции Bluetooth™ и установки телефона в режим доступности.

Присваивание имени телефону

- 1 На **Домашний экран** перетащите  вверх.
- 2 Найдите и коснитесь **Настройки > Подключения > Bluetooth > Имя устройства**.
- 3 Введите требуемое имя телефона.
- 4 Коснитесь **ОК**.

Сопряжение телефона с другим устройством Bluetooth™



- 1 На **Домашний экран** перетащите  вверх.
 - 2 Найдите и коснитесь **Настройки > Подключения > Bluetooth**.
 - 3 Коснитесь **Доб. новое устройст..** В списке отобразятся найденные устройства Bluetooth™.
 - 4 Коснитесь устройства Bluetooth™, для которого требуется выполнить сопряжение с телефоном.
 - 5 Введите код-пароль, если требуется.
 - 6 Сопряжение телефона и устройства Bluetooth™ выполнено. В некоторых случаях может потребоваться создание подключения вручную после сопряжения. Состояние сопряжения и подключения показано под названием устройства Bluetooth™ в списке **Мои устройства**.
- ! Убедитесь в том, что в устройстве, для которого выполняется сопряжение с телефоном, включена функция Bluetooth™ и установлен режим доступности Bluetooth™.

Веб-браузер

Просмотр веб-страниц

С помощью веб-браузера просматривайте и прокручивайте веб-страницы, добавляйте закладки для избранного, создавайте ссылки и просматривайте сразу несколько открытых окон.

Открытие веб-браузера

- 1 На **Домашний экран** перетащите  вверх.
- 2 Найдите и коснитесь **Браузер** .

Переход к веб-странице

- 1 Коснитесь .
- 2 Коснитесь текстового поля для включения клавиатуры.
- 3 Введите веб-адрес.
- 4 Коснитесь **Перейти**.

Дополнительные функции

Будильники

Настройте ваш будильник и просыпайтесь под звук любимого тонового сигнала будильника или любимой радиостанции. Включенные сигналы будильника звучат, даже если телефон выключен.

Установка нового будильника

- 1 На **Домашний экран** перетащите  вверх.
- 2 Найдите и коснитесь **Будильник**.
- 3 Коснитесь **Добавить новый**.
- 4 Установите время будильника и введите соответствующую информацию в полях **Текст будильника**, **Повтор** и **Сигнал будильника**, затем коснитесь **Готово**.

Удаление будильника

- 1 На **Домашний экран** перетащите  вверх.
- 2 Найдите и коснитесь **Будильник**.
- 3 Выполните прокрутку до установленного будильника, который требуется удалить, и коснитесь его.
- 4 Выполните прокрутку вниз и коснитесь **Удал..**



Выключение сигнала будильника

- 1 Когда звучит сигнал будильника, перетащите **Сдвиньте для выкл.** вправо, чтобы выключить будильник.
- 2 Для повтора сигнала будильника выберите **Повтор**.

Календарь

Используйте календарь телефона для управления расписанием и встречами.

Открытие приложения «Календарь»

- 1 На **Домашний экран** перетащите  вверх.
 - 2 Найдите и коснитесь **Календарь**.
-  При первом открытии приложения **Календарь** отображается режим «Месяц». Если это приложение использовалось раньше, оно открывается в режиме последнего просмотра.

Вход в Facebook

- 1 На **Домашний экран** перетащите  вверх.
- 2 Найдите и коснитесь **Facebook**.
- 3 Введите информацию для входа в систему.

Вход в Twitter

- 1 На **Домашний экран** перетащите  вверх.
- 2 Найдите и коснитесь **Twitter**.
- 3 Введите информацию для входа в систему.

Голосовая почта

Если ваша подписка включает услугу голосовой почты, вызывающие абоненты могут оставлять вам голосовые сообщения, если невозможно ответить на вызов. Номер услуги голосовой почты обычно хранится на SIM-карте. Если номер отсутствует, его можно получить у поставщика услуг и ввести вручную.

Ввод номера услуги голосовой почты

- 1 На **Домашний экран** перетащите  вверх.
- 2 Выберите **Настройки > Вызовы > Глс почта**.
- 3 Введите номер голосовой почты и коснитесь **Готово**.

Вызов услуги голосовой почты

- 1 На **Домашний экран** перетащите  вверх.
- 2 Коснитесь **Глс почта**.

Блокировка и защита телефона

Номер IMEI

Каждый телефон имеет уникальный номер IMEI (международный идентификатор мобильного оборудования). Сделайте для себя копию этого номера. Если ваш телефон украдут, поставщик сетевых услуг может использовать ваш номер IMEI для прекращения доступа данного телефона к сети в вашей стране.

Просмотр номера IMEI в телефоне

- 1 На **Домашний экран** перетащите  вверх.
- 2 Найдите и коснитесь **Настройки** > **Общие** > **О телефоне**.

Изменение PIN-кода SIM-карты

- 1 На **Домашний экран** перетащите  вверх.
- 2 Найдите и коснитесь **Настройки** > **Общие** > **Безопасность** > **Изменить PIN**, затем следуйте инструкциям.

Устранение неполадок

Вопросы общего характера

Мой телефон не работает, как предполагалось

Если у вас возникли проблемы с телефоном, выполните сначала следующие рекомендации, прежде чем пытаться предпринимать какие-то действия.

- Перезагрузите телефон.
 - Извлеките и снова установите аккумулятор и SIM-карту. Затем перезагрузите телефон.
 - Обновите телефон. Даже если установлено новейшее программное обеспечение, обновление телефона может повысить стабильность программного обеспечения и разрешить другие проблемы. При загрузке последних обновлений на телефон обеспечивается также оптимальная производительность и устанавливаются последние усовершенствования.
 - Восстановите параметры телефона.
-  Будьте терпеливы при восстановлении параметров телефона. Перезапуск телефона во время процедуры восстановления параметров может привести к окончательному повреждению телефона.

Восстановление параметров телефона

При восстановлении параметров телефона удаляются все данные, в том числе загруженные приложения. По сути, выполняется восстановление состояния телефона, которое было у него до первого включения. Поэтому перед восстановлением параметров обязательно создайте резервные копии всех важных данных, сохраненных в телефоне.

Восстановление параметров телефона

- 1 На **Домашний экран** перетащите  вверх.
- 2 Найдите и коснитесь **Настройки > Общие > Общий сброс > Общий сброс**.
- 3 Коснитесь **Обнулит**.

При попытке подзарядить телефон не появляется значок зарядки аккумулятора

До появления значка аккумулятора на экране может пройти некоторое время.

Не удается использовать услуги Интернета

Убедитесь в том, что ваша абонентская подписка предусматривает загрузку данных, а в телефоне сохранены правильные параметры подключения к Интернету. За дополнительной информацией о параметрах вашей абонентской подписки обращайтесь к оператору сети.

Сообщения об ошибках

Отсутствует зона обслуживания

- Телефон находится в режиме flight mode. Проверьте, чтобы режим flight mode был отключен.
- Телефон не принимает сигнала от сети, либо принимаемый сигнал имеет недостаточную мощность. Обратитесь к оператору сети и убедитесь в том, что зона обслуживания есть в месте вашего нахождения.
- SIM-карта не работает требуемым образом. Вставьте SIM-карту в другой телефон. Если в другом телефоне она работает, то источником проблемы, вероятно, является телефон. В этом случае обратитесь в ближайший сервисный центр Sony Ericsson.

Только вызовы службы экстренной помощи

Вы находитесь в зоне действия сети, но вам не разрешено ею пользоваться. Тем не менее, в экстренной ситуации некоторые операторы связи позволяют сделать вызов по международному номеру экстренной службы 112.

Блокировка SIM включена

Неверный PIN введен три раза подряд. Для разблокирования телефона требуется PUK (персональный ключ разблокирования), предоставленный оператором.

PUK-код заблокирован. Обратитесь к оператору.

Неверный PUK введен 10 раз подряд. Обратитесь к поставщику услуг.

Официальная информация

Sony Ericsson Yendo™ with Walkman™ W150i

Данное руководство опубликовано компанией Sony Ericsson Mobile Communications AB или местным филиалом компании без каких-либо обязательств. Компания Sony Ericsson Mobile Communications AB оставляет за собой право вносить в данное руководство изменения, связанные с совершенствованием оборудования и программного обеспечения, а также с обнаружением неточностей и опечаток, без дополнительного уведомления. Все эти изменения будут внесены в новую редакцию руководства. С сохранением всех прав.

© Sony Ericsson Mobile Communications AB, 2010 г.

Номер публикации: 1239-1738.1

Внимание! Некоторые из услуг и функций, описанных в данном руководстве по эксплуатации, поддерживаются не всеми сетями и/или поставщиками услуг и не во всех регионах. В сетях GSM можно без ограничений пользоваться международным номером экстренной помощи 112. Для выяснения доступности любой из услуг или функций, а также о том, взимается ли дополнительная плата за доступ к ним или их использование, обращайтесь к своему оператору сети или поставщику услуг.

Данный мобильный телефон оснащен функциями загрузки, хранения и пересылки дополнительного содержимого, например сигналов вызова. Использование такого содержимого может быть запрещено или ограничено правами третьих сторон, включая, в частности, ограничения согласно действующим законам о защите авторских прав. Ответственность за использование дополнительного содержимого, загружаемого в телефон, а также пересылаемого из телефона, целиком возлагается на владельца телефона (но не на компанию Sony Ericsson). Перед использованием какого-либо дополнительного содержимого необходимо убедиться в наличии надлежащих лицензий либо иных разрешений. Компания Sony Ericsson не гарантирует точности, целостности или качества никакого дополнительного содержимого и другого содержимого сторонних изготовителей. Компания Sony Ericsson ни при каких обстоятельствах не несет никакой ответственности за неправильное использование дополнительного содержимого и другого содержимого сторонних изготовителей.

Логотип с шариком и TrackID являются торговыми марками или зарегистрированными торговыми марками корпорации Sony Ericsson Mobile Communications AB.

Данное руководство по эксплуатации может ссылаться на описание услуг или приложений, предоставляемых сторонними изготовителями. Использование таких программных средств или услуг может потребовать дополнительной регистрации со стороны изготовителя и может подпадать под действие дополнительных условий использования. Что касается приложений, доступ к которым осуществляется через веб-сайт стороннего изготовителя, предварительно ознакомьтесь с условиями использования и применимой политикой конфиденциальности таких веб-сайтов. Компания Sony Ericsson не гарантирует/не поручается за доступность или характеристики веб-сайтов сторонних изготовителей или предлагаемых услуг.

WALKMAN, логотип WALKMAN, Sony, Memory Stick Micro™ и M2™ являются торговыми марками или зарегистрированными торговыми марками корпорации Sony.

Логотип с шариком и Yendo являются торговыми марками или зарегистрированными торговыми марками корпорации Sony Ericsson Mobile Communications AB.

Sony и make.believe являются торговыми марками или зарегистрированными торговыми марками корпорации Sony.

Bluetooth является торговой маркой или зарегистрированной торговой маркой корпорации Bluetooth SIG; эта торговая марка используется компанией Sony Ericsson на основании лицензии.

Media Go является торговой маркой или зарегистрированной торговой маркой корпорации Sony Electronics Inc.

Ericsson является торговой маркой или зарегистрированной торговой маркой корпорации Telefonaktiebolaget LM Ericsson.

Facebook и логотип F являются торговыми марками или зарегистрированными торговыми марками корпорации Facebook, Inc.

Twitter и Twitter T являются торговыми марками или зарегистрированными торговыми марками корпорации Twitter, Inc.

В TrackID™ используется технология Gracenote Mobile MusicID™. Gracenote и Gracenote Mobile MusicID являются торговыми марками или зарегистрированными торговыми марками корпорации Gracenote.

Логотип с шариком, PlayNow и TrackID являются торговыми марками или зарегистрированными торговыми марками корпорации Sony Ericsson Mobile Communications AB.

WALKMAN и логотип WALKMAN являются торговыми марками или зарегистрированными торговыми марками корпорации Sony. Данное изделие защищено определенными правами на интеллектуальную собственность корпорации Microsoft. Использование и распространение этой технологии вне изделия запрещено без лицензии корпорации Microsoft.

Другие упомянутые в данном документе изделия и названия продукции и компаний могут являться торговыми марками соответствующих владельцев. Любые права, не переданные явно настоящим документом, сохраняются. Все прочие торговые марки являются собственностью соответствующих владельцев.

Все иллюстрации приведены в качестве примера и могут несколько отличаться от реального вида телефона.

Microsoft, Windows и Vista являются зарегистрированными торговыми марками или торговыми марками корпорации Microsoft в США и/или других странах.

«Ограничение экспорта. Этот продукт, включая программное обеспечение или технические данные, содержащиеся в продукте или сопутствующие ему, может предполагать соблюдение импортно-экспортных положений Европейского Союза, Соединенных Штатов Америки и других стран. Пользователь или любой владелец изделия обязуется строго соблюдать все эти постановления и подтверждает, что он несет ответственность за получение любых необходимых лицензий на экспорт, реэкспорт и импорт этого изделия. Без ограничения для вышесказанного, а также в качестве примера пользователь или любой владелец продукта: (1) обязуется не допускать сознательного экспорта или реэкспорта продуктов в пункты назначения, указанные в статьях главы II Положения Совета Европы (ЕС) 428/2009; (2) обязуется соблюдать Правила экспортного контроля правительства США («EAR», 15 C.F.R. (Свод федеральных правил) §§ 730–774, <http://www.bis.doc.gov/>), применяемые Министерством торговли и Бюро промышленности и безопасности США; (3) обязуется соблюдать положения об экономических санкциях (30 C.F.R. (Свод федеральных правил) §§ 500 и далее, <http://www.treas.gov/offices/enforcement/ofac/>), применяемые Министерством финансов США и Управлением по контролю за иностранными активами. Пользователь или любой владелец продукта не имеет права перевозить или доставлять продукт, аксессуары или отдельное программное обеспечение в какую-либо страну, регион, юридическому или частному лицу, подпадающим под запрет в рамках этих положений».

Алфавитный указатель

М		О	
MMS	22	обзор	
		Проигрыватель Walkman™	16
Р		П	
PIN-код	28	персональная информация	14
PlayNow™	21	подключение USB	18
PUK-код	28	поиск	
		информация о дорожке	20
С		музыки с использованием технологии	
SIM-карта	28	TrackID™	20
установка	6	приложения	21
SMS	22	приостановка дорожки	16
		Проигрыватель Walkman™	16
А		просмотр - см. «веб-браузер»	
автоответчик	26	Р	
аккумулятор	9	регулировка громкости	17
аудио		режим ввода	12
воспроизведение	16	руководство по настройке	7
аудиофайлы		С	
регулировка громкости	17	символы	12
Б		сообщения	
блокировка экрана	28	изображение	22
В		мультимедиа	22
веб-браузер	25	текст	22
воспроизведение		списки воспроизведения	
музыки	16	интеллектуальные (автогенерируемые)	17
восстановить параметры	29	Т	
вызовы	15	текстовые сообщения	22
Г		телефонная книга	14
голосовая почта	26	<i>телефонная связь – см. вызовы</i>	
графический ключ блокировки экрана	28	Технология TrackID™	20
Д		открытие	20
Домашний экран	10	поиск информации о дорожке	20
З		Технология беспроводной связи Bluetooth™	24
зарядка	9	У	
И		устранение неполадок	29
игры	21		
интеллектуальные списки воспроизведения			
воспроизведение	17		
Интернет			
веб-браузер	25		
К			
клавиатура	12		
клавиша caps lock	12		
контакты	14		
М			
музыка			
регулировка громкости	17		
музыкальный проигрыватель			
интеллектуальные списки воспроизведения	17		
музыки	16		
аудиокниги	16		
воспроизведение	16		
загрузка	21		
обзор проигрывателя	16		
подкаст	16		
приостановка дорожки	16		
мультимедийные сообщения	22		
Н			
навигация	12		