

Содержание

Дополнительная справка.....	4
Начало работы.....	5
Детали телефона.....	5
Справка.....	6
Основные элементы телефона.....	7
Обзор системы меню*.....	8
Работа с меню.....	9
Зарядка аккумулятора.....	12
Память.....	12
Использование других сетей.....	12
Значки состояния.....	13
Вызовы.....	14
Совершение и прием вызовов.....	14
Дополнительные функции вызова.....	16
Ввод текста.....	18
Рукописный ввод.....	18
Использование клавиатуры.....	19
Контакты	23
Сообщения.....	24
Перед использованием приложения "Сообщения".....	24
Обзор приложения "Сообщения".....	24
Текстовые и мультимедийные сообщения.....	24
Электронная почта.....	25
Просмотр сообщений.....	26
Дополнительная информация о приложении "Сообщения".....	26
Мультимедиа.....	29
Панель просмотра и сенсорная панель.....	29
Обновление мультимедийных библиотек.....	30
Режим отметок.....	30
Фотография.....	30
Музыка.....	36
Видео.....	39
Камера.....	41
Использование камеры.....	41
Значки и параметры камеры.....	42
Автопросмотр.....	47
Услуги определения местоположения.....	49
Использование GPS.....	49

Избранные.....	49
Данные GPS.....	50
Запросы местоположения.....	50
Параметры позиционирования.....	50
Google Maps™.....	51
Интернет.....	52
Закладки.....	52
Страницы журнала.....	52
Дополнительные функции браузера.....	52
Веб-каналы.....	53
Органайзер.....	54
Диспетчер файлов.....	54
Мои приложения.....	55
Часы.....	55
Календарь.....	56
Google™.....	56
Заметки.....	57
Конвертер.....	57
Калькулятор.....	57
Adobe™ PDF.....	57
Quickoffice™.....	58
Поиск.....	58
RoadSync™.....	58
Развлечения.....	60
Приложение PlayNow™.....	60
Радио.....	60
Приложение TrackID™.....	61
Диктофон.....	61
Чат.....	61
Передача содержимого и управление содержимым.....	62
Использование кабеля USB.....	62
Передача содержимого на другой телефон.....	63
Обновление телефона.....	65
Обновление телефона при помощи Sony Ericsson PC Suite.....	65
Связь.....	66
Wi-Fi™.....	66
Точки доступа.....	66
Синхронизация.....	67
Параметры.....	68
Персональные параметры.....	68
Параметры телефона.....	69
Диспетчер приложений.....	76

Устранение неполадок.....	78
Неполадки при запуске.....	78
Неполадки блокировки.....	78
Световой индикатор.....	78
Неполадки связи.....	79
Память заполнена.....	80
Неполадки при подключении к компьютеру или к другому устройству.....	80
Разное.....	80
Официальная информация.....	82
Алфавитный указатель.....	83

Дополнительная справка

Полная документация пользователя телефона состоит из следующих частей.

- Руководство по эксплуатации (поставляется с телефоном) – обзор функций телефона с информацией, необходимой для начала работы.
 - Тексты справки – справка по большинству приложений в телефоне
 - Расширенное руководство по эксплуатации (данный документ) – самая новая версия руководства по эксплуатации с последовательными инструкциями и дополнительной информацией о функциях, доступных в телефоне. Данный документ доступен по адресу www.sonyericsson.com/support.
- ! Перед началом работы с телефоном обязательно ознакомьтесь с разделом **Важная информация**.

Начало работы

Детали телефона

Перед использованием телефона необходимо вставить SIM-карту и аккумулятор.

Установка SIM-карты

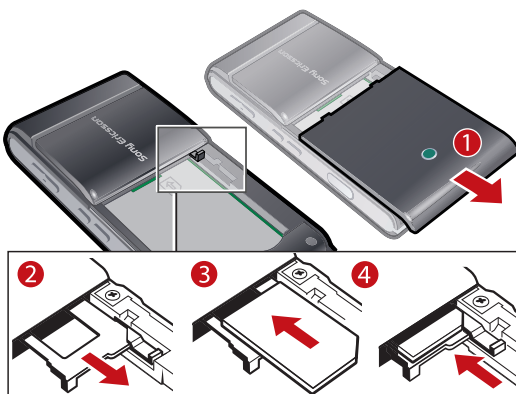

- 1 Снимите панель аккумуляторного отсека.
- 2 Вытащите держатель SIM-карты.
- 3 Вставьте карту памяти в держатель позолоченными контактами вниз.
- 4 Установите держатель на место.

Установка аккумулятора



- 1 Вставьте аккумулятор в телефон (этикеткой вверх, контакты аккумулятора обращены к контактам в телефоне).
- 2 Установите панель аккумуляторного отсека на место.

Включение телефона

Включение телефона



- 1 Нажмите и удерживайте нажатой клавишу **ⓘ**.
- 2 Введите PIN-код SIM-карты, если потребуется, и выберите **ОК**.
- 3 При первом использовании телефона для установки основных параметров и просмотра полезных советов выполняйте инструкции мастера настройки.

PIN-код

PIN-код (персональный идентификационный номер) требуется для активизации услуг и функций в телефоне. PIN-код предоставляется оператором сотовой сети. При вводе PIN-кода цифры отображаются на экране звездочками (*), за исключением случая, когда PIN-код начинается с тех же цифр, что и номер службы экстренной помощи (например 112 или 911). Это позволяет набрать и вызвать номер службы экстренной помощи без ввода PIN-кода.

- ! При вводе неверного PIN-кода три раза подряд SIM-карта блокируется. См. раздел *Блокировка SIM-карты* на стр. 75.

SIM-карта

SIM-карта (модуль идентификации абонента), предоставляемая оператором сотовой сети, содержит информацию об абонентской подписке. Перед установкой и извлечением SIM-карты обязательно выключите телефон и отсоедините от него зарядное устройство.

- 💡 Можно сохранять контакты на SIM-карте перед удалением их из телефона. См. раздел *Копирование контактов между картой памяти и SIM-картой* на стр. 23.

Справка

Справка по большинству приложений находится в меню **Органайзер** или можно получить доступ к разделу **Справка** в нужном приложении, в меню **Функции**.

Доступ к основной справке в телефоне

- Выберите **Меню > Органайзер > Справка**.

Просмотр справки в приложении

- Выберите **Функции > Справка**.

Основные элементы телефона

- 1 Клавиша включения
- 2 Громкоговоритель
- 3 Индикатор зарядки/сообщений
- 4 Сенсор приближения
- 5 Динамик телефона
- 6 Камера видеовызовов
- 7 Сенсор яркости
- 8 Клавиша блокировки клавиатуры
- 9 Экран
- 10 Разъем для подключения зарядного устройства, минигарнитуры и кабеля USB
- 11 Заглушка отсека карты памяти
- 12 Клавиша вызова
- 13 Клавиша главного меню
- 14 Клавиша завершения
- 15 Основная камера
- 16 Ксеноновая вспышка
- 17 Клавиши регулировки звука, цифрового масштабирования
- 18 Светодиодная подсветка/подсветка автофокусировки
- 19 Индикатор видеозаписи
- 20 Сенсор яркости камеры
- 21 Клавиша просмотра камеры
- 22 Клавиша режима камеры
- 23 Крышка объектива камеры
- 24 Клавиша камеры
- 25 Отверстие для ремешка

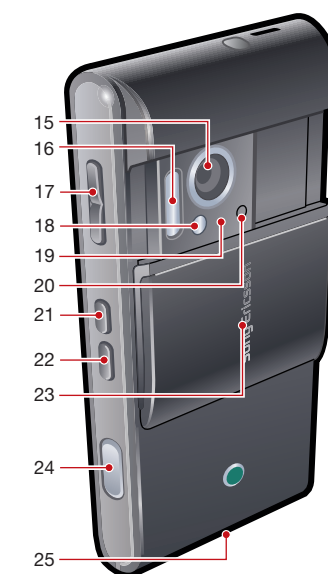
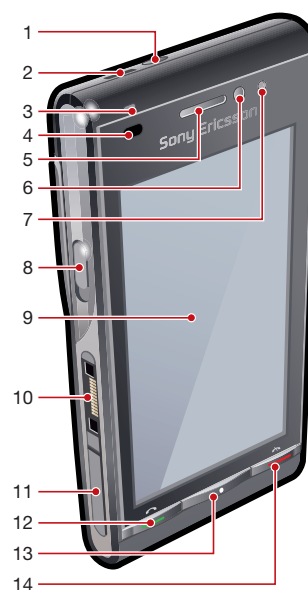

Обзор системы меню*

Сообщения

Интернет

Камера

Мультимедиа

Фото
Музыка
Видео

Контакты

PlayNow™

Развлечения

Радио
TrackID™
Чат
Запись звука

Опр. местоположен.

Google Maps
Местоположение
Wisepilot

Календарь

Вызовы**

Организер

Диспетчер файлов

Мои приложения

Часы
RoadSync
Google
Поиск
Заметки
Конвертер
Калькулятор
Adobe PDF
Quickoffice
Справка

Параметры

Персональное

Профили
Темы
Реж. ожидания

Телефон

Дата и время
Язык
Дисплей
Загрузить парам.
Парам. сенсора
Сенсорный ввод
Аксессуары
Парам. прилож.
Упр. телефоном

Диспетч. прил.

Установл. прил.
Уст-ные файлы
Парам. установ.

Посылка вызова

Вызов

Быстрый набор
Глс почта
Переадрес-ия выз.
Запрет вызовов

Связь

Сеть
Wi-Fi
Bluetooth
USB
Сети назнач.
Дисп. подключ.
Прдч данных
Удаленные диски
Видеообмен
Админ. парам.

* Некоторые меню зависят от оператора, сотовой сети и абонентской подписки.

** Для перемещения между вкладками в подменю можно использовать функции сенсорного управления. Дополнительную информацию см. в разделе *Работа с меню* на стр. 9.

Работа с меню

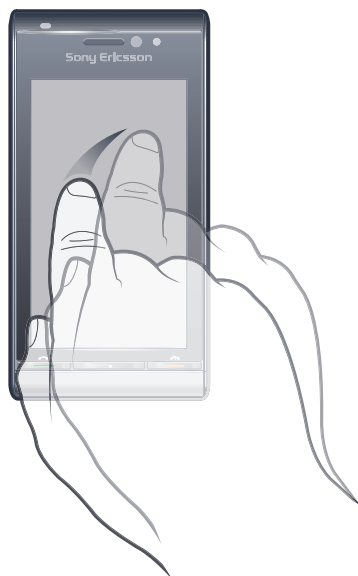

Для перемещения по меню можно пользоваться кончиками пальцев или пером. Для выбора или открытия объекта коснитесь его один раз или дважды. Также можно переключаться между запущенными приложениями.

Главное меню

Доступ к различным меню осуществляется через **Меню**. Коснитесь меню, чтобы открыть его. Можно отображать меню списком или значками, создавать собственные папки или перемещать содержимое между папками.

Быстрый доступ к главному меню

- Нажмите клавишу главного меню.

Изменение отображения главного меню

- 1 Выберите **Меню > Функции > Изменить вид меню**.
- 2 Выберите требуемый вариант.

Автоблокировка клавиатуры и блокировка экрана

Можно автоматически блокировать экран и клавиатуру после определенного интервала бездействия.

Изменение параметров автоблокировки клавиатуры и блокировки экрана

- 1 Выберите **Меню > Параметры > Телефон > Упр. телефоном > Автоблок. клав..**
- 2 Выберите требуемый вариант.

Блокировка или разблокировка телефона вручную

- Сдвиньте клавишу блокировки клавиатуры.

Многозадачность

Телефон позволяет просматривать и переключаться между всеми запущенными приложениями.

Просмотр запущенных приложений

- 1 Нажмите и удерживайте клавишу главного меню.
- 2 Для переключения на запущенное приложения коснитесь его.

- ! Приложения, работающие в фоновом режиме, увеличивают затраты энергии аккумулятора и уменьшают время работы.

Завершение работы функции

- В большинстве случаев нужно выбрать **Функции > Выйти**.



Удаление объектов

- В большинстве приложений для удаления объектов, например, файлов, папок, сообщений или мультимедийных файлов, выберите объект, затем выберите **Функции > Удалить**.

Режим ожидания





После включения телефона и ввода PIN-кода на экране отображается название оператора сотовой сети. Такое состояние телефона называется режимом ожидания. Телефон готов к работе.

Возврат в режим ожидания,

- Нажмите и удерживайте клавишу главного меню и выберите .
-  Для завершения текущего приложения и возврата в режим ожидания нажмите .

Тема режима ожидания по умолчанию

Тема режима ожидания содержит пять различных режимов.





	Режим избранных
	Режим закладок
	Режим бездействия
	Режим фотографий*
	Режим быстрого доступа

* Значок режима фотографий изменяется в зависимости от последнего сделанного снимка.

- ! Эти пять режимов доступны только в теме режима ожидания по умолчанию.

Режим бездействия

После включения телефона отображается режим бездействия. В нем можно получить доступ к музыкальному проигрывателю режима ожидания и сенсорной панели в нижней части дисплея. Музыкальный проигрыватель выключается при воспроизведении музыки из приложения **Мультимедиа**. Сенсорная панель обеспечивает быстрый доступ к четырем приложениям.



	Запись номера – совершение вызовов
	Мультимедиа – переход к приложению "Мультимедиа"
	Сообщения – передача и прием сообщения
	Поиск – поиск в телефоне

Режим избранных



Режим избранных обеспечивает быстрый доступ к избранным контактам.

С каждым контактом в режиме избранных можно выполнить следующие действия: вызов, передача сообщения или просмотр подробной информации контакта в приложении "Контакты".

Добавление контакта в избранные

- 1 Коснитесь .
- 2 Коснитесь  и выберите контакт, который нужно добавить.

Удаление контакта из избранных

- 1 Коснитесь .
- 2 Коснитесь .
- 3 Коснитесь контакта, который необходимо удалить и выберите **Да**.
- 4 Для удаления других контактов повторите шаг 3.

Вызов избранного контакта

- 1 Коснитесь .
- 2 Коснитесь контакта и выберите **Вызвать**.

Передача сообщения избранному контакту

- 1 Коснитесь .
- 2 Коснитесь контакта и выберите **Сообщение**.

Просмотр информации об избранном контакте в списке контактов



- 1 Коснитесь .
- 2 Коснитесь контакта и выберите **Просм. в списке конт..**

Режим закладок



Режим закладок обеспечивает быстрый доступ к избранным веб-сайтам. Можно добавлять и удалять закладки.

- ! Для просмотра веб-сайтов должны быть сохранены правильные параметры подключения к сети Интернет. Информацию об оплате можно получить у поставщика услуг.

Добавление закладки

- 1 Коснитесь .
- 2 Коснитесь  и выберите закладку, которую нужно добавить.
- 3 Для добавления новых закладок повторите шаг 2.

Удаление закладки

- 1 Коснитесь .
- 2 Коснитесь .
- 3 Коснитесь закладки, которую необходимо удалить и выберите **Да**.
- 4 Для удаления других закладок повторите шаг 3.

Режим фотографий

Режим фотографий обеспечивает быстрый доступ к 200 недавно сделанным фотографиям. Последняя сделанная фотография отображается в центре экрана. Все фотографии уменьшаются и обрезаются до разрешения 360x360 пикселей.

Каждую фотографию в этом режиме можно установить в качестве фонового рисунка, передать как мультимедийное сообщение или просмотреть в приложении "Мультимедиа".

Установка фотографии в качестве фонового рисунка

- 1 Коснитесь .
- 2 Коснитесь фотографии и выберите **Как фонов. рис..**

Передача фотографии

- 1 Коснитесь .
- 2 Коснитесь фотографии и выберите **Передать как**.
- 3 Выберите способ передачи.

Просмотр фотографии на весь экран в "Мультимедиа"

- 1 Коснитесь .
- 2 Коснитесь фотографии и выберите **Просм. в Мультимедиа**.

Режим быстрого доступа

Режим быстрого доступа отображает список ссылок для быстрого доступа к различным приложениям и закладкам. Отображение ссылок можно настраивать по своему выбору.

Изменение параметров быстрого доступа

- 1 Коснитесь
- 2 Коснитесь
- 3 Выделите ссылку и коснитесь **Функции > Изменить**.
- 4 При отображении **Тип ссылки**: выберите **Приложение** или **Закладка**.
- 5 Дважды коснитесь объекта.
- 6 Для сохранения параметров выберите **Назад**.

Зарядка аккумулятора

В новом телефоне аккумулятор заряжен не полностью.

Память

Содержимое можно сохранять на карту памяти, в памяти телефона и на SIM-карту. Фотографии и музыка сохраняются на карте памяти, если она установлена. В противном случае, или если карта памяти заполнена, фотографии и музыка сохраняются в памяти телефона. По умолчанию сообщения и контакты сохраняются в памяти телефона, также можно сохранять их на SIM-карте.

Просмотр доступной памяти

- Выберите **Меню > Органайзер > Диспетчер файлов**.

Карта памяти

- ! Карта памяти продается отдельно от телефона.

В телефон можно установить карты памяти объемом до 2 Гб с целью увеличения объема памяти. Карту памяти можно также использовать для сохранения информации в других совместимых устройствах.

Содержимое можно перемещать между памятью телефона и картой памяти.

Установка и извлечение карты памяти

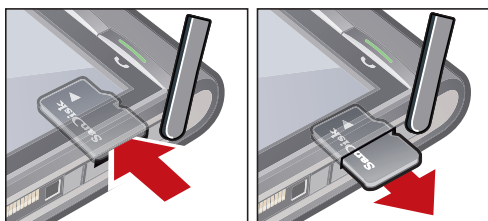























- 1 Откройте заглушку гнезда карты памяти.
- 2 Вставьте карту памяти позолоченными контактами вниз.
- 3 Для извлечения карты памяти нажмите и выберите **Извлечь карту памяти**, затем нажмите на край карты памяти, чтобы извлечь ее.

Использование других сетей

Совершение и прием вызовов, передача сообщений и данных, например, услуг Интернет, вне действия домашней сети (в роуминге) может повлечь дополнительную оплату. Дополнительную информацию можно получить у оператора.

Значки состояния

Значки состояния отображаются в верхней части экрана. Можно касаться значков состояния для просмотра дополнительной информации или изменения параметров.

	Аккумулятор полностью заряжен
	Мощность сигнала сети
	Сообщения в папке "Исходящие"
	Сеть GSM доступна
	Непринятый вызов
	Подключена минигарнитура
	Вызов переадресован
	Принято текстовое сообщение
	Принято новое сообщение электронной почты
	Вставлены наушники
	Подключение GPS
	Включен будильник
	Подключение Bluetooth™
	Включена блокировка клавиатуры
	Передача данных через USB
	Синхронизация данных
	Включен режим "Flight mode"
	Безопасное подключение к сети Wi-Fi™
	Подключение к сети Wi-Fi™
	Сеть 3G доступна
	Доступна функция HSDPA
	Доступна функция EGPRS



ВЫЗОВЫ

Совершение и прием вызовов

Телефон должен быть включен и должен находиться в зоне обслуживания сотовой сети.

- 💡 Во время вызовов сенсорный экран выключается автоматически, когда телефон подносят к уху.



Посылка вызова

- 1 Выберите , чтобы открыть панель набора и ввести телефонный номер (включая код страны и код зоны, если требуется).
 - 2 Нажмите .
- 💡 Телефонные номера можно извлекать из списка контактов и из списка вызовов.

Завершение вызова

- Нажмите .

Посылка международного вызова

- 1 Выберите  и дважды коснитесь  для ввода символа "+".
- 2 Введите код страны, код города (без начального нуля) и телефонный номер.
- 3 Нажмите .

Установка автодозвона

- Выберите **Меню > Параметры > Посылка вызова > Вызов > Автодозвон > Вкл.**

Ответ на вызов

- Нажмите .

Отклонение вызова

- Нажмите .

Изменение громкости во время разговора

- Нажмите клавишу регулировки громкости вверх или вниз.

Выключение микрофона во время вызова

- 1 Для отключения микрофона коснитесь **Отключить звук**.
- 2 Для включения микрофона коснитесь **Вкл. м-фон**.

Включение громкоговорителя во время разговора

- Коснитесь .

- ⚠ Не подносите телефон к уху при включенном громкоговорителе. Это может привести к повреждению органов слуха.

Просмотр неприятых вызовов

- Нажмите , чтобы открыть список вызовов.

Сети

Телефон автоматически переключается между сетями GSM и 3G (UMTS), в зависимости от их доступности. Некоторые операторы сети разрешают переключаться между сетями вручную.

Переключение сетей вручную



- 1 Выберите **Меню > Параметры > Связь > Сеть > Режим сети**.
- 2 Выберите требуемый вариант.

Вызов службы экстренной помощи

В телефоне предусмотрено использование международных номеров службы экстренной помощи (например 112 или 911). Телефон обеспечивает вызов службы экстренной помощи в любой стране (как с установленной SIM-картой, так и без нее) при условии, что телефон находится в пределах зоны обслуживания сети.

- ! В некоторых странах также действуют другие местные номера службы экстренной помощи. Также оператор сети может сохранить на SIM-карте дополнительные местные номера службы экстренной помощи.

Посылка экстренного вызова

- Выберите , введите 112 (международный номер службы экстренной помощи) и нажмите .

Видеовызовы

Можно сообщать новости друзьям и семье сразу же или сохранять их, чтобы передать позже. Человек, с которым вы общаетесь, отображается на экране. Он видит видео, снимаемое камерой телефона.

Перед совершением видеовызовов

Для видеовызова оба абонента вызова должны иметь подписку на услугу 3G (UMTS), телефон должен поддерживать 3G (UMTS) и находиться в зоне действия 3G (UMTS).

Совершение видеовызова

- 1 Выберите  и введите телефонный номер (с международным кодом страны и кодом города, если доступно).
- 2 Выберите **Видеовызов**.

Ответ на видеовызов

- Нажмите .

Завершение видеовызова

- Нажмите .

Использование масштабирования при исходящем видеовызове

- Выберите **Функции** > **Масштаб**.



Просмотр функций видеовызовов

- Во время видеовызова выберите **Функции**.

Список вызовов

В телефоне сохраняется информация о последних вызовах.

Посылка вызова из списка вызовов

- 1 Нажмите  и выберите вкладку.
- 2 Выберите имя или номер и нажмите .

Быстрый набор

Быстрый набор номера позволяет выбрать восемь контактов, которых можно быстро набрать в режиме ожидания. Каждому номеру быстрого набора необходимо назначить цифру от 2 до 9.

Назначение контактам номеров быстрого набора

- 1 Выберите **Меню** > **Параметры** > **Посылка вызова** > **Быстрый набор**.
- 2 Выберите на клавиатуре число от 2 до 9, затем выберите **Функции** > **Задать**.
- 3 Выберите контакт.

Быстрый набор назначенного номера

- Выберите , введите номер быстрого набора и нажмите .

Дополнительные функции вызова

Голосовая почта

Если подписка включает услугу автоответчика, вызывающие абоненты могут оставлять сообщения голосовой почты, если невозможно ответить на вызов.

Сохранение номера голосовой почты

- 1 Выберите **Меню > Параметры > Посылка вызова > Вызов голосовой почты > Голосовой почтовый ящик**.
- 2 Введите номер и выберите **ОК**.

Вызов голосового почтового ящика

- Выберите . Коснитесь и удерживайте **1**.

Переадресация вызовов

Возможна переадресация вызовов, например, на автоответчик.

- ! При использовании функции Запрет вызовов некоторые функции переадресации недоступны.

Переадресация вызовов

- 1 Выберите **Меню > Параметры > Посылка вызова > Переадресация выз.**
- 2 Выберите тип вызова и функцию переадресации.
- 3 Выберите **Включить**.
- 4 Введите номер, на который необходимо переадресовать вызов и выберите **ОК**.

Несколько вызовов

Возможно управление несколькими вызовами одновременно. Например, можно поставить текущий вызов на удержание при ответе на второй вызов. Также можно переключаться между двумя вызовами. Невозможно ответить на третий вызов, не завершив один из первых двух вызовов.

Ожидающий вызов

Если функция ожидающего вызова включена, при приеме второго вызова звучит сигнал.

Включение функции ожидающего вызова

- Выберите **Меню > Параметры > Посылка вызова > Вызов > Ожидающие выз. > Включить**.

Совершение второго вызова

- 1 Во время вызова выберите **Набор номера**. Таким образом текущий вызов ставится на удержание.
- 2 Для вызова введите номер и нажмите .

Ответ на второй вызов

- Во время вызова нажмите , когда звучит сигнал второго вызова. Таким образом текущий вызов ставится на удержание.

Отклонение второго вызова

- Во время вызова выберите **Отклонить** и продолжите активный вызов.

Завершение активного вызова и ответ на второй вызов

- Во время вызова выберите **Заверш. акт. выз.**, затем выберите **Ответить**.



Управление двумя голосовыми вызовами

Можно одновременно иметь текущий вызов и вызов на удержании.

Переключение между двумя вызовами

- Во время вызова нажмите .



Завершение активного вызова и возврат к вызову на удержании

- Нажмите , затем нажмите .



Конференции

Функция конференции позволяет удерживать общую беседу с другими людьми.



Создание конференции

- 1 Вызовите первого участника.
- 2 Выберите **Набор номера**, введите номер следующего участника, которого нужно вызвать и нажмите .
- 3 Когда новый вызов принят, выберите .
- 4 Для добавления новых участников повторите шаг 2.
- 5 Когда вызов принят, выберите  для добавления нового участника к конференции.

Отключение участника

- 1 Выберите .
- 2 Выберите участника, затем выберите .

Частная беседа с одним участником

- 1 Во время вызова выберите  для отображения всех участников.
- 2 Выберите участника, с которым необходимо начать частную беседу и выберите .

Возврат к конференции

- Выберите .

Запрет вызовов

Можно запретить исходящие и входящие вызовы. Требуется пароль поставщика услуг.

- ! При переадресации входящих вызовов невозможно использовать некоторые функции запрета вызовов.

Запрет вызовов

- 1 Выберите **Меню > Параметры > Посылка вызова > Запрет вызовов**.
- 2 Выберите требуемый вариант.
- 3 Выберите **Включить**.
- 4 Введите пароль и выберите **ОК**.

Длительность и стоимость вызова

Во время вызова телефон отображает время разговора. Также можно просмотреть длительность последнего вызова, исходящих вызовов и общее время всех вызовов.

Отображение длительности вызовов

- Выберите **Меню > Вызовы > Длит. вызовов**.

Ввод текста

Можно вводить буквы, числа и специальные символы при помощи экранной клавиатуры, буквенно-цифровой клавиатуры и распознавания рукописного текста. Можно переключаться между этими режимами ввода.

Ввод текста

- 1 Коснитесь любого поля ввода текста. Например, выберите **Меню > Сообщения > Новое сообщение** и коснитесь области экрана рядом с полем **Кому**.
- 2 Открывается окно ввода текста. Коснитесь  и выберите требуемый вариант.
 - **Клавиатура мини-QWERTY** – клавиатура в книжной ориентации.
 - **Кл. QWERTY на весь экран** – клавиатура в альбомной ориентации.
 - **Буквенно-цифровая клавиатура** – традиционная клавиатура.
 - **Рукописный ввод** – распознавание рукописного ввода.
- 3 Вводите текст пальцами или пером.

Рукописный ввод

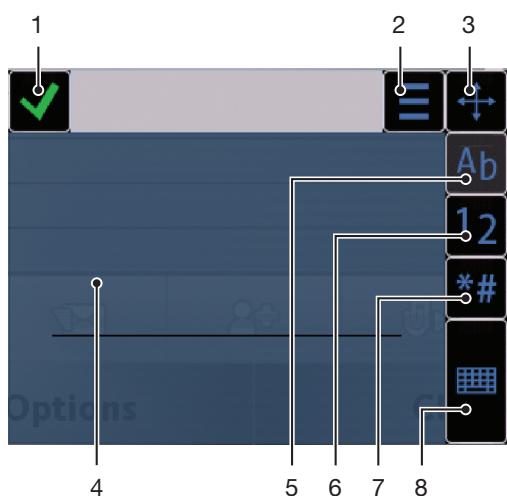

1	Закреть – коснитесь для принятия текста в окне ввода и закрытия экранной клавиатуры
2	Функции – коснитесь для просмотра функций рукописного ввода
3	Закрепить – перетащите для перемещения окна рукописного ввода по экрану
4	Область рукописного ввода
5	Режим ввода букв – коснитесь для переключения в режим алфавитного ввода
6	Режим ввода цифр – коснитесь для переключения в режим ввода цифр
7	Символ – коснитесь, чтобы открыть таблицу символов
8	Функции ввода – коснитесь для выбора другого режима ввода: Клавиатура мини-QWERTY , Кл. QWERTY на весь экран или Буквенно-цифровая клавиатура .

Открытие окна рукописного ввода

- 1 Коснитесь любого поля ввода текста. Например, выберите **Меню > Сообщения > Новое сообщение** и коснитесь области экрана рядом с полем **Кому**.
- 2 Открывается окно ввода текста. Коснитесь  и выберите **Рукописный ввод**.

Удаление текста

- Проведите короткую линию влево .

Ввод пробела

- Проведите короткую линию вправо .

Использование клавиатуры

Для включения экранной клавиатуры коснитесь поля ввода текста. Возможно переключение между различными типами клавиатур.

- **Клавиатура мини-QWERTY** – клавиатура в книжной ориентации.
- **Кл. QWERTY на весь экран** – клавиатура в альбомной ориентации.
- **Буквенно-цифровая клав.** – традиционная клавиатура для буквенно-цифровых символов.

Буквенно-цифровая клавиатура

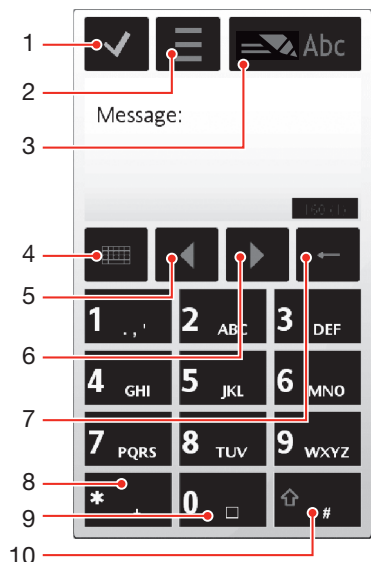









- 1 Закрыть – коснитесь для принятия текста в окне ввода и закрытия экранной клавиатуры
- 2 Функции – коснитесь, чтобы открыть меню функций ввода для изменения, например, **Язык ввода** или для просмотра раздела **Справка**
- 3 Индикатор ввода текста – коснитесь для открытия всплывающего окна, в котором можно включить или выключить режим интеллектуального ввода текста, изменить регистр символов и переключиться между режимами ввода букв и цифр.
- 4 Способы ввода – коснитесь для выбора другого режима ввода: **Клавиатура мини-QWERTY**, **Кл. QWERTY на весь экран** или **Рукописный ввод**
- 5 Влево – коснитесь для перемещения курсора влево
- 6 Вправо – коснитесь для перемещения курсора вправо
- 7 Backspace – коснитесь для удаления буквы слева от курсора
- 8 Символ – коснитесь, чтобы открыть таблицу символов
- 9 Пробел – коснитесь для ввода пробела или 0
- 10 Shift – коснитесь для изменения регистра символов, включения и выключения режимов интеллектуального ввода текста, изменения регистра символов и переключения между режимами алфавитного ввода и ввода цифр







Включение буквенно-цифровой клавиатуры

- 1 Коснитесь любого поля ввода текста. Например, выберите **Меню > Сообщения > Новое сообщение** и коснитесь области экрана рядом с полем **Кому**.
- 2 Всплывает окно ввода текста. Коснитесь  и выберите **Буквенно-цифровая клав.**

Ввод текста в режиме интеллектуального ввода текста

- 1 Если на индикаторе ввода текста не отображается , коснитесь  и выберите **Вкл. реж. предикт. текста**.
- 2 Нажмите каждую клавишу один раз, даже если необходимая буква не является первой буквой клавиши. Например, для ввода слова "Jane" коснитесь  для ввода J,  для ввода a,  для ввода n и  для ввода e. Введите слово полностью, не обращая внимания на варианты.
- 3 Для просмотра дополнительных вариантов слов коснитесь подчеркнутого слова. Выберите слово.
- 4 Для ввода пробела коснитесь .
- 5 Для ввода символов и знаков препинания коснитесь .

Ввод текста в режиме обычного ввода текста

- 1 Если на индикаторе ввода текста отображается , коснитесь  и выберите **Предиктивный текст > Выкл.** для переключения на режим обычного ввода текста.
 - 2 Коснитесь клавиш  –  до отображения необходимой буквы.
 - 3 Для ввода пробела коснитесь .
 - 4 Для ввода знаков препинания и символов коснитесь .
- 💡 При использовании режима ввода текста можно вводить цифры, касаясь и удерживая цифровые клавиши.
- 💡 Также для ввода знаков препинания можно касаться  до появления необходимого знака препинания.

Добавление слов в встроенный словарь

- 1 При вводе текста в режиме интеллектуального ввода текста коснитесь  и выберите **Предиктивный текст > Вставить слово**.
- 2 Введите слово в режиме обычного ввода и выберите **ОК**.

Клавиатура мини-QWERTY

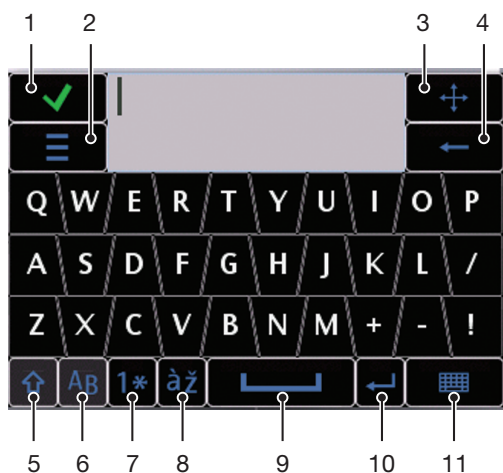

- 1 Закреть – коснитесь для принятия текста в окне ввода и закрытия клавиатуры
- 2 Функции – коснитесь, чтобы открыть меню функций ввода для изменения, например, **Язык ввода** или для просмотра раздела **Справка**
- 3 Закрепить – коснитесь и удерживайте для перемещения окна ввода по экрану
- 4 Backspace – коснитесь для удаления буквы слева от курсора
- 5 Shift и Caps Lock – коснитесь для изменения регистра символов
- 6 ABC – коснитесь для отображения букв алфавита и часто используемых символов
- 7 Режим ввода цифр – коснитесь для отображения цифр и часто используемых символов
- 8 Буква с ударением – коснитесь для отображения интервала букв с ударением

- 9 Пробел – коснитесь для ввода пробела
- 10 Перенос строки – коснитесь для ввода символа переноса строки
- 11 Функции ввода – коснитесь для выбора другого режима ввода: **Кл. QWERTY на весь экран**, **Буквенно-цифровая клав.** или **Рукописный ввод**

Клавиатура QWERTY на весь экран

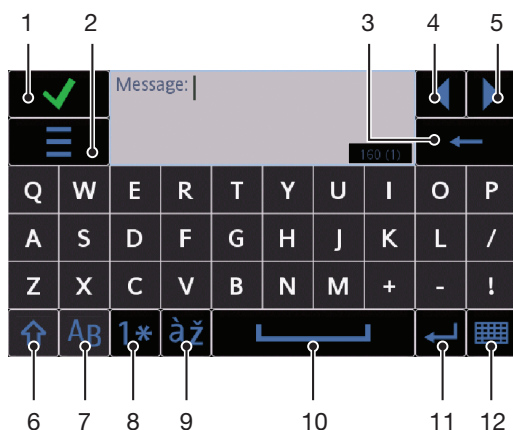

- 1 Закрывать – коснитесь для принятия текста в окне ввода и закрытия клавиатуры
- 2 Функции – коснитесь, чтобы открыть меню функций ввода для изменения, например, **Язык ввода** или для просмотра раздела **Справка**
- 3 Backspace – коснитесь для удаления буквы слева от курсора
- 4 Влево – коснитесь для перемещения курсора влево
- 5 Вправо – коснитесь для перемещения курсора вправо
- 6 Shift и Caps Lock – коснитесь для изменения регистра символов
- 7 ABC – коснитесь для отображения букв алфавита и часто используемых символов
- 8 Режим ввода цифр – коснитесь для отображения цифр и часто используемых символов
- 9 Буква с ударением – коснитесь для отображения интервала букв с ударением
- 10 Пробел – коснитесь для ввода пробела
- 11 Перенос строки – коснитесь для ввода символа переноса строки
- 12 Функции ввода – коснитесь для выбора другого режима ввода: **Клавиатура мини-QWERTY**, **Буквенно-цифровая клав.** или **Рукописный ввод**



Включение клавиатур QWERTY

- 1 Коснитесь любого поля ввода текста. Например, выберите **Меню > Сообщения > Новое сообщение** и коснитесь области экрана рядом с полем **Кому**.
- 2 Открывается окно ввода текста. Коснитесь  и выберите требуемый вариант.
 - **Кл. QWERTY на весь экран** – клавиатура в альбомной ориентации.
 - **Клавиатура мини-QWERTY** – клавиатура в книжной ориентации.

Изменение языка ввода

- Выберите **Функции > Язык ввода**.
- 💡 Когда окно ввода текста открыто, можно коснуться  и выбрать Язык ввода.

Копирование и вставка текста

- 1 Коснитесь для установки курсора в начало текста, который нужно выбрать для копирования. Проведите пальцем или пером к концу текста.
 - 2 Чтобы скопировать выбранный текст, коснитесь  и выберите **Скопировать**.
 - 3 Чтобы вставить текст в то же текстовое поле, передвиньте курсор к месту вставки текста, коснитесь  и выберите **Вставить**.
-  Чтобы вставить текст в другое текстовое поле, перейдите к текстовому полю, передвиньте курсор к месту вставки текста и выберите **Функции > Вставить**.

Контакты



Приложение **Контакты** предназначено для сохранения имен, телефонных номеров и другой персональной информации. Сохранение информации возможно как в памяти телефона, так и на SIM-карте.

- 💡 Синхронизировать контакты можно при помощи программного обеспечения *Sony Ericsson PC Suite*.

Открытие контактов

- Выберите **Меню > Контакты**.

Добавление нового контакта

- 1 Выберите **Меню > Контакты**.
- 2 Коснитесь .
- 3 Добавьте информацию контакта. Коснитесь , чтобы закрыть окно ввода текста.
- 4 Выберите **Выполнено**.

Изменение контактов

- 1 Выберите **Меню > Контакты**.
- 2 Дважды коснитесь контакта и выберите **Функции > Изменить**.

Выбор телефонной книги по умолчанию

- Выберите **Меню > Контакты > Функции > Параметры > Показать контакты**.

Копирование контактов между картой памяти и SIM-картой

- 1 Выберите **Меню > Контакты**.
- 2 Выберите контакт, затем выберите **Функции > Отмет./Снять отметку > Отметить**.
- 3 Для отметки нескольких контактов повторите шаг 2.
- 4 Выберите **Функции > Копировать**.
- 5 Выберите требуемый вариант.

- ! При копировании контактов из Память телефона в Память SIM на SIM-карте сохраняются только имя контакта и телефонный номер.

Поиск контакта

- В поле поиска введите первые буквы имени контакта.



Вызов номера из контакта

- 1 Выберите **Меню > Контакты**.
- 2 Выберите контакт и нажмите .

Совершение видеовызова контакту

- 1 Выберите **Меню > Контакты**.
- 2 Выберите контакт и выберите **Функции > Видеовызов**.

Передача сообщений контакту

- 1 Выберите **Меню > Контакты**.
- 2 Выберите контакт и коснитесь .
- 3 Для открытия окна ввода текста коснитесь тела сообщения.
- 4 Введите текст. Коснитесь , чтобы закрыть окно ввода текста.
- 5 Для передачи сообщения коснитесь .









Сообщения

Перед использованием приложения "Сообщения"

Перед передачей или приемом сообщений (кроме текстовых сообщений) необходимо настроить нужные учетные записи. Можно использовать мастер сети Интернет и мастер электронной почты для загрузки параметров или настроить учетные записи вручную.

Обзор приложения "Сообщения"

В приложении **Сообщения** отображаются следующие значки.

	Новое сообщение	Создать новое сообщение
	Входящие	Здесь сохраняются принятые сообщения, за исключением сообщений электронной почты и сообщений сети
	Почтовый ящик	Подключиться к удаленному почтовому ящику для загрузки новых сообщений электронной почты или просмотреть уже загруженные сообщения электронной почты без подключения к сети.
	Пердн	Здесь хранятся последние переданные сообщения, за исключением сообщений, переданных через канал Bluetooth. Количество сообщений, сохраняемых в этой папке может быть изменено.
	Черновики	Здесь сохраняются черновики сообщений, которые пока не были переданы
	Исходящие	Здесь временно сохраняются сообщения, ожидающие передачи, например, когда устройство находится вне зоны обслуживания сети.
	Отчеты о дост.	Можно запрашивать у поставщика передачу отчета о доставке переданных текстовых сообщений и мультимедийных сообщений. Доступность этой услуги зависит от сети.
	Мои папки	Упорядочить сообщения по папкам

Текстовые и мультимедийные сообщения

Сообщения могут содержать текст, изображения, звуковые эффекты, видеоклипы и презентации. Также можно создавать и использовать шаблоны сообщений.

При передаче сообщений телефон автоматически выбирает наиболее удобный способ передачи текстового или мультимедийного сообщения.

- 💡 Если передача или прием мультимедийных сообщений невозможны, см. раздел *Не удается использовать услуги сети Интернет* на стр. 79.

Создание и передача сообщения

- 1 Выберите **Меню > Сообщения > Новое сообщение**.
- 2 Коснитесь поля **Кому** и выберите имя контакта из списка **Контакты**.
- 3 Коснитесь **ОК**.
- 4 Коснитесь текстового поля и введите текст.
- 5 Выберите **Функции > Вставить содержимое** и добавьте изображение, видеоклип или звук.
- 6 Выберите  для передачи сообщения.

- 💡 При вводе телефонных номеров нескольких адресатов вручную, используйте точку с запятой для разделения их номеров.

Ответ на принятое сообщение

- Выберите **Функции > Ответить**.

Удаление прочтенного сообщения

- 1 Выберите прочтенное сообщение.
- 2 Выберите .
- 3 Выберите **Да** для удаления сообщения.

Сохранение информации контакта отправителя

- 1 Выберите **Меню > Сообщения > Входящие**.
- 2 Коснитесь сообщения отправителя.
- 3 Выберите **Функции > Сохранить в Kontakтах > Создать новый**.
- 4 Введите телефонный номер отправителя, имя или адрес электронной почты.
- 5 Выберите **Выполнено**.

Электронная почта

Перед использованием электронной почты

Для использования электронной почты необходимо ввести правильную точку доступа к сети Интернет в телефоне и правильно ввести параметры электронной почты.

Необходимо создать учетную запись электронной почты. Следуйте инструкциям, полученным от удаленного почтового ящика и поставщика услуг сети Интернет.

Если в телефоне отсутствуют параметры электронной почты, см. раздел *Параметры электронной почты* на стр. 72.

Передача сообщений электронной почты

Можно создавать сообщения электронной почты с каждой учетной записи электронной почты.

Создание и передача нового сообщения электронной почты

- 1 Выберите **Меню > Сообщения**.
- 2 Выберите **Функции > Создать сообщение > Эл. почта**.
- 3 Выберите адресатов из списка контактов и коснитесь поля "Кому", "Копия" или "Скрытая копия".
- 4 Введите тему сообщения электронной почты в поле "Тема".
- 5 В панели инструментов выберите **Добавить**, чтобы вложить файлы в сообщение электронной почты. Выберите тип вложения. Защита авторских прав может ограничивать копирование, изменение и передачу некоторых изображений, музыки и другого содержимого.
- 6 Для просмотра вложений коснитесь .
- 7 Введите сообщение.
- 8 Для использования шаблона или ранее введенной заметки выберите в панели инструментов **Добавить** и выберите необходимый шаблон или заметку.
- 9 Выберите **Передать** для передачи сообщения.

Прием сообщений электронной почты

Сообщения электронной почты загружаются с сервера электронной почты через Интернет или в организации. Можно загружать электронную почту вручную или установить в телефоне время проверки новой электронной почты.

Загрузка сообщений электронной почты без подключения

- 1 Выберите **Меню > Сообщения**, затем выберите почтовый ящик.
- 2 Для открытия подключения к удаленному почтовому ящику выберите **Функции > Подключиться**.

Автоматическая загрузка сообщений электронной почты

- 1 Выберите **Меню > Сообщения**.
- 2 Выберите **Функции > Параметры > Эл. почта > Почтовые ящики**.
- 3 Коснитесь учетной записи электронной почты.
- 4 Выберите **Автоматич. загрузка**.

Удаление сообщений электронной почты из телефона

- 1 Выберите **Меню > Сообщения**, затем выберите почтовый ящик.
- 2 Выберите сообщение электронной почты.
- 3 Выберите **Функции > Удалить > Телефона**. Сообщения электронной почты остаются в удаленном почтовом ящике.

- ! Телефон отображает заголовки электронной почты в удаленном почтовом ящике. При удалении содержимого сообщения заголовок сообщения электронной почты остается в телефоне. Если необходимо удалить заголовок, подключитесь к серверу и удалите сообщение из телефона и из удаленного почтового ящика. Если подключение к серверу отсутствует, заголовок удаляется при повторном подключении телефона к удаленному почтовому ящику для обновления состояния.

Удаление сообщения электронной почты из телефона и из удаленного почтового ящика

- 1 Выберите **Меню > Сообщения**, затем выберите почтовый ящик.
- 2 Выберите сообщение электронной почты.
- 3 Выберите **Функции > Удалить > Телефон и сервер**.

Отключение от удаленного почтового ящика

- Для завершения подключения данных к удаленному почтовому ящику выберите **Функции > Отключ.**

Пересылка сообщения электронной почты

- 1 Выберите **Меню > Сообщения**, затем выберите почтовый ящик.
- 2 Выберите сообщение электронной почты, которое необходимо переслать.
- 3 Выберите **Функции > Вперед**.

Просмотр сообщений

Можно выбрать прием только заголовка вместо приема больших сообщений.

Загрузка заголовков

- 1 Выберите **Меню > Сообщения**.
- 2 Выберите **Функции > Параметры > Эл. почта > Почтовые ящики**.
- 3 Коснитесь учетной записи электронной почты.
- 4 Выберите **Загрузить парам. > Загрузка эл. почты**.
- 5 Выберите **Только заголовки**.

Дополнительная информация о приложении "Сообщения"

Сообщения сети

Сообщения сети позволяют принимать от поставщика услуг сообщения на различные темы, например, погода или дорожные условия. Дополнительную информацию можно получить у поставщика услуг.

- ! Сообщения сети нельзя принимать в сетях UMTS. Пакетное подключение может препятствовать приему сообщений сети.

Просмотр сообщения сети

- 1 Выберите **Меню > Сообщения > Функции > Сообщения сети**.
- 2 Выберите сообщение для просмотра.

Служебные команды

Служебные команды можно использовать для ввода и передачи поставщику услуг служебных запросов, например, команд включения услуг сети. Служебные команды также называются командами USSD.

Изменение служебных команд

- 1 Выберите **Меню > Сообщения**.
- 2 Выберите **Функции > Служебное сообщение**.

Переданные

Последние 20 переданных сообщений автоматически сохраняются в папке "Переданные".

Изменение количества автоматически сохраняемых сообщений

- 1 Выберите **Меню > Сообщения**.
- 2 Выберите **Функции > Параметры > Прочее**.
- 3 Введите количество сообщений, которые нужно сохранять автоматически.

Черновики

В папке **Черновики** можно просматривать, изменять и передавать сообщения, которые были созданы, но не были переданы.

Просмотр сообщения

- 1 Выберите **Меню > Сообщения > Черновики**.
- 2 Выберите сообщение.

Передача сообщения

- 1 Выберите **Меню > Сообщения > Черновики**.
- 2 Выберите сообщение.
- 3 Коснитесь поля **Кому** и выберите имя контакта из списка **Контакты**.
- 4 Коснитесь **ОК**.
- 5 Выберите  для передачи сообщения.

Отчеты о доставке

Отчеты о дост. используются для отслеживания переданных текстовых сообщений и мультимедийных сообщений.

- ! Отчеты о доставке текстовых сообщений и мультимедийных сообщений, переданных на адреса электронной почты, не обеспечиваются.

Прием отчетов о доставке текстовых сообщений

- 1 Выберите **Меню > Сообщения**.
- 2 Выберите **Функции > Параметры > Текстовое сбщ > Отчет о приеме > Да**.

Прием отчетов о доставке мультимедийных сообщений

- 1 Выберите **Меню > Сообщения**.
- 2 Выберите **Функции > Параметры > Сообщение MMS > Отчет о приеме > Доставка и прочтение** или **Доставка**.

Мои папки

Возможен просмотр сообщений, сохраненных в собственных папках или использование шаблонов сообщений в **Мои папки**.

Создание новой папки

- 1 Выберите **Меню > Сообщения > Мои папки**.
- 2 Выберите **Функции > Новая папка**.
- 3 Введите имя папки.
- 4 Коснитесь **ОК**.

Шаблоны

Просмотр шаблона

- 1 Выберите **Меню > Сообщения > Мои папки > Шаблоны**.
- 2 Выберите шаблон.

Передача шаблона сообщения

- 1 Выберите **Меню > Сообщения > Мои папки > Шаблоны**.
- 2 Коснитесь шаблона и выберите **Функции > Передать**.

Создание шаблона

- 1 Выберите **Меню > Сообщения > Мои папки > Шаблоны**.
- 2 Выберите **Функции > Новый шаблон**.
- 3 Введите текст.
- 4 Выберите **Выполнено** для сохранения шаблона.

Мультимедиа

С помощью приложения **Мультимедиа** можно управлять мультимедийными файлами, такими как фотографии, музыка, другие звуковые дорожки и видеоклипы. Также можно управлять фотографиями в альбомах в сети Интернет.

Основные функции приложения.

- **Фото** – просмотр, изменение, передача или размещение в блоге фотографий и видеоклипов.
 - **Музыка** – упорядочивание и воспроизведение музыкальных файлов или других звуковых дорожек.
 - **Видео** – воспроизведение видеоклипов и управление ими.
- 💡 Если автоповорот включен, переход между книжной и альбомной ориентацией выполняется автоматически. См. раздел *Параметры сенсора* на стр. 70.

Панель просмотра и сенсорная панель

Для просмотра различных режимов и управления мультимедийными файлами можно использовать панель просмотра и сенсорную панель.

- Панель просмотра – это панель, отображаемая в верхней части экрана (в альбомной ориентации) после выбора приложения в приложении **Мультимедиа**. При помощи этой панели можно перейти к режиму воспроизведения, к списку различных режимов в одном приложении или к основному меню **Мультимедиа**.
 - Сенсорная панель – это панель в нижней части экрана (в альбомной ориентации), с помощью которой можно, например, управлять мультимедийными файлами, отмечать или изменять их, или переходить на предыдущий уровень. Для доступа к дополнительным функциям коснитесь
- 💡 Для получения советов о значках на панелях коснитесь и удерживайте значок.

Открытие "Мультимедиа"

- Выберите **Меню > Мультимедиа**.
 - Коснитесь на сенсорной панели в нижней части экрана.
- ! Если используется не тема по умолчанию, необходимо открыть Мультимедиа другим способом.

Выход из "Мультимедиа"

- Нажмите для перехода в режим ожидания.
 - Если вы находитесь в главном меню **Мультимедиа**, коснитесь на сенсорной панели .
- 💡 При сворачивании Мультимедиа во время воспроизведения аудиоклипа, воспроизведение продолжается. Управление музыкальным проигрывателем из режима ожидания возможно, если используется тема по умолчанию.

Навигация в "Мультимедиа"

- Для перехода на следующий уровень коснитесь значка или названия.
- Для возврата на предыдущий уровень коснитесь на сенсорной панели.
- Для перехода к режиму воспроизведения коснитесь на панели просмотра.
- Для возврата к главному меню **Мультимедиа** коснитесь на панели просмотра.
- Когда режим списка или значков не отображает все объекты, для отображения других объектов проведите вверх или вниз.

Переход в режим воспроизведения

- Коснитесь в верхней части экрана.

Отображение дополнительных команд в сенсорной панели

- В сенсорной панели коснитесь .

Обновление мультимедийных библиотек

Мультимедийные библиотеки обновляются автоматически в следующих случаях:

- первое использование приложения **Мультимедиа**.
- завершение передачи мультимедийных файлов в телефон при помощи кабеля USB.
- установка в телефон карта памяти.
- выбор недоступного файла.



Обновление мультимедийных библиотек вручную

- В сенсорной панели коснитесь .

Режим отметок

Можно отмечать несколько файлов и управлять ими одновременно.

Отметка мультимедийных файлов

- 1 Находясь в списке или в режиме значков файлов в сенсорной панели коснитесь .
- 2 Коснитесь файлов для выделения их как отмеченных.
- 3 Для выхода из режима отметки коснитесь .

Фотография

С помощью функции **Фото** можно просматривать, передавать фотографии в телефоне и управлять ими. Также можно изменять и упорядочивать фотографии, сохраненные в фотоальбомах в сети Интернет. Функции просмотра.

- **Посл. фото** – последний сделанный снимок или видеоклип, сохраненный в телефоне или на карте памяти. Соследний сделанный снимок или видеоклип отображается как первый объект.
- **Альбом камеры** – фотографии и видеоклипы, сделанные с помощью камеры, представленные в хронологическом порядке по месяцам.
- **Фотометки** – фотографии с метками.
- **Веб-альбомы** – фотографии и видеоклипы в альбомах в сети Интернет. Для использования этой функции должны быть сохранены правильные параметры подключения к сети Интернет.
- **Изображения** – предустановленные и загруженные изображения без информации EXIF (переносимый файл изображения), не сделанные камерой.

Панель просмотра фотографий



В приложении **Фото** панель просмотра отображается в верхней части экрана.



Возврат к главному меню **Мультимедиа**



Переход к пункту **Альбом камеры**



Переход к пункту **Фотометки**



Переход к пункту **Веб-альбомы**



Переход в режим воспроизведения

Просмотр фотографии на весь экран

- 1 Выберите **Меню > Мультимедиа > Фото**.
- 2 Выберите функцию просмотра и коснитесь миниатюры для просмотра фотографии.
- 3 Для просмотра следующей или предыдущей фотографии проведите влево или вправо.

Последнее фото

В приложении **Посл. фото** можно просмотреть в хронологическом порядке все фотографии и видеоклипы, снятые камерой, начиная с самых последних. Для просмотра других фотографий и видеоклипов проведите справа налево. Для возврата проведите слева направо.

Просмотр последних фотографий

- Выберите **Меню > Мультимедиа > Фото > Посл. фото.**

Альбом камеры

В приложении **Альбом камеры** можно найти все фотографии и видеоклипы, снятые с помощью камеры. Все файлы упорядочены по месяцам в хронологическом порядке. Выберите месяц для просмотра миниатюр и коснитесь миниатюры фотографии или видеоклипа для просмотра.

- 💡 При просмотре фотографий или видеоклипов по месяцам в режиме миниатюр, можно отметить несколько объектов и управлять ими одновременно.

Метки фотографий



Можно управлять фотографиями, добавляя к ним метки. В приложении **Фотометки** можно просматривать все фотографии с метками. Также можно изменять метки.

- 💡 Метки могут быть добавлены к фотографиям с информацией EXIF. Если нет фотографий с метками, приложение **Фотометки** пусто.

Просмотр фотографий по метке

- 1 Выберите **Меню > Мультимедиа > Фото > Фотометки.**
- 2 Выберите метку и коснитесь миниатюры.



Создание метки

- 1 При просмотре фотографии коснитесь  > .
- 2 Коснитесь , введите новое имя и выберите **ОК.**
- 3 Выберите значок метки.
- 4 Выберите созданную метку для добавления к фотографии.

Добавление метки к фотографии

- 1 В режиме воспроизведения или отметки коснитесь  > .
- 2 Выберите метку.

Удаление метки фотографии

- 1 При просмотре фотографии с меткой коснитесь  > .
- 2 Коснитесь  справа от метки, которую необходимо удалить.

Изменение метки

- 1 Выберите **Меню > Мультимедиа > Фото > Фотометки.**
- 2 Выберите метку и коснитесь .
- 3 Измените имя метки и выберите **ОК.**
- 4 Выберите значок для метки.

Удаление метки



- 1 Выберите **Меню > Мультимедиа > Фото > Фотометки.**
- 2 Выберите метку, коснитесь  и подтвердите.

Веб-альбомы

В приложении **Веб-альбомы** можно управлять всеми фотографиями и видеоклипами в альбомах, созданных в сети Интернет. Также можно добавлять комментарии к собственному содержимому или просматривать комментарии других людей. Выберите **Показать демо** для получения дополнительной информации об основных функциях приложения **Веб-альбомы.**

- ! Для использования этой функции должны быть сохранены правильные параметры подключения к сети Интернет. Для получения информации о взимаемой оплате обратитесь к оператору сети.



Просмотр фотографии в веб-альбомах

- 1 Выберите **Меню > Мультимедиа > Фото > Веб-альбомы**.
- 2 Выделите услугу и коснитесь  > .
- 3 При первом использовании телефона введите имя пользователя и пароль, затем выберите **Вход**.
- 4 Выберите альбом и коснитесь  для обновления.
- 5 Выберите миниатюру. Коснитесь стрелки для загрузки фотографии и просмотра ее в большом разрешении.



Поиск новых услуг веб-альбома

- 1 Выберите **Меню > Мультимедиа > Фото > Веб-альбомы**.
- 2 Выберите **Новая услуга**.

Просмотр комментариев к фотографии

- 1 При просмотре фотографии в сетевом фотоальбоме коснитесь  > .
- 2 Для обновления комментариев коснитесь .



Добавление комментариев к фотографии

- 1 При просмотре фотографии в сетевом фотоальбоме коснитесь  > .
- 2 Коснитесь .
- 3 Введите комментарии и выберите **Перед..**



Просмотр информации фотографий в сети Интернет

- При просмотре фотографии в сетевом фотоальбоме коснитесь  > .

Изменение информации фотографии в сети Интернет



- 1 При просмотре фотографии в сетевом фотоальбоме коснитесь  > .
- 2 В соответствующих полях измените название файла или описание.

Передача ссылок на фотографии

- 1 Выберите **Меню > Мультимедиа > Фото > Веб-альбомы**.
- 2 Выберите услугу, затем выберите альбом.
- 3 В сенсорной панели коснитесь .
- 4 Коснитесь фотографий, которые необходимо выбрать.
- 5 Коснитесь . См. раздел *Сообщения* на стр. 24.

- 💡 При просмотре фотографии в фотоальбоме в сети Интернет также можно передать ссылку на фотографию, коснувшись  в сенсорной панели.

Удаление фотографий из фотоальбома в сети Интернет



- 1 При просмотре миниатюр фотографий в альбоме коснитесь  в сенсорной панели.
- 2 Коснитесь для выбора фотографий, которые необходимо удалить.
- 3 Коснитесь  и подтвердите.

- 💡 При просмотре фотографии в фотоальбоме в сети Интернет ее также можно удалить, коснувшись  в сенсорной панели.



Изменение информации веб-альбома

- 1 Выберите **Меню > Мультимедиа > Фото > Веб-альбомы** и выберите альбом.
- 2 Коснитесь .
- 3 В соответствующих полях измените название, описание или доступность альбома.

Передача ссылок на альбом

- 1 Выберите **Меню > Мультимедиа > Фото > Веб-альбомы**.
- 2 Выберите услугу.
- 3 В сенсорной панели коснитесь .
- 4 Коснитесь для выбора фотоальбомов.
- 5 Коснитесь .

Выход из веб-альбомов

- 1 Выберите **Меню > Мультимедиа > Фото > Веб-альбомы**.
- 2 В сенсорной панели коснитесь .
- 3 Коснитесь услуги, из которой необходимо выйти.
- 4 Коснитесь  и подтвердите.

Изображения

В приложении **Изображения** в виде миниатюр в хронологическом порядке отображаются все изображения без информации EXIF. Коснитесь миниатюры для просмотра изображения.

-  При просмотре изображений в виде миниатюр можно отметить несколько объектов и управлять ими одновременно.

Просмотр изображений













При просмотре изображений в режиме воспроизведения можно выполнять следующие действия:

- касаться экрана для отображения или скрытия сенсорной панели и другой информации. Время создания просматриваемого файла отображается в верхней части экрана.
 - для просмотра следующего или предыдущего файла изображения проведите влево или вправо.
 - управление файлами изображений при помощи сенсорной панели.
- ! Для получения советов коснитесь и удерживайте каждый значок в сенсорной панели.

Управление фотографиями в режиме воспроизведения

Управление фотографиями возможно различными способами. Например, можно изменять, добавлять метки или использовать фотографию, или передавать фотографию на другие устройства. Также можно просматривать фотографии как слайд-презентацию.

При просмотре фотографии на сенсорной панели отображаются следующие значки.

-  Выход из режима воспроизведения и возврат на предыдущий уровень
-  Удаление текущей фотографии
-  Передача текущей фотографии
-  Просмотр дополнительных команд
-  Информация о фотографии
-  Масштабирование фотографии
-  Печать фотографии
-  Изменение фотографии
-  Установка фотографии в качестве изображения контакта
-  Установка фотографии в качестве фонового рисунка
-  Установка фотографии в качестве изображения вызова
-  Добавление метки к фотографии
-  Просмотр фотографий как слайд-презентации

Просмотр информации о фотографии

- При просмотре фотографии коснитесь  > .

Печать фотографии

- При просмотре фотографии коснитесь  > .

Масштабирование фотографии

- 1 При просмотре фотографии коснитесь > .
- 2 Коснитесь для увеличения. Коснитесь для уменьшения.

Изменение фотографий

При просмотре фотографии ее можно изменить несколькими способами. Например, можно изменить контрастность или яркость фотографии. Также к фотографии можно добавить объекты, например, текст или фрагменты изображений.

Изменение фотографии

- 1 При просмотре фотографии коснитесь > .
- 2 Выберите **Функции**, затем выберите объект.
- 3 Для отмены всех изменений и возврата к основному режиму выберите **Функции > Отмена изменений**.

- ! Защита авторских прав может ограничивать копирование, изменение и передачу некоторых изображений и другого содержимого.

Отмена последнего изменения

- В режиме изменения выберите **Функции > Отменить**.

Сохранение измененной фотографии

- В режиме изменения выберите **Функции > Сохранить**.

Настройка яркости фотографии

- 1 При просмотре фотографии коснитесь > .
- 2 Выберите **Функции > Добавить эффект**.
- 3 Коснитесь и перетащите ползунок для настройки яркости.
- 4 Для подтверждения выберите **ОК**.

Настройка контрастности фотографии

- 1 При просмотре фотографии коснитесь > .
- 2 Выберите **Функции > Добавить эффект**.
- 3 Коснитесь и перетащите ползунок для настройки контрастности.
- 4 Для подтверждения выберите **ОК**.

Настройка резкости фотографии

- 1 При просмотре фотографии коснитесь > .
- 2 Выберите **Функции > Добавить эффект**.
- 3 Коснитесь и перетащите ползунок для настройки резкости.
- 4 Для подтверждения выберите **ОК**.

Уменьшение размера фотографии

- 1 При просмотре фотографии коснитесь > .
- 2 Выберите **Функции > Добавить эффект**.
- 3 Коснитесь и уменьшите размер фотографии.
- 4 Для подтверждения выберите **ОК**.

Обрезка фотографии

- 1 При просмотре фотографии коснитесь > .
- 2 Выберите **Функции > Добавить эффект**.
- 3 Коснитесь и выберите один из двух вариантов.
 - **Вручную** - установка формы, размера и положения области обрезки.
 - **Фоновый рисунок** - размер области обрезки равен размеру фонового рисунка.
- 4 Перетащите для установки формы и размера области обрезки.
- 5 Перетащите в области обрезки для перемещения рамки обрезки по фотографии.
- 6 Выберите **Обрезать**.

Поворот и сохранение фотографии

- 1 При просмотре фотографии коснитесь > .
- 2 Выберите **Функции > Добавить эффект**.
- 3 Коснитесь для поворота фотографии по часовой стрелке.
- 4 Выберите **Функции > Сохранить**.

Вставка в фотографию пузыря

- 1 При просмотре фотографии коснитесь > .
- 2 Выберите **Функции > Доб.эфф.**
- 3 Коснитесь и выберите пузырь.
- 4 Для перемещения пузыря выберите **Функции > Переместить пузырь** и перетащите его в необходимое место.
- 5 Для изменения размера пузыря выберите **Функции > Измен. размер пузыря** и перетащите по экрану для изменения его размера.
- 6 Для поворота пузыря выберите **Функции > Поверн. пузырь** и перетащите по экрану для поворота.
- 7 Для возврата к главному меню выберите **Выполнено**.

Вставка в фотографию картинки

- 1 При просмотре фотографии коснитесь > .
- 2 Выберите **Функции > Доб.эфф.**
- 3 Коснитесь и выберите значок картинки.
- 4 Для перемещения картинки выберите **Функции > Переместить картинку** и перетащите ее в необходимое место.
- 5 Для изменения размера картинки выберите **Функции > Изм. размер картинки** и перетащите по экрану для изменения ее размера.
- 6 Для поворота картинки выберите **Функции > Повернуть картинку** и перетащите по экрану для поворота.
- 7 Для возврата к главному меню выберите **Выполнено**.

Вставка в фотографию текстов

- 1 При просмотре фотографии коснитесь > .
- 2 Выберите **Функции > Доб.эфф.**
- 3 Коснитесь **T** и введите текст.
- 4 Для перемещения текста выберите **Функции > Переместить текст** и коснитесь места, в которое необходимо переместить текст.
- 5 Для увеличения или уменьшения размера текста выберите **Функции > Измен. размер текста** и перетащите вверх или вниз.
- 6 Для поворота текста выберите **Функции > Повернуть текст** и перетащите по часовой стрелке или против часовой стрелки.
- 7 Для изменения цвета текста выберите **Функции > Изменить цвет**.
- 8 Для возврата к главному меню выберите **Выполнено**.

Придание фотографии плакатного вида

- 1 При просмотре фотографии коснитесь > .
- 2 Выберите **Функции > Добавить эффект** и коснитесь .

Добавление рамки к фотографии

- 1 При просмотре фотографии коснитесь > .
- 2 Выберите **Функции > Добавить эффект**.
- 3 Коснитесь , затем коснитесь или для выбора рамки.
- 4 Выберите **ОК**.

Снижение эффекта "красных глаз" на фотографии

- 1 При просмотре фотографии коснитесь > .
- 2 Выберите **Функции** > **Доб.эфф.**.
- 3 Коснитесь .
- 4 Перетащите круг, так, чтобы он закрывал красный глаз, который необходимо обработать.
- 5 Для увеличения или уменьшения размера круга выделения перетащите вверх или вниз вне круга.
- 6 Выберите **Функции** > **Устранить эфф. кр. глаз.**
- 7 Выберите **Выполнено.**

Добавление эффектов фильтров к фотографии

- 1 При просмотре фотографии коснитесь > .
- 2 Выберите **Функции** > **Добавить эффект.**
- 3 Выберите эффект фильтра.
 - – черно-белое изображение.
 - – сепия: придает изображению эффект старой фотографии в коричневых тонах.
 - – негатив: отдельное инвертирование красного, зеленого и синего на различные значения.

Установка фотографии в качестве изображения вызова

- 1 При просмотре фотографии коснитесь > .
- 2 Фотография отображается в качестве фонового изображения при совершении вызова.

Назначение контакту фотографии

- 1 При просмотре фотографии коснитесь > .
- 2 Выберите один или несколько контактов.
- 3 Выберите **ОК.**

Слайд-презентация

Можно просматривать фотографии как слайд-презентацию.

Просмотр фотографий как слайд-презентации

- При просмотре фотографии коснитесь > .
- Находясь в списке или в режиме значков, отметьте фотографии и коснитесь > .

Приостановка слайд-презентации

- При просмотре фотографий в слайд-презентации коснитесь экрана и выберите **Пауза.**

Возобновление слайд-презентации

- Когда слайд-презентация приостановлена, коснитесь экрана и выберите **Продолжить.**

Остановка слайд-презентации

- При просмотре фотографий в слайд-презентации коснитесь экрана и выберите **Стоп.**

Масштабирование фотографии в слайд-презентации

- 1 При просмотре фотографий в слайд-презентации выберите **Стоп.**
- 2 Коснитесь экрана для отображения ползунка масштабирования.
- 3 Перетащите ползунок для масштабирования фотографии.

Выход из слайд-презентации

- 1 При просмотре фотографий в слайд-презентации коснитесь экрана и выберите **Стоп.**
- 2 Выберите **Назад.**





Музыка

Можно прослушивать музыку, аудиокниги, подкасты и свои записи.

Музыкальная панель просмотра



В приложении "Музыка" панель просмотра отображается в верхней части телефона в книжной ориентации.

-  Возврат к главному меню **Мультимедиа**
-  Переход к пункту **Исполнители**
-  Переход к пункту **Альбомы**
-  Переход к пункту **Дорожки**
-  Переход в режим воспроизведения

Воспроизведение музыки и других аудиодорожек

- 1 Выберите **Меню > Мультимедиа > Музыка**.
- 2 Просмотрите дорожки в папках **Исполнители, Альбомы, Дорожки, Списки воспр., Аудиокниги, Подкаст и Мои записи**.
- 3 Коснитесь дорожки.

Аудиокниги





При использовании Media Go™ для передачи аудиокниг из компьютера в телефон можно прослушивать аудиокниги в телефоне. Для отображения аудиокниги в списке доступных аудиокниг может потребоваться несколько минут.

Доступ к аудиокнигам

- Выберите **Меню > Мультимедиа > Музыка > Аудиокниги**.





Функции управления воспроизведением

В музыкальном проигрывателе и проигрывателе видео могут отображаться следующие функции управления.

-  Пауза
-  Воспроизвести
-  Прикоснитесь и удерживайте для перемотки назад. Коснитесь для перехода к предыдущей дорожке или видеоклипу
-  Прикоснитесь и удерживайте для перемотки вперед. Коснитесь для перехода к следующей дорожке или видеоклипу

Дополнительные функции управления музыкой

В музыкальном проигрывателе могут отображаться следующие функции управления музыкой.

-  Включение воспроизведения в произвольном порядке для воспроизведения дорожек в текущем списке воспроизведения в случайном порядке
-  Выключение воспроизведения в произвольном порядке
-  Повтор всех дорожек в текущем списке воспроизведения
-  Повтор текущей дорожки несколько раз
-  Выключение повторения дорожек

Остановка воспроизведения музыки

- Во время воспроизведения дорожки коснитесь .



Включение воспроизведения в случайном порядке

- Когда музыкальный проигрыватель открыт, коснитесь **SHUF**. Значок становится ярким.



Выключение воспроизведения в случайном порядке

- Когда музыкальный проигрыватель открыт, коснитесь . Значок становится темным.



Повтор текущей дорожки

- Когда открыт музыкальный проигрыватель, коснитесь  или , пока не отобразится значок .

Повтор всех дорожек в текущем списке воспроизведения

- Когда открыт музыкальный проигрыватель, коснитесь  или , пока не отобразится значок .



Выключение повтора

- Когда открыт музыкальный проигрыватель, коснитесь  или , пока не отобразится значок .

Перемотка назад и вперед

- Коснитесь и удерживайте  или .

Перемещение между дорожками

- Коснитесь  или .

Регулировка громкости

- Нажмите клавишу регулировки громкости вверх или вниз.











Сворачивание музыкального проигрывателя

- 1 Когда музыкальный проигрыватель открыт, коснитесь .
 - 2 Для восстановления музыкального проигрывателя на экране, коснитесь свернутой обложки альбома.
- ! При сворачивании музыкального проигрывателя обложка альбома также сворачивается.



Управление дорожками в режиме воспроизведения

Управление дорожками при воспроизведении возможно различными способами. Например, можно удалить, передать дорожку, установить дорожку в качестве сигнала вызова или добавить дорожку в список воспроизведения.



При воспроизведении дорожки на сенсорной панели отображаются следующие значки.

-  Выход из режима воспроизведения и возврат на предыдущий уровень
-  Переход к медиатеке
-  Регулировка громкости
-  Просмотр дополнительных команд
-  Удаление текущей дорожки
-  Передача текущей дорожки
-  Установка текущей дорожки в качестве сигнала вызова
-  Добавление текущей дорожки в список воспроизведения
-  Просмотр информации о дорожке
-  Сворачивание музыкального проигрывателя



Удаление дорожки

- 1 Когда музыкальный проигрыватель открыт, коснитесь  > .
- 2 Выберите требуемый вариант.



Передача дорожки

- 1 Когда музыкальный проигрыватель открыт, коснитесь  > .
- 2 Выберите способ передачи.

Установка текущей дорожки в качестве сигнала вызова

- 1 Во время воспроизведения дорожки коснитесь  > .
- 2 Выберите профиль или профили, для которых необходимо установить дорожку в качестве сигнала вызова.

Добавление текущей дорожки в список воспроизведения

- 1 Во время воспроизведения дорожки коснитесь  > .
- 2 Выберите список воспроизведения.



Просмотр информации о дорожке

- Во время воспроизведения дорожки коснитесь  > .



Списки воспроизведения

Для упорядочивания музыкальных файлов можно создавать списки воспроизведения. В списки воспроизведения можно добавлять дорожки и папки. Создание списка воспроизведения в телефоне может занять несколько минут.



Создание списка воспроизведения

- 1 Выберите **Меню > Мультимедиа > Музыка > Списки воспр..**
- 2 Коснитесь **Новый список воспр..**
- 3 Введите имя и выберите **ОК**.
- 4 Для добавления дорожек выберите, например,  в панели просмотра и коснитесь .
- 5 Выберите дорожки, которые нужно добавить в список воспроизведения и коснитесь .
- 6 Выберите список воспроизведения.

Добавление файлов в список воспроизведения

- 1 Выберите **Меню > Мультимедиа > Музыка**.
- 2 Выберите, например, **Дорожки** и коснитесь .
- 3 Выберите дорожки, которые нужно добавить в список воспроизведения и коснитесь .
- 4 Выберите список воспроизведения.

Удаление дорожек из списка воспроизведения

- 1 Выберите **Меню > Мультимедиа > Музыка > Списки воспр..**
- 2 Выберите список воспроизведения и коснитесь .
- 3 Выберите дорожки, которые необходимо удалить и коснитесь .
- 4 Выберите **Да**.

Видео

В приложении **Видео** можно просматривать и воспроизводить видеоклипы, сохраненные в телефоне, и управлять ими.

- **Видео** – видеоклипы, сохраненные в телефоне, за исключением снятых камерой или идентифицированных как подкасты.
- **Видеофайлы камеры** – видеоклипы, снятые камерой.
- **Подкаст** – все видеофайлы, идентифицированные как подкасты. Подкасты относятся к различным веб-каналам.





Панель просмотра видео



В приложении **Фото** в альбомной ориентации панель просмотра отображается в верхней части экрана.



Возврат к главному меню **Мультимедиа**

-  Переход к пункту **Видео**
-  Переход к пункту **Видеофайлы камеры**
-  Переход к пункту **Подкаст**
-  Переход в режим воспроизведения

Воспроизведение видеоклипа

- 1 Выберите **Меню > Мультимедиа > Видео**.
- 2 Выберите требуемый вариант.
- 3 Коснитесь видеоклипа.

Отображение или скрытие панели управления видео.

-  Когда видеопроигрыватель открыт несколько секунд, панель управления скрывается автоматически.
 - Для отображения панели управления коснитесь любой части экрана.
 - Для скрытия панели управления коснитесь экрана или подождите несколько секунд.











Управление видеопроигрывателем

- Для управления видеопроигрывателем используются элементы управления. См. раздел *Функции управления воспроизведением* на стр. 37.

Управление видеоклипами в режиме воспроизведения

Управление видеоклипами при воспроизведении возможно различными способами.

При воспроизведении видеоклипа на сенсорной панели отображаются следующие значки.

-  Выход из режима воспроизведения и возврат на предыдущий уровень
-  Включение автомасштабирования
-  Выключение автомасштабирования
-  Установка громкости
-  Просмотр дополнительных функций
-  Удаление текущего видеоклипа
-  Передача текущего видеоклипа
-  Просмотр информации о видеоклипе
-  Повтор текущего видеоклипа
-  Выключение повторного воспроизведения видеоклипов

Камера

Использование камеры

Телефон содержит камеру с разрешением 12,1 мегапиксела и сенсорный дисплей с диагональю 3.5 и функциями съемки касанием, распознавания лиц, обнаружения улыбки, стабилизации изображения и ксеноновой вспышкой.

Включение камеры



- Отодвиньте крышку объектива камеры.
- 💡 Также можно включить камеру нажатием .
- 💡 Не рекомендуется делать снимки при наличии яркого источника света на заднем плане. Во избежание смазывания изображения используйте штатив или таймер автоматической съемки.

Видоискатель



- 1 Увеличение и уменьшение
- 2 Просмотр фотографий и видеоклипов
- 3 Переключение между режимом фото и режимом видеосъемки
- 4 Съемка фотографий/Запись видеоклипов

Выключение камеры

- Закройте крышку объектива камеры.







Режим видоискателя

Видоискатель – это основной интерфейс между пользователем и камерой. Он отображает текущие действия камеры и имеет функции быстрого доступа к параметрам камеры и к часто используемым функциям меню. Можно касаться значков в видоискателе для изменения параметров или просмотра советов. Видоискатель имеет два режима: режим фото и режим видео.



Работа с видеоискателем

- Для скрытия всех значков коснитесь экрана. Для отображения всех значков и функций коснитесь снова. Скрытие значков при съемке фотографий и записи видеоклипов позволяет видеть кадр полностью.

Съемка фотографии

- 1 Включите камеру.
 - 2 Для использования автоматической фокусировки нажмите  наполовину.  начинает мигать.
 - 3 При отображении , нажмите  до упора, чтобы сделать снимок. Фотография сохраняется автоматически.
-  Для быстрой съемки пропустите шаг 2 и нажмите  до упора.

Для записи видеоклипа

- 1 Включите камеру и нажмите  для переключения в режим видеосъемки.
- 2 Для начала записи полностью нажмите .
- 3 Для завершения записи полностью нажмите . Видеоклип сохраняется автоматически.

Использование масштабирования

- Нажмите клавишу регулировки громкости вверх или вниз.
- ! Уровень масштабирования возвращается к значению по умолчанию при изменении режима съемки или переключении между режимом фото и режимом видео. См. раздел *Режим съемки* на стр. 42.

Просмотр фотографий и видеоклипов

- 1 Нажмите .
- 2 Для просмотра следующей или предыдущей фотографии или видеоклипа проведите влево или вправо.

Значки и параметры камеры

Можно изменить параметры камеры, касаясь значков в видеоискателе.

Условия съемки

При съемке фотографии можно выбрать условия съемки, наиболее подходящие объекту съемки.

Авто

 **Книжная** – выделение оттенков кожи и более мягкие цвета

 **Альбомная** – приоритет на удаленных объектах. Вспышка выключена

 **Пейзаж в сумрак** – используется при плохом освещении, когда не нужно использовать вспышку. Из-за большого времени экспозиции необходимо держать камеру неподвижно или установить ее на устойчивую поверхность

 **Спорт** – короткое время экспозиции, чтобы минимизировать смазывание из-за движения

 **Документ** – резкие текст и чертежи с высокой контрастностью

 **Портрет в сум.** – большое время экспозиции со вспышкой. Из-за большого времени экспозиции необходимо держать камеру неподвижно или установить ее на устойчивую поверхность



 **Пляж/Снег** – съемка при ярком освещении (коррекция для исключения передержки). Вспышка выключена

Режим съемки

Обычный







 **Панорама** – автоматическая съемка широких панорамных фотографий. Последовательно делаются три фотографии и соединяются вместе для создания широкой фотографии без стыков

 **BestPic™** – используется для съемки быстро движущихся объектов. Быстрая съемка девяти фотографий, из которых можно выбрать лучшие.

 **Обнар. улыбки** – включение обнаружения улыбки, затем нажмите . Когда человек в фокусе улыбается, камера автоматически делает снимок

 **Съемка кас-ем** – коснитесь экрана в пределах белой рамки для выбора точки фокусировки и съемки фотографии.







Создание панорамной фотографии

- 1 Включите камеру.
 - 2 Коснитесь  > . В верхней части экрана отображается .
 - 3 Нажмите , чтобы сделать первый снимок.
 - 4 Чтобы сделать второй снимок, перемещайте камеру влево или вправо, пока индикатор не попадет в  и не станет полностью зеленым. Фотографии делаются автоматически и направление панорамы фиксируется.
 - 5 Чтобы сделать третий снимок, перемещайте камеру том же направлении, пока индикатор не попадет в  и не станет полностью зеленым. Фотография делается автоматически.
- ! Масштабирование в режиме панорамы можно изменить только перед выполнением первого снимка. Масштабирование остается неизменным для двух последующих снимков.





Установка скорости использования технологии BestPic™

- 1 Включите камеру.
- 2 Коснитесь .
- 3 Выберите **Настройка > Скорость BestPic™**.
- 4 Выберите требуемый вариант.



Съемка фотографии при помощи технологии BestPic™

- 1 Включите камеру.
- 2 Коснитесь  > .
- 3 Для использования автоматической фокусировки нажмите  наполовину.  начинает мигать.
- 4 При отображении , нажмите  до упора. В нижней части экрана отображаются девять миниатюр.
- 5 Для просмотра фотографии в видоискателе коснитесь миниатюры, для отметки фотографии коснитесь еще раз. Коснитесь  для сохранения отмеченных фотографий. Можно отметить и сохранить несколько фотографий.

Использование функции обнаружения улыбки

- 1 Включите камеру.
- 2 Коснитесь  > .
- 3 Для включения функции обнаружения улыбки нажмите . В левой верхней части видоискателя начинает мигать .
- 4 Когда лицо в видоискателе улыбается  прекращает мигать и происходит автоматическая съемка фотографии.

Съемка фотографии в режиме съемки касанием

- 1 Включите камеру.
 - 2 Коснитесь  > .
 - 3 Для выбора точки фокусировки коснитесь экрана в пределах белой рамки. Фотография делается автоматически.
- ! Не прикасайтесь к видоискателю до съемки фотографии.

Вспышка

При съемке фотографий можно улучшить условия освещения при помощи вспышки камеры.



Выкл. – вспышка выключена



Авто – вспышка автоматически включается при плохом освещении



Сн.эф."кр.гл." – снижение эффекта "красных глаз" при помощи нескольких коротких вспышек

Установка режима вспышки

- 1 Включите камеру.
- 2 Коснитесь  и выберите требуемый вариант.

- ! Не используйте вспышку при съемке людей или животных на близком расстоянии. Не закрывайте вспышку при съемке фотографии.

ЭКСПОЗИЦИЯ

Экспозиция управляет временем попадания света в камеру при съемке фотографии или записи видеоклипа. Чем меньше значение экспозиции, тем темнее фотография или видеоклип. Значение экспозиции по умолчанию - 0. Можно изменять значение экспозиции на панели с бегунком в интервале от -2,0 до +2,0.

Установка уровней экспозиции для режима фото

- 1 Включите камеру и коснитесь .
- 2 Коснитесь появившейся панели с ползунком.

Автотаймер

Можно использовать автотаймер для съемки фотографий и видеоклипов с задержкой времени. Это помогает избежать смазанных фотографий. Также можно использовать эту функцию для съемки автопортретов.

Выкл. * – выключение автотаймера



Вкл., 2 сек – съемка фотографий с двухсекундной задержкой. При нажатии  звучит сигнал обратного отсчета



Вкл., 10 сек – съемка фотографий с десятисекундной задержкой. При нажатии  звучит сигнал обратного отсчета

* При включенной функции не отображается значок.

Использование автотаймера в режиме фото

- 1 Включите камеру.
- 2 Коснитесь  > **Фото** > **Автотаймер**.
- 3 Выберите **Вкл., 2 сек** или **Вкл., 10 сек**.

- ! В режиме панорамы автотаймер можно использовать для съемки первой фотографии в последовательности. В режиме съемки касанием автотаймер недоступен.

Фокусировка

При съемке фотографии можно выбрать режим фокусировки камеры.



Бесконечность – для съемки удаленных объектов. Автоматическая фокусировка выключена

Авто* – камера автоматически выбирает точку фокусировки



Макросъемка – для съемки крупным планом



Распознав. лиц – фокусировка на лице не в центре. Камера автоматически определяет одно лицо, отмеченное белой рамкой. Когда фокусировка выполнена, рамка становится зеленой. Фокусировка выполняется на лице, ближайшем к камере.

* При включенной функции не отображается значок.

Включение распознавания лиц

- 1 Включите камеру.
- 2 Коснитесь .
- 3 Выберите **Фото > Фокусировка > Распознав. лиц.**

! Функция распознавания лиц недоступна в условиях съемки "Пейзаж", "Документ" и "Пейзаж в сумерках".

Баланс белого

Функция баланса белого настраивает цветовой баланс фотографии или видеоклипа в соответствии с условиями освещения.

Обычно человеческие глаза компенсируют условия освещения различных цветовых температур. Цифровой камере требуется эталон, представляющий белый цвет. Затем камера вычислит все остальные цвета на основе эталона белого. Например, если галогенная лампа освещает белую стену, стена кажется желтой, хотя она должна быть белой. Если камере сообщить, что стена должна быть белой, она соответственно компенсирует все остальные цвета в условиях съемки.

Большинство цифровых камер имеют функцию автоматического баланса белого. Это означает, что камера просматривает все цвета изображения и вычисляет оптимальный баланс белого. Тем не менее, такие системы могут работать неправильно, если в условиях съемки имеется преобладающий цвет или отсутствует естественный белый.

Существует пять параметров для различных условий освещения.

Авто* – автоматическая настройка цветового баланса в зависимости от условий освещения

 **Лампы накали.** – настройка цветового баланса для яркого освещения (например, ламп накаливания) или для быстро меняющихся условий освещения

 **Флуоресц. свет** – настройка цветового баланса для флуоресцентного освещения

 **Дневной свет** – настройка цветового баланса для съемки под открытым небом

 **Облачно** – настройка цветового баланса для съемки при облачности

* При включенной функции не отображается значок.

Установка баланса белого в режиме фото

- 1 Включите камеру и коснитесь .
- 2 Выберите **Фото > Баланс белого.**
- 3 Выберите требуемый вариант.

Стабилизация изображения

Стабилизация изображения компенсирует небольшие движения руки для получения четких снимков. При включении этой функции в видоискателе отображается значок .

Включение стабилизации изображения

- 1 Включите камеру.
- 2 Коснитесь .
- 3 Выберите **Фото > Стабилиз. изобр. > Вкл..**

! Функция стабилизации изображения доступна только при выключенной вспышке.



Размер изображения

Размер изображения определяет разрешение фотографии. Большой размер позволяет делать более четкие фотографии, маленький размер позволяет сохранять в памяти больше фотографий. Можно выбрать размер изображения, соответствующий размеру планируемого отпечатка фотографии.

Ночной режим

Когда видеоклип записывается при плохом освещении можно включить **Ночной режим** для увеличения времени экспозиции и улучшения качества видеоклипа. При использовании этой функции камера более чувствительна к движению.



Включение ночного режима

- 1 Включите камеру.
- 2 Нажмите  для переключения в режим видео.
- 3 Коснитесь  > .

Микрофон

При записи видеоклипа можно включить или выключить запись звука вместе с видео.



Выключение микрофона

- 1 Включите камеру.
- 2 Нажмите  для переключения в режим видео.
- 3 Коснитесь  > .

Подсветка

При записи видеоклипа вне зависимости от условий освещения можно включить подсветку камеры.

Включение подсветки

- 1 Включите камеру.
- 2 Нажмите  для переключения в режим видео.
- 3 Коснитесь  > .

Формат видео

Для разных целей можно выбирать различные форматы видео.

 **VGA (640 x 480)** – 640x480 пикселей

 **QVGA (320x240)** – 320x240 пикселей

 **Для сбс с избр** – короткие видеоклипы с низким разрешением, подходящие для передачи в мультимедийных сообщениях

Автопросмотр

Когда функция **Автопросмотр** включена, можно просматривать фотографии или видеоклипы, которые были только что сняты, и управлять ими.

Включение автопросмотра

- 1 Включите камеру и коснитесь .
- 2 Выберите **Настройка > Автопросмотр > Вкл.**

Возврат к режиму фото после съемки фотографии

- 1 Включите камеру и сделайте снимок.
- 2 Коснитесь .

! Сначала необходимо включить Автопросмотр. См. раздел *Включение автопросмотра* на стр. 47.

Удаление последней снятой фотографии

- 1 Включите камеру и сделайте снимок.
- 2 Коснитесь .

! Сначала необходимо включить Автопросмотр. См. раздел *Включение автопросмотра* на стр. 47.

Передача фотографий или видеоклипов

Можно передавать фотографии или видеоклипы в мультимедийном сообщении или использовать другие способы подключения, например, беспроводную технологию Bluetooth. Также можно загружать фотографии и видеоклипы в совместимый сетевой альбом.

Чтобы оптимизировать размер фотографии или видеоклипа для передачи, выберите соответствующее качество фотографии или видео при помощи параметров камеры.

Передача последней снятой фотографии

- 1 Включите камеру и сделайте снимок.
 - 2 Коснитесь .
 - 3 Выберите требуемый вариант.
- ! Сначала необходимо включить Автопросмотр. См. раздел *Включение автопросмотра* на стр. 47.

Услуги определения местоположения

Телефон содержит приемник GPS, использующий сигналы спутников для расчета местоположения. С помощью этой функции можно найти путь к пункту назначения и сохранять избранные местоположения. С помощью информации, получаемой от вышек мобильной связи вокруг телефона, можно просматривать на карте свое приблизительное местоположение.

- ! Если использование некоторых функций GPS невозможно, см. *Не удается использовать услуги сети Интернет* на стр. 79.

Доступ к услугам определения местоположения

- Выберите **Меню > Опр. местоположен.**, затем выберите приложение.
- ! Для использования услуг определения местоположения необходимо подключение GPS. Для использования GPS необходимо определить точку доступа пакетного подключения к сети Интернет. См. раздел *Не удается использовать услуги сети Интернет* на стр. 79.

Использование GPS

Для определения местоположения требуется беспрепятственный обзор небосвода. Если координаты не определены в течение нескольких минут, переместите телефон в другое положение. Для оптимального поиска держите телефон неподвижно и не закрывайте антенну GPS, находящуюся в правой верхней части телефона.

- ! При первом использовании GPS определение местоположения может занять до 10 минут.



Избранные

Возможно сохранение информации о положении избранных мест. Также можно упорядочивать избранные места по категориям, добавлять к ним информацию (например, веб-адрес и телефонный номер) или передавать их на совместимые устройства.

Добавление нового места в список избранных

- 1 Выберите **Меню > Опр. местоположен. > Местопол. > Ориентиры.**
- 2 Выберите **Функции > Новое местоположение** и выберите требуемый вариант.
 - **Текущая позиция** – определение текущего местоположения и добавление его в избранные.
 - **Ввести вручную** – ввод географических координат и другой информации об избранном месте.

Упорядочивание избранных по категориям

- 1 Выберите **Меню > Опр. местоположен. > Местопол. > Ориентиры.**
- 2 Выделите избранное и выберите **Функции > Добавить в категорию.**
- 3 Выберите одну или несколько категорий, затем выберите **ОК.**

Изменение значков избранных

- 1 Выберите **Меню > Опр. местоположен. > Местопол. > Ориентиры.**
- 2 Выделите избранное и выберите **Функции > Значок ориентира.**
- 3 Дважды коснитесь значка.

Передача избранных

- 1 Выберите **Меню > Опр. местоположен. > Местопол. > Ориентиры.**
- 2 Выберите избранное.
- 3 Выберите **Функции > Передать** и выберите требуемый вариант.

Данные GPS

Возможен просмотр информации о маршруте до выбранного пункта назначения, информации о текущем местоположении, информации о путешествии (например, расстояние до пункта назначения и приблизительная длительность путешествия).

Просмотр данных GPS

- 1 Выберите **Меню > Опр. местоположен. > Местопол. > Данные GPS**
- 2 Выберите требуемый вариант.
 - **Навигация** – просмотр информации о маршруте до пункта назначения путешествия.
 - **Местопол-ние** – просмотр информации позиционирования о текущем местоположении.
 - **Пройден. путь** – просмотр информации о расстоянии, проделанном в течение текущего путешествия.

Состояние спутников

Можно проверить количество спутников, обнаруженных телефоном и прием телефоном сигналов спутников.

Просмотр состояния спутников

- Выберите **Меню > Опр. местоположен. > Местопол. > Данные GPS > Местопол-ние > Функции > Состояние спутников.**

Запросы местоположения

Внешние услуги могут запрашивать местоположение. Можно разрешить внешним услугам использовать информацию о местоположении, или запретить использование.

Управление запросами местоположения

- При приеме запроса местоположения отображается сообщение об запрашивающей услуге. Выберите **Принять** для разрешения передачи информации о местоположении, или выберите **Отклонить** для запрета запроса.

Параметры позиционирования

Перед использованием услуг GPS можно настроить параметры позиционирования, например, способы позиционирования GPS и систему единиц.

Установка способа позиционирования

- 1 Выберите **Меню > Опр. местоположен. > Местопол. > Позиц-ия > Методы позиц-ия.**
- 2 Выберите требуемый вариант.
 - **Внутренний модуль GPS** – использовать встроенный приемник GPS в телефоне.
 - **Bluetooth GPS** – использовать компактный внешний приемник GPS с функцией Bluetooth.
 - **На базе сети** – использовать информацию мобильной сети.

Установка сервера позиционирования

- Выберите **Меню > Опр. местоположен. > Местопол. > Позиц-ие > Сервер позиц-ия**.
-  Точка доступа и адрес сервера могут быть предустановлены поставщиком услуг и изменение этих параметров может быть невозможно.

Система единиц

Можно изменить систему измерений для скорости и расстояний, или изменить формат координат для местоположений.

Изменение системы единиц

- 1 Выберите **Меню > Опр. местоположен. > Местопол. > Позиц-ие > Система единиц**.
- 2 Для изменения настроек системы измерения коснитесь **Система измерения**.
- 3 Для изменения настроек формата координат коснитесь **Формат координат** и выберите требуемый вариант.
- 4 Для сохранения изменений выберите **Назад**.

Google Maps™

Приложение Google Maps™ позволяет просматривать текущее местоположение, находить другие местоположения и получать маршруты к пункту назначения.

При запуске Google Maps отображается приблизительное местоположение основанное на информации о ближайших вышках мобильной связи. Данные местоположения становятся более точными, когда местоположение определяет приемник GPS.

Использование Google Maps

- Выберите **Меню > Опр. местоположен. > Google Maps**.

Дополнительная информация о Google Maps

- При использовании Google Maps выберите **Функции > Справка** для просмотра советов и ссылок.

Маршруты движения

Wisepilot™ направляет вас к пункту назначения при помощи голосовых инструкций. В телефоне может быть установлена пробная версия Wisepilot.

- ! Sony Ericsson не гарантирует точность услуг маршрутизации, включая, но не ограничиваясь пошаговыми навигационными системами.

Запуск Wisepilot™

- Выберите **Меню > Опр. местоположен. > Wisepilot™**.

Интернет

- 💡 Перед использованием сети Интернет необходимо определить точку доступа. См. раздел *Создание новой точки доступа* на стр. 66.

Запуск Интернет-браузера

- 1 Выберите **Меню > Интернет**.
- 2 Коснитесь  и введите веб-адрес.
- 3 Выберите **Перейти**.

Выход из Интернет-браузера

- Выберите **Функции > Выйти**.

Закладки

Возможно создание и изменение закладок в качестве быстрых ссылок на избранные веб-страницы.

Создание закладки

- 1 При просмотре веб-страниц в сети Интернет выберите **Функции > Функции веб-страницы > Сохр. как закладку**.
- 2 Введите имя закладки и выберите **ОК**.

Выбор закладки

- 1 Выберите **Меню > Интернет**.
- 2 Выберите закладку и коснитесь ее.

Страницы журнала

Возможен просмотр списка недавно открытых веб-страниц.

Просмотр страниц журнала

- Выберите **Меню > Интернет > Просмотренные стр..**

Дополнительные функции браузера





Масштабирование веб-страницы

- При просмотре веб-страниц в сети Интернет выберите .

Сохранение изображения с веб-страницы

- 1 При просмотре веб-страниц в сети Интернет выберите **Функции > Функции отображения > Показать изображ..**
- 2 Выберите изображение, затем выберите **ОК**.
- 3 Коснитесь изображения и выберите **Функции > Сохранить**.



Поиск текста на веб-странице

- 1 При просмотре веб-страниц в сети Интернет коснитесь  > .
- 2 Введите текст для поиска и коснитесь  или .

Передача ссылки

- 1 При просмотре веб-страниц в сети Интернет выберите **Функции > Функции веб-страницы > Передать**.
- 2 Выберите способ передачи

Установка отображения на весь экран для веб-страниц

- 1 При просмотре веб-страниц в сети Интернет коснитесь .
- 2 Коснитесь .
- 3 Для возврата к обычному режиму коснитесь черного квадрата в правой нижней части экрана.



Веб-каналы

При помощи веб-каналов можно подписаться на часто обновляемое содержимое (такое, как новости, подкасты или фотографии) и загружать это содержимое.



Добавление новых каналов

- При просмотре страницы в Интернете, предлагающей веб-каналы, отмеченные значком , выберите **Функции > Подпис. на веб-каналы**.

Просмотр веб-каналов

- 1 При просмотре веб-страниц в сети Интернет коснитесь  > .
- 2 Чтобы открыть все веб-каналы, коснитесь .
- 3 Выберите веб-каналы, которые необходимо просмотреть.

Обновление веб-каналов вручную

- 1 Откройте список веб-каналов, выберите веб-канал и коснитесь  .
- 2 Для обновления всех веб-каналов коснитесь .

Настройка параметров автоматического обновления веб-каналов

- 1 При просмотре веб-страниц в сети Интернет выберите **Функции > Параметры > Веб-каналы**.
- 2 Выберите **Автообновление** и выберите функцию.

Подкаст

Подкасты - это файлы (например, радиопрограммы или видеосодержимое), которое можно загружать и воспроизводить. Можно подписываться на подкасты и загружать их с помощью веб-каналов.

Доступ к аудиоподкастам

- Выберите **Меню > Мультимедиа > Музыка > Подкаст**.

Доступ к видеоподкастам

- Выберите **Меню > Мультимедиа > Видео > Подкаст**.

Органайзер

Диспетчер файлов

Для управления содержимым, сохраненным в памяти телефона или на карте памяти, можно использовать **Диспетчер файлов**. Если память заполнена, удалите часть содержимого для освобождения места.

Поиск файлов

- 1 Выберите **Меню > Органайзер > Диспетчер файлов**.
- 2 Выберите **Функции > Найти**, затем выберите папку назначения.
- 3 Введите текст для поиска, совпадающий с именем файла и выберите **Найти**.

Упорядочивание объектов

- 1 Выберите **Меню > Органайзер > Диспетчер файлов**.
- 2 Найдите объект и выберите **Функции > Упорядочить**.
- 3 Выберите требуемый вариант.

Сортировка файлов по категории

- 1 Выберите **Меню > Органайзер > Диспетчер файлов**.
- 2 Найдите файл назначения и выберите **Функции > Порядок сортировки**.
- 3 Выберите необходимую категорию.

Резервное копирование и восстановление

Резервное копирование и восстановление контактов, заданий, заметок и закладок возможно при помощи Sony Ericsson PC Suite.

Перед резервным копированием и восстановлением необходимо установить приложение Sony Ericsson PC Suite, которое можно загрузить через PC Companion или по адресу www.sonyericsson.com/support.

Резервное копирование и восстановление файлов в телефоне возможны при помощи карты памяти MicroSD™. Содержимое можно перемещать между памятью телефона и картой памяти.

Резервное копирование при помощи Sony Ericsson PC Suite

- 1 **Компьютер:** Запустите Sony Ericsson PC Suite в *Пуск/Программы/Sony Ericsson/Sony Ericsson PC Suite*.
- 2 Следуйте инструкциям по подключению Sony Ericsson PC Suite.
- 3 Перейдите в раздел резервного копирования и восстановления в Sony Ericsson PC Suite и выполните резервное копирование содержимого телефона.

Восстановление содержимого телефона при помощи Sony Ericsson PC Suite

- ! Sony Ericsson PC Suite в процессе восстановления перезаписывает все содержимое телефона. Прерывание процесса может повредить телефон.
- 1 **Компьютер:** Запустите Sony Ericsson PC Suite в *Пуск/Программы/Sony Ericsson/Sony Ericsson PC Suite*.
 - 2 Следуйте инструкциям по подключению Sony Ericsson PC Suite.
 - 3 Перейдите в раздел резервного копирования и восстановления в Sony Ericsson PC Suite и восстановите содержимое телефона.

Резервное копирование файлов на карту памяти

- 1 Выберите **Меню > Органайзер > Диспетчер файлов > Резервная копия**.
- 2 Выберите **Содерж. резервной копии**, затем выберите одну или несколько функций.
- 3 Выберите **Повтор копирования** и выберите функцию.
- 4 Выберите **Функции > Резервное копирование**.

Восстановление файлов в памяти телефона

- 1 Для перемещения содержимого с карты памяти в память телефона выберите **Меню > Органайзер > Диспетчер файлов > Резервная копия.**
- 2 Выберите **Функции > Восстановить.**
- 3 Выберите файлы, которые необходимо переместить и выберите **ОК.**
- 4 Выберите **Да.**

Мои приложения

Возможен просмотр пакетов программного обеспечения, установленных в телефоне. Можно просмотреть информацию об установленных приложениях, удалить приложения и указать параметры установки.

Открытие приложения

- 1 Выберите **Меню > Органайзер > Мои прилж..**
- 2 Выберите приложение, которое необходимо открыть.

Часы

Будильник

Сигнал будильника звучит даже при выключенном телефоне. Когда звучит сигнал будильника, можно выключить его громкость или выключить будильник. Можно установить отключение звука, когда телефон находится в беззвучном режиме.

Установка нового будильника

- 1 Выберите **Меню > Органайзер > Часы > Новый будильник.**
- 2 Выберите **Время будильника:** и введите время.
- 3 Выберите **Описание** и введите название будильника.
- 4 Выберите **Повтор** и выберите функцию.

Повтор сигнала будильника

- Когда звучит сигнал будильника, выберите **Повтор** для выключения будильника на определенное время.

Выключение сигнала

- Когда звучит сигнал, выберите **Стоп.**

Удаление будильника

- 1 Выберите **Меню > Органайзер > Часы > Будильники.**
- 2 Выберите будильник, затем выберите **Функции > Отменить будильник.**

Установка сигнала будильника

- 1 Выберите **Меню > Параметры > Телефон > Дата и время > Сигнал будильника.**
- 2 Выберите требуемый вариант.

Установка времени повтора сигнала будильника

- 1 Выберите **Меню > Параметры > Телефон > Дата и время > Период повтора сигнала.**
- 2 Установите время в интервале от 1 до 60 минут и выберите **ОК.**

Мировое время

Можно просматривать текущее время в различных местоположениях по миру.

Добавление местоположения

- 1 Выберите **Меню > Органайзер > Часы > Мировое время > Функции > Добавить местополож..**
- 2 Выберите требуемый вариант.

Установка текущего местоположения

- Выберите местоположение, затем выберите **Функции > Как мое местополож..**

Календарь

Добавление новой записи

- 1 Выберите **Меню > Календарь.**
- 2 Выберите дату.
- 3 Выберите **Функции > Новая запись.**
- 4 Выберите требуемый вариант.

Удаление записи

- 1 Выберите дату, затем выберите запись.
- 2 Выберите **Функции > Удалить.**
- 3 Выберите **Да.**

Изменение внешнего вида календаря

- 1 Когда календарь открыт, выберите **Функции > Изменить вид.**
- 2 Выберите требуемый вариант.

Выбор даты

- 1 Когда календарь открыт, выберите **Функции > Перейти к дате.**
- 2 Введите дату и выберите **ОК.**

Установка сигнала календаря

- 1 Когда календарь открыт, выберите **Функции > Параметры > Сигнал напом. календаря.**
- 2 Выберите требуемый вариант.

Google™

Возможно выполнять поиск при помощи Google различного содержимого, например, веб-сайтов или изображений.

Перед использованием Google

При первом использовании Google, необходимо подтвердить определенную информацию, например, условия использования и страну. Если невозможно использовать сеть Интернет, см. раздел *Не удается использовать услуги сети Интернет* на стр. 79.

Запуск поиска

- 1 Выберите **Меню > Органайзер > Google.**
- 2 Введите текст для поиска в поле поиска.

Просмотр дополнительной информации Google

- 1 Выберите **Меню > Органайзер > Google.**
- 2 Коснитесь .

Изменение параметров Google

- 1 Выберите **Меню > Органайзер > Google.**
- 2 Коснитесь  и выберите параметры, которые необходимо изменить.

Заметки

Можно создавать заметки и сохранять их.

Добавление заметки

- 1 Выберите **Меню > Органайзер > Заметки > Функции > Новая заметка**.
- 2 Введите заметку и выберите **Выполнено**.

Удаление заметки

- 1 Выберите **Меню > Органайзер > Заметки**.
- 2 Выберите заметку.
- 3 Выберите **Функции > Удалить**.

Передача заметки

- 1 Выберите **Меню > Органайзер > Заметки**.
- 2 Выберите заметку.
- 3 Выберите **Функции > Перед.**, затем выберите способ передачи

Конвертер

Возможно преобразование единиц разных систем измерений. Конвертер имеет ограниченную точность, возможны ошибки округления.

Использование конвертера

- 1 Выберите **Меню > Органайзер > Конвертер**.
- 2 Выберите **Тип** и выберите функцию.
- 3 Выберите первое поле **Ед.**, затем выберите единицу, которую необходимо конвертировать.
- 4 Выберите второе поле **Ед.**, затем выберите единицу, в которую необходимо конвертировать.
- 5 Выберите первое поле **Кол-во** и введите значение, во втором поле **Кол-во** отображается конвертированное значение.

Калькулятор

Калькулятор имеет ограниченную точность и создан для простых подсчетов. Возможны ошибки округления.

Использование калькулятора

- Выберите **Меню > Органайзер > Калькулятор**.

Adobe™ PDF

Просмотр документов PDF (формат переносимых документов) возможен при помощи приложения Adobe™ Reader™.

- 💡 **Adobe PDF** – это пробная версия приложения. Для использования приложения после истечения пробного срока необходимо приобрести лицензию.

Просмотр документа PDF

- 1 Выберите **Меню > Органайзер > Adobe PDF**.
- 2 Выберите папку.
- 3 Выберите документ PDF.

Масштабирование документа PDF

- Откройте документ PDF, выберите  или .

Поиск текста в документе PDF

- 1 Откройте документ PDF, выберите **Функции > Найти**.
- 2 Введите строку поиска и выберите **Найти**.

Quickoffice™

Можно читать и изменять документы Microsoft® Word, Microsoft® Excel® и Microsoft® PowerPoint® и текстовые документы.

- 💡 Перед использованием программы необходимо приобрести лицензию для Quickoffice.

Открытие Quickoffice

- Выберите **Меню > Органайзер > Quickoffice**.

Поиск

Можно искать в телефоне объекты, например, контакты, файлы, папки и записи календаря.

Поиск объектов

- 1 Выберите **Меню > Органайзер > Поиск**.
- 2 Введите фразу поиска и выберите **Поиск**.

RoadSync™

RoadSync™ использует протокол Microsoft® Exchange ActiveSync® для обеспечения безопасной беспроводной синхронизации информации при помощи direct push. При помощи RoadSync в телефоне можно синхронизировать электронную почту и подпапки, объекты календаря, контакты, задания и вложения по беспроводному каналу.

RoadSync сохраняет свои данные в приложениях в телефоне. Сообщения электронной почты сохраняются в **Сообщения** (в отдельном почтовом ящике RoadSync), объекты календаря сохраняются в **Календарь**, контакты сохраняются в **Контакты**.

- 💡 Для получения дополнительной информации в телефоне выберите Меню > Органайзер > Справка > **RoadSync Help**.

Перед настройкой RoadSync™

- ! Перед настройкой RoadSync необходимо настроить учетную запись сети Интернет в телефоне. См. раздел *Интернет* на стр. 52 для получения дополнительной информации, или обратитесь в отдел информационных технологий (если вы являетесь работником организации) или к оператору для получения информации об необходимых параметрах учетных записей сети Интернет и RoadSync.

Настройка учетной записи RoadSync™

- 1 Выберите **Меню > Органайзер > RoadSync**.
 - 2 Выберите **Далее** и следуйте инструкциям на экране.
- ! Для получения справки выберите **Функции > Справка**.

Ошибки синхронизации

При неполадках синхронизации или общих проблемах с приложением RoadSync выполните следующие действия.

- Проверьте журнал. В нем можно найти информацию, которая поможет проверить параметры или подключения.
- Перезапустите телефон.
- Сбросьте все данные в RoadSync.

Работа без подключения

Можно использовать телефон для работы без подключения, когда услуги недоступны. Например, можно использовать телефон в режиме полета для ввода и направления сообщений электронной почты контактам, доступным в телефоне.

При подключении к сети после полета RoadSync автоматически передает все сообщения электронной почты в папку "Исходящие". Электронная почта сервера Exchange server также автоматически обновится и отобразится в компьютере.

При утере телефона

Если телефон утерян или похищен, немедленно сообщите об этом отделу информационных технологий, если вы являетесь работником организации. Отдел информационных технологий может выполнить удаленное стирание синхронизируемых данных в телефоне.

Если синхронизация происходит с общим сервером обмена, обратитесь в соответствующую службу поддержки.

Развлечения

Приложение PlayNow™

При выборе приложения **PlayNow™** происходит переход к интерактивной услуге PlayNow™ arena, где можно загрузить музыку, игры, сигналы вызова, темы и фоновые рисунки. Перед приобретением и загрузкой в телефон можно предварительно просмотреть или прослушать содержимое.

! Такая услуга предоставляется не во всех странах.

Для доступа к дополнительным функциям можно перейти к Интернет-магазину PlayNow™ arena в компьютере, по адресу www.playnow-arena.com. Дополнительную информацию см. по адресу www.sonyericsson.com/support.

💡 Перед использованием приложения PlayNow™ необходимо иметь в телефоне требуемые параметры подключения сети Интернет.

Использование приложения PlayNow™

- 1 Выберите **Меню > PlayNow™**.
- 2 Просмотрите интерактивную услугу PlayNow™ arena и следуйте инструкциям для предварительного просмотра и приобретения содержимого.

Загрузка из Интернет-магазина PlayNow™

Стоимость отображается при выборе для загрузки и сохранения музыкального файла. Средства списываются с телефонного счета или карты предоплаты после подтверждения приобретения.

Загрузка музыкального файла

- 1 После прослушивания фрагмента музыкального файла необходимо принять условия использования.
- 2 Выберите для загрузки **Да**.
- 3 Передается текстовое сообщение для подтверждения оплаты и файл становится доступным для загрузки.

Радио

💡 Не используйте телефон в качестве радиоприемника там, где это запрещено.

Включение радиоприемника

- 1 Подключите к телефону минигарнитуру.
- 2 Выберите **Меню > Развлечения > Радио**.

Автоматический поиск радиостанций

- Выберите **Меню > Радио > Автонастройка вверх**.

💡 Для автоматического поиска радиостанций также можно выбрать Автонастройка вниз.

Поиск радиостанций вручную

- Выберите ▲ или ▼.

Регулировка громкости

- Нажмите клавишу регулировки громкости вверх или вниз.

Сворачивание радиоприемника

- Выберите **Функции > Воспр. в фон. режиме**.

Возврат к радиоприемнику

- Выберите **Меню > Радио**.

Сохранение радиостанций вручную

- 1 Найдите радиостанцию и выберите **Функции > Сохранить станцию**.
- 2 Выберите позицию, введите новое имя и выберите **ОК**.

Переключение между сохраненными радиостанциями

- Выберите **▶▶** или **◀◀**.

Приложение TrackID™

Приложение TrackID™ – это услуга распознавания музыки. Эта услуга позволяет автоматически определить название произведения, имя исполнителя и название альбома для композиции, которая воспроизводится через громкоговоритель.

- 💡 Перед использованием приложения TrackID™ необходимо иметь в телефоне требуемые параметры подключения сети Интернет.

Поиск информации о дорожке

- При прослушивании музыки через громкоговоритель выберите **Меню > Развлечения > TrackID™ > Начало**.

- 💡 Для получения оптимального результата используйте приложение TrackID™ в тихом месте.

- 💡 При завершении записи или при сбое выдается вибросигнал.

Диктофон

Можно записать голосовую памятку. Записанные звуки можно также устанавливать в качестве сигналов вызова.

Запись звука

- 1 Выберите **Меню > Развлечения > Запись звука > Функции > Записать аудио**.
- 2 Выберите **Стоп** для завершения записи.

Прослушивание записи

- 1 Выберите **Меню > Органайзер > Дисп.файл. > Память тлф > Аудиофайлы > Цифр. звуки**.
- 2 Выберите запись, затем выберите **Функции > Открыть**.

Чат

Для использования приложения **Чат** необходимо установить связанные приложения.

Установка приложений

- 1 Выберите **Меню > Развлечения > Чат > Загрузить**.
- 2 Подключитесь для автоматической загрузки веб-страницы.
- 3 Выберите два приложения и выберите **ОК** для загрузки.
- 4 После завершения загрузки выберите **Функции > Откр. "Дисп. файлов"**.
- 5 Выберите **ОК** запуска установки приложений.

Запуск приложений

- 1 Выберите **Меню > Органайзер > Мои приложения**.
- 2 Выберите установленные приложения.

Передача содержимого и управление содержимым

Можно передавать содержимое, например, изображения и музыку, и управлять им.

- ! Запрещено передавать определенное содержимое, защищенной авторским правом.

Использование кабеля USB

Для синхронизации, передачи и резервного копирования содержимого телефона, а также чтобы использовать телефон в качестве модема, можно подключить телефон к компьютеру при помощи кабеля USB.

- ! Кабель USB продается отдельно от телефона.

Системные требования

Для использования компьютерного программного обеспечения Sony Ericsson необходима одна из следующих операционных систем.

- Microsoft® Windows Vista™
- Microsoft® Windows XP, Service Pack 2 или выше

Перед использованием кабеля USB

Используйте только кабель USB, поддерживаемый телефоном. Во избежание повреждения карты памяти или памяти телефона не отсоединяйте кабель USB от телефона и компьютера во время передачи файлов.

Использование передачи файлов

- 1 Подсоедините кабель USB к телефону и к компьютеру.
 - 2 **Телефон:** Выберите **Перед. файлов**.
 - 3 **Компьютер:** Дождитесь отображения карты памяти в качестве съемного диска в приложении *Microsoft® Windows® Explorer*.
 - 4 **Компьютер:** Дважды щелкните мышью значок *Мой компьютер* на рабочем столе компьютера..
 - 5 **Компьютер:** Для просмотра папок карты памяти, дважды нажмите значок карты памяти.
 - 6 Скопируйте и вставьте файлы либо перетащите файлы мышью в папку на компьютере или на карте памяти.
- ! Просмотр загруженных файлов в телефоне невозможен до тех пор, пока кабель USB не будет отсоединен от телефона.

PC Companion

PC Companion позволяет выполнять следующие действия:

- Просмотр содержимого в телефоне.
 - Использование телефона в качестве модема.
 - Установка программного обеспечения в компьютере для синхронизации, передачи и резервного копирования содержимого телефона.
- Дополнительную информацию см. по адресу www.sonyericsson.com/support.

Установка PC Companion

- 1 Подключите телефон к компьютеру с помощью кабеля USB, поставляющегося с телефоном.
- 2 **Компьютер:** Выберите **Перед. файлов**.
- 3 **Компьютер:** Дождитесь отображения карты памяти в качестве съемного диска в приложении *Microsoft® Windows® Explorer*.
- 4 **Компьютер:** Дважды щелкните мышью значок *Мой компьютер* на рабочем столе компьютера..
- 5 **Компьютер:** Для запуска установочного файла с карты памяти дважды нажмите на значок, представляющий карту памяти и дважды нажмите **Startme.exe** в папке **pccompanion**.
- 6 **Компьютер:** Следуйте отображающимся инструкциям.

Передача содержимого на другой телефон

Передавать содержимое можно, например, при помощи приложения **Сообщения** или беспроводной технологии Bluetooth™.

Использование беспроводной технологии Bluetooth™

Функция Bluetooth™ бесплатна и позволяет выполнять беспроводное подключение к другим устройствам Bluetooth. С ее помощью можно выполнять следующие действия:

- Подключение к минигарнитурам.
 - Одновременное подключение к нескольким устройствам.
 - Подключение к компьютерам и доступ в Интернет.
 - Обмен объектами.
 - Многопользовательские игры.
- ! Для обеспечения надежной связи Bluetooth рекомендуется, чтобы устройства находились на расстоянии не более 10 м (33 фута) и между ними не было препятствий.

Имя телефона

Можно ввести имя телефона, которое отображается для других устройств, использующих беспроводную технологию Bluetooth.

Ввод имени телефона

- 1 Выберите **Меню > Параметры > Связь > Bluetooth > Имя телефона**.
- 2 Введите имя телефона и выберите **ОК**.

Доступность

Если необходимо, чтобы другие устройства Bluetooth могли обнаруживать телефон, можно включить режим доступности телефона.

Переключение телефона в режим доступности

- 1 Выберите **Меню > Параметры > Связь > Bluetooth > Доступность телефона**.
- 2 Дважды коснитесь **Доступен всем** или **Период доступности**.

Скрытие телефона

- 1 Выберите **Меню > Параметры > Связь > Bluetooth > Доступность телефона**.
- 2 Дважды коснитесь **Скрыт**.

Перед использованием беспроводной технологии Bluetooth

Для передачи данных с другими устройствами необходимо включить функцию Bluetooth. Также может потребоваться сопряжение телефона с другими устройствами Bluetooth.

Включение функции Bluetooth

- Выберите **Меню > Параметры > Связь > Bluetooth > Bluetooth > Вкл..**
- ! Убедитесь в том, что в устройстве, для которого выполняется процедура сопряжения с телефоном, включена функция Bluetooth™, и установлен режим доступности Bluetooth.

Сопряжение телефона с другим устройством или минигарнитурой Bluetooth

- 1 Выберите **Меню > Параметры > Связь > Bluetooth**.
- 2 Коснитесь .
- 3 Коснитесь **Функции > Новое сопряженн. устр-во**.
- 4 Выберите устройство.
- 5 Введите пароль, если требуется.



Прием информации

- 1 Выберите **Меню > Параметры > Связь > Bluetooth > Bluetooth > Вкл.**
- 2 После приема объекта следуйте инструкциям, которые отображаются на экране.

Блокировка сопряженного устройства

- 1 Выберите **Меню > Параметры > Связь > Bluetooth**.
- 2 Коснитесь .
- 3 Коснитесь устройства в списке.
- 4 Коснитесь **Функции > Заблокировать**.
- 5 Выберите требуемый вариант.

Удаление заблокированного устройства

- 1 Выберите **Меню > Параметры > Связь > Bluetooth**.
- 2 Коснитесь  .
- 3 Коснитесь устройства в списке.
- 4 Коснитесь **Функции > Удалить**.
- 5 Выберите требуемый вариант.

Обновление телефона

Возможно обновление телефона новым программным обеспечением для оптимальной производительности и получения новых улучшений. Для этого необходим кабель USB и компьютер с подключением к сети Интернет.

Для получения информации перейдите по адресу

www.sonyericsson.com/update.

- 💡 Перед обновлением обязательно выполняйте резервное копирование содержимого телефона. См. раздел *Резервное копирование и восстановление* на стр. 54.

Обновление телефона при помощи Sony Ericsson PC Suite

Возможно обновление телефона при помощи кабеля USB и *Sony Ericsson PC Suite*. Когда телефон подключен, он автоматически проверяет доступность новых обновлений и уведомляет о них.

СВЯЗЬ

Возможно подключение телефона к сети Интернет, к другим совместимым устройствам или к компьютеру.

Wi-Fi™

При помощи Wi-Fi™ можно получить в телефоне беспроводной доступ к сети Интернет. Можно просматривать веб-страницы в сети Интернет дома (частная сеть) или в зонах общественного доступа (зонах доступа).

- Частные сети – обычно защищены. От владельца требуется ввести пароль или ключ.
- Зоны доступа – обычно не защищены, но часто требуют подключения к услуге оператора перед предоставлением доступа в Интернет.

Использование Wi-Fi

Для просмотра страниц в сети Интернет при помощи Wi-Fi необходимо найти доступную сеть и подключиться к ней, а затем открыть Интернет-браузер.

Подключение к сети

- 1 Выберите **Меню > Параметры > Связь > Wi-Fi**.
- 2 Коснитесь сети и выберите **Функции > Подключ..**
- 3 Введите ключ, если требуется.

Доступ в Интернет через Wi-Fi

- 1 Выберите **Меню > Параметры > Связь > Wi-Fi**.
- 2 Коснитесь сети и выберите **Функции > Начать просмотр**.
- 3 Введите ключ, если требуется.

Точки доступа

Необходимо определить точки доступа, используемые телефоном для подключения к сети назначения. Например, можно создать точки доступа для **Интернет**, чтобы иметь доступ в Интернет и создать точки доступа для **Сообщение MMS**, чтобы передавать и принимать мультимедийные сообщения.

- ! Параметры точки доступа можно принять в сообщении от поставщика услуг. Некоторые или все точки доступа могут быть предварительно определены в телефоне поставщиком услуг и их изменение, создание или удаление невозможно.

Создание новой точки доступа

- 1 Выберите **Меню > Параметры > Связь > Сети назнач. > Точка доступа**.
- 2 Следуйте отображающимся инструкциям для автоматической проверки доступных точек доступа или определения их вручную.

Автоматическая проверка точек доступа

- 1 Выберите **Меню > Параметры > Связь > Сети назнач. > Точка доступа**.
- 2 При отображении **Автоматически искать точки доступа?** выберите **Да**.
- 3 Выберите точку доступа. Введите ключ, если требуется.
- 4 Выберите сеть назначения.

Определение точки доступа пакетного подключения

- 1 Выберите **Меню > Параметры > Связь > Сети назнач. > Точка доступа**.
- 2 При отображении запроса на автоматическую проверку доступных точек доступа выберите **Нет**.
- 3 Выберите в качестве точки доступа **Пакетные данные**.
- 4 Введите имя и выберите **ОК**.
- 5 Выберите сеть назначения.

Синхронизация

Синхронизация возможна двумя различными способами. Можно синхронизировать телефон при помощи компьютерной программы или при помощи услуги сети Интернет.

- 💡 Одновременно используйте только один способ синхронизации в телефоне.

Синхронизация при помощи компьютера

При помощи компьютера можно синхронизировать контакты, события, закладки, задания и заметки, сохраненные в телефоне, с данными, хранящимися в программе, например, в Microsoft® Outlook®. Для передачи данных между телефоном и компьютером необходим кабель USB или беспроводная технология Bluetooth.

Перед синхронизацией необходимо установить приложение *Sony Ericsson PC Suite* которое можно загрузить через PC Companion или по адресу www.sonyericsson.com/support.

- 💡 Для загрузки программного обеспечения, совместимого с компьютерами Mac, перейдите по адресу www.sonyericsson.com/support.

Синхронизация при помощи Sony Ericsson PC Suite

- 1 **Компьютер:** Запустите *Sony Ericsson PC Suite* в Пуск/Программы/Sony Ericsson/*Sony Ericsson PC Suite*.
- 2 Следуйте инструкциям по подключению в *Sony Ericsson PC Suite*.
- 3 При уведомлении, что приложение *Sony Ericsson PC Suite* обнаружило телефон, можно запустить синхронизацию.

- 💡 Для просмотра информации об использовании см. справку *Sony Ericsson PC Suite* после установки программного обеспечения в компьютер.

Синхронизация при помощи услуги сети Интернет

Можно использовать протокол SyncML™ для синхронизации данных в телефоне с данными, хранящимися в сети при помощи услуги синхронизации через Интернет. Также можно использовать протокол Microsoft Exchange ActiveSync для синхронизации данных в телефоне с данными, сохраненными на сервере Microsoft Exchange Server.

Профили синхронизации

Возможно создание профилей синхронизации для сохранения собственных параметров синхронизации.

Создание нового профиля синхронизации

- 1 Выберите **Меню > Параметры > Связь > Прдч данных > Синхрон..**
- 2 Коснитесь **Функции > Нов. профиль синхр. > Начало.**
- 3 Следуйте отображающимся инструкциям.

Параметры

Можно изменять некоторые параметры телефона. Для настройки основных параметров, получения советов и подсказок можно запустить **Мастер настройки**.

- 💡 Некоторые параметры могут быть предустановлены поставщиком услуг и их изменение невозможно.

Использование мастера настройки

- Выберите **Меню > Органайзер > Мои приложения > Настройка**.

Персональные параметры

Можно выполнить личную настройку телефона, изменив экран режима ожидания, профиль или темы.

Профили

Можно изменять параметры, например, громкость сигнала вызова и вибровызов, для разных условий. Можно создавать новые профили или изменять предустановленные профили.

Изменение профиля

- 1 Выберите **Меню > Параметры > Персональное > Профили**.
- 2 Коснитесь профиля и выберите **Включить**.
- 3 Выберите **Назад**.

- 💡 Также можно нажать ①, затем выбрать профиль.

Изменение профиля

- 1 Выберите **Меню > Параметры > Персональное > Профили**.
- 2 Коснитесь профиля и выберите **Настроить**.
- 3 Измените параметры и выберите **Назад**.

Создание нового профиля

- 1 Выберите **Меню > Параметры > Персональное > Профили**.
- 2 Выберите **Функции > Создать новый**.
- 3 Введите параметры и выберите **Назад**.

Режим полета

В **Режим полета** передатчики сети и радио выключаются, чтобы не создавать помех чувствительному оборудованию.

Включение режима полета

- Нажмите ① и выберите **Режим полета**.

Темы

Можно выполнить личную настройку телефона при помощи тем. Темы управляют, например, цветом экрана и текста, компоновкой меню и фоновым рисунком.

Установка тем

- 1 Выберите **Меню > Параметры > Персональное > Темы**.
- 2 Измените параметры.
 - **Общие** – просмотр или изменение темы, используемой для всех приложений, не имеющих собственных тем, или загрузка в телефон новых тем.
 - **Меню** – изменение внешнего вида приложения в **Меню**.
 - **Тема реж. ожидания** – изменение внешнего вида экрана режима ожидания.
 - **Фоновый рисунок** – изменение фонового изображения экрана режима ожидания.
 - **Изображ. вызова** – отображение изображения для исходящих вызовов.
- 3 Для сохранения изменений выберите **Назад**.



Изменение внешнего вида экрана режима ожидания

- 1 Выберите **Меню > Параметры > Персональное > Реж. ожидания**.
- 2 Измените параметры.
 - **Ссылки** – добавление быстрого доступа к приложениям или закладкам на экране режима ожидания.
 - **Тема реж. ожидания** – изменение внешнего вида экрана режима ожидания.
- 3 Для сохранения изменений выберите **Назад**.

Экран режима ожидания

Возможно изменение внешнего вида экрана режима ожидания и добавление на экран режима ожидания ссылок на приложения.

Использование быстрого доступа в режиме ожидания

- 1 Для перехода в режим ожидания нажмите .
 - 2 Для перехода в режим быстрого доступа коснитесь .
 - 3 Выберите функцию быстрого доступа.
- ! Режим быстрого доступа доступен только когда в качестве темы по умолчанию для экрана режима ожидания выбрана Sony Ericsson. См. раздел *Установка тем* на стр. 69.

Параметры телефона

Можно изменить дату, время и язык телефона, или определить параметры для приложений.

Дата и время

Можно установить часовой пояс, текущее время и дату и выбрать форматы и разделители для времени и даты. В поездках, при пересечении часовых поясов можно позволить телефону автоматически обновлять время и дату.

Установка даты и времени

- 1 Выберите **Меню > Параметры > Телефон > Дата и время**.
- 2 Измените параметры и выберите **Назад**.

Установка часового пояса

- 1 Выберите **Меню > Параметры > Телефон > Дата и время > Часовой пояс**.
- 2 Выберите страну или регион.
- 3 Выберите **Назад**.

Включение автоматического обновления времени

- Выберите **Меню > Параметры > Телефон > Дата и время > Автообновлен. времени > Вкл.**
-  Автообновлен. времени может быть доступно не для всех сетей.

Изменение параметров будильника

- 1 Выберите **Меню > Параметры > Телефон > Дата и время.**
- 2 Для изменения сигнала будильника выберите **Сигнал будильника.**
- 3 Для изменения времени повтора сигнала будильника выберите **Период повтора сигнала.**
- 4 Для сохранения параметров выберите **Назад.**

Языки

Возможно изменение языка телефона и языка ввода.

Изменение языка телефона

- 1 Выберите **Меню > Параметры > Телефон > Язык > Язык телефона.**
- 2 Выберите нужный вариант и выберите **Назад.**

Изменение языка ввода

- 1 Выберите **Меню > Параметры > Телефон > Язык > Язык ввода.**
- 2 Выберите нужный вариант и выберите **Назад.**

Дисплей

Возможно изменение контрастности, размера шрифта и интервала работы подсветки экрана.

Изменение параметров экрана

- 1 Выберите **Меню > Параметры > Телефон > Дисплей.**
- 2 Измените параметры.
 - **Размер шрифта** – изменение размера текста и значков на экране.
 - **Приветствие/логотип** – отображение заметки или изображения при включении телефона, выберите **Текст** или **Изображение.**
 - **Тайм-аут подсветки** – установка времени работы подсветки после прекращения использования телефона.

Загрузка параметров

Можно загрузить параметры для учетных записей электронной почты, мультимедийных сообщений и доступа к сети Интернет.

- 💡 Также параметры можно загрузить по адресу www.sonyericsson.com/support.

Загрузка параметров

- 1 В **Меню > Параметры > Телефон > Загрузить парам..**
- 2 Для загрузки параметров электронной почты выберите **Эл. почта.**
- 3 Для загрузки параметров сети Интернет выберите **Интернет и MMS.**
- 4 Следуйте инструкциям.

Параметры сенсора

Телефон содержит сенсоры, например, сенсоры близости и яркости. Когда сенсоры включены, можно управлять определенными функциями, например отключить микрофон при входящем вызове и повторять сигнал будильника, перевернув телефон. Эта функция называется управлением поворотом.

Включение сенсоров

- Выберите **Меню > Параметры > Телефон > Парам. сенсора > Датчики > Вкл..**

Использование управления поворотом

- 1 Выберите **Меню > Параметры > Телефон > Парам. сенсора > Управление поворотом.**
- 2 Выберите события, для которых необходимо использовать управление поворотом.
 - **Повтор сигнл. буд-ка** – повтор сигнала будильника, переверните телефон.
 - **Откл. сигн. вызова** – выключение звука входящего вызова, переверните телефон.
 - **Автоповорот диспл.** – автоповорот содержимого экрана в зависимости от ориентации экрана (вертикальная или горизонтальная).

! Не все приложения поддерживают управление поворотом.

Сенсорный ввод

Можно изменять параметры распознавания рукописного ввода, такие как скорость ввода и толщина следа пера.

Изменение параметров сенсорного ввода

- 1 Выберите **Меню > Параметры > Телефон > Сенсорный ввод.**
- 2 Измените параметры.
 - **Обучен. рукописн. вводу** – обучение телефона распознаванию рукописного ввода пользователя.
 - **Язык ввода** – определение характерных для языка распознаваемых символов при рукописном вводе и определение компоновки экранной клавиатуры.
 - **Скорость ввода** – настройка скорости распознавания рукописного ввода.
 - **Направляющая линия** – отображение или скрытие строки в области рукописного ввода.
 - **Ширина пера** – изменение толщины линии пера.
 - **Цвет пера** – изменение цвета линии пера
 - **Калиб-ка сенсрн. экрана** – калибровка экрана.

💡 Эти функции могут быть доступны не для всех языков.

Аксессуары

Возможно изменение параметров аксессуаров, например, изменение профиля телефона, используемого при подключении к телефону определенного аксессуара.

Изменение параметров аксессуаров

- 1 Выберите **Меню > Параметры > Телефон > Аксессуары.**
- 2 Выберите аксессуар и измените его параметры.
- 3 Для сохранения изменений выберите **Назад.**

Параметры приложений

Параметры некоторых приложений можно вводить.

Параметры передачи сообщений

Параметры передачи сообщений могут быть предустановлены в телефоне, или можно принять их в сообщении.

💡 Некоторые или все центры сообщений или точек доступа могут быть предварительно определены в телефоне поставщиком услуг и их изменение, создание или удаление невозможно.

Изменение параметров передачи сообщений

- 1 Выберите **Меню > Сообщения.**
- 2 Выберите **Функции > Параметры.**
- 3 Для изменения параметров различных типов сообщений выберите тип сообщения.
- 4 Для сохранения изменений выберите **Назад.**

Параметры текстовых сообщений

Изменение параметров текстовых сообщений

- 1 Выберите **Меню > Сообщения**.
- 2 Выберите **Функции > Параметры > Текстовое сбщ**.
- 3 Доступны следующие параметры.
 - **Центры сообщений** – просмотр списка всех определенных центров текстовых сообщений.
 - **Текущий центр сбщ** – выбор центра сообщений для доставки текстовых сообщений.
 - **Кодировка символов** – выберите **Полная поддержка** для запрета автоматического преобразования в другую систему кодировки или **Частичная поддержка** для использования преобразования, если доступно.
 - **Отчет о приеме** – выбор передачи отчетов о доставке сообщений. Эта функция зависит от сети.
 - **Период доставки** – выбор отображения количество попыток повторной передачи сообщения центром сообщений при сбое первой передачи. Если сообщение не удается передать в течение периода доставки, сообщение удаляется из центра сообщений.
 - **Передать как** – выберите передачу текстовых сообщений в формате текста, факса или пейджера.
 - **Предпочтит. подключ.** – выбор используемого подключения.
 - **Отв. через тот же центр** – выбор использования того же номера центра текстовых сообщений для ответного сообщения.

Параметры мультимедийных сообщений

Настройка параметров мультимедийных сообщений

- 1 Выберите **Меню > Сообщения**.
- 2 Выберите **Функции > Параметры > Сообщение MMS**.
- 3 Выберите один из следующих вариантов.
 - **Размер изображ.** – определение размера изображения в мультимедийном сообщении.
 - **Режим создания MMS – С предупреждением:** телефон сообщает при попытке передачи сообщения, которое может не поддерживаться адресатом.
Ограниченный: телефон запрещает передачу сообщений, которые могут не поддерживаться. **Свободно:** включать содержимое в сообщения без уведомлений.
 - **Текущая точка доступа** – выбор точки доступа, используемой в качестве предпочтительного подключения.
 - **Прием MMS** – для автоматической загрузки новых мультимедийных сообщений выберите **Автоматич. всегда**. Передача и прием мультимедийных сообщений за пределами домашней сети может повлечь дополнительную оплату.
 - **Разрешить анонимн. сбщ.** – выбор отказа приема сообщений от анонимного отправителя.
 - **Прием объявл.** – выбор приема рекламных мультимедийных сообщений.
 - **Отчет о приеме** – выбор отображения в журнале состояния переданного сообщения.
 - **Без отчета** – выбор запрета передачи отчетов о доставке принятых сообщений.
 - **Период доставки** – выбор отображения количество попыток повторной передачи сообщения центром сообщений при сбое первой передачи. Если сообщение не удается передать в течение этого интервала времени, сообщение удаляется из центра сообщений.

Параметры электронной почты

Управление почтовыми ящиками

- 1 Выберите **Меню > Сообщения**.
- 2 Выберите **Функции > Параметры > Эл. почта**.

Создание нового почтового ящика

- 1 Выберите **Меню > Сообщения**.
- 2 Выберите **Функции > Параметры > Эл. почта**.
- 3 Выберите **Почтовые ящики > Функции > Новый почтовый ящик**.

! При вводе имени нового почтового ящика соответственно переименовывается почтовый ящик по умолчанию в основном режиме Сообщения.

Удаление из телефона почтового ящика и его содержимого

- 1 Выберите **Меню > Сообщения**.
- 2 Выберите **Функции > Параметры > Эл. почта**.
- 3 Выберите **Почтовые ящики**.
- 4 Коснитесь почтового ящика, который необходимо удалить.
- 5 Выберите **Функции > Удалить**.

Параметры сообщений сети

С помощью услуги сообщений сети можно принимать информационные сообщения от поставщика услуг на различные темы, например, погода или дорожные условия в определенном регионе.

Настройка параметров сообщений сети

- 1 Выберите **Меню > Сообщения**.
- 2 Выберите **Функции > Параметры > Сообщения сети**.
- 3 Выберите необходимые варианты.
 - **Прием** – для приема сообщений сети выберите **Вкл.**
 - **Язык** – для приема сообщений сети на всех доступных языках выберите **Все**. Для выбора определенных языков выберите **Выбранные**. Если необходимые языки не найдены, выберите **Прочее**.
 - **Прием по темам** – для отображения новых тем в списке тем сообщений сети выберите **Вкл.**

Изменение других параметров передачи сообщений

- 1 Выберите **Меню > Сообщения**.
- 2 Выберите **Функции > Параметры > Прочее**.
- 3 Выберите один из следующих вариантов.
 - **Сохранить переданные** – для хранения копий переданных сообщений в папке "Переданные" выберите **Да**.
 - **Кол-во сохр. сообщ.** – для выбора количества сохраняемых переданных сообщений введите число. Предел по умолчанию - 20 сообщений. После достижения предела самые старые сообщения заменяются самыми новыми сохраненными сообщениями.
 - **Занято памяти** – для выбора памяти, используемой для сохранения принятых сообщений выберите **Память тлф** или **Карта памяти**.
 - **Показыв. сбщ в группах** – просмотр сообщений по группам.
 - **Отобр.сбщ. эл.п. в группах** – просмотр сообщений электронной почты по группам.
- 4 Для сохранения изменений выберите **Назад**.

Управление телефоном

Возможно обновления программного обеспечения телефона, повышение защиты телефона при помощи автоматической блокировки клавиатуры и сертификатов, или восстановление исходных параметров телефона.

Телефон и SIM-карта

Доступ к параметрам защиты телефона и SIM-карты

- 1 Выберите **Меню > Параметры > Телефон > Упр. телефоном > Защита > Телефон и SIM-карта**.
 - 2 Выберите один из следующих вариантов.
 - **Запрос PIN-кода** – если включено, PIN-код запрашивается при каждом включении телефона. Выключение запроса PIN-кода может быть не разрешено некоторыми SIM-картами.
 - **PIN-код и Код PIN2** – изменение PIN-кода и кода PIN2. Эти коды содержат только цифры.
 - **Период автоблокировки** – чтобы избежать несанкционированного использования можно установить интервал, после которого телефон автоматически блокируется. Заблокированный телефон невозможно использовать, пока не введен правильный код блокировки.
 - **Код блокировки** – код блокировки используется для разблокировки телефона. Можно изменить код блокировки, чтобы избежать несанкционированного использования телефона. Код по умолчанию - 0000. Новый код должен содержать от 4 до 8 символов. Телефон уведомляет в случае неправильного формата кода блокировки. Держите новый код в секрете и отдельно от телефона.
 - **Блк. при смене SIM-карты** – установка запроса телефоном кода блокировки при установке неизвестной SIM-карты.
 - **Удаленная блокир. тлф** – включение или выключение удаленной блокировки.
 - **Подтвердить услуги SIM** – установка отображения телефоном сообщений подтверждения при использовании услуги SIM-карты.
- ! Избегайте использования кодов доступа, сходных с номерами служб экстренной помощи, чтобы предотвратить случайный набор номера службы экстренной помощи. Если PIN-код или код PIN2 утерян, обратитесь к поставщику услуг. Если код блокировки утерян, обратитесь к поставщику услуг.
- ! Функция Подтвердить услуги SIM зависит от сети. Дополнительную информацию см. в разделе *Использование удаленной блокировки телефона* на стр. 76.

Сертификаты

Цифровые сертификаты должны использоваться при подключении к Интернет-банку, другому сайту или удаленному серверу для осуществления действий, включающих передачу конфиденциальной информации. Они также должны использоваться для уменьшения риска загрузки вирусов или другого вредоносного программного обеспечения и для проверки происхождения программного обеспечения при загрузке и установке программного обеспечения.

Доступ к управлению сертификатами

- 1 Выберите **Меню > Параметры > Телефон > Упр. телефоном > Защита > Сертификаты**.
 - 2 Выберите один из следующих вариантов.
 - **Сертификаты ЦС** – просмотр и изменение сертификатов центра сертификации.
 - **Сертиф. надежн. сайтов** – просмотр и изменение сертификатов надежных сайтов.
 - **Персональные сертиф.** – просмотр и изменение персональных сертификатов.
 - **Сертификаты телефона** – просмотр и изменение сертификатов телефона.
- ! Для обеспечения повышенной защиты необходимо правильно использовать сертификаты. Само по себе существование сертификата не обеспечивает безопасность, диспетчер сертификатов должен содержать правильные, подлинные или доверенные сертификаты для обеспечения повышенной защиты. Сертификаты имеют ограниченный срок действия. Если срок действия истек или они недействительны, проверьте текущую дату и время в телефоне.

Защищенное содержимое

Возможен выбор разрешения поставщикам защищенных правами пользования мультимедийных файлов отслеживать передачу и перемещения таких файлов.

Доступ к защищенному содержимому

- Выберите **Меню > Параметры > Телефон > Упр. телефоном > Защита > Защищенн. содержимое.**

Модуль защиты

Доступ к информации модуля защиты

- 1 Выберите **Меню > Параметры > Телефон > Упр. телефоном > Защита > Модуль защиты.**
- 2 Для просмотра или изменения модуля, если доступно, выберите модуль защиты из списка.

Блокировки

Блокировка SIM-карты

Блокировка защищает только услуги подписки. Телефон может работать с другой SIM-картой. Если блокировка включена, необходимо ввести PIN-код.

Для доступа к некоторым услугам сети необходим код PIN2, SIM-карта должна поддерживать эти услуги.

При неправильном вводе PIN-кода три раза подряд SIM-карта блокируется, для разблокирования необходимо ввести PUK-код (персональный деблокировочный ключ). PIN-код, коды PIN2 и PUK предоставляются оператором сотовой сети.

Разблокирование SIM-карты

- 1 При отображении сообщения **PIN заблокирован. Введите PUK:** введите код PUK и выберите **ОК.**
- 2 Введите новый PIN-код (от 4 до 8 цифр) и выберите **ОК.**
- 3 Повторно введите новый PIN-код и выберите **ОК.**

Включение функции блокировки SIM-карты

- 1 Выберите **Меню > Параметры > Телефон > Упр. телефоном > Защита > Телефон и SIM-карта > Запрос PIN-кода > Вкл..**
- 2 Введите PIN-код и выберите **ОК.**

Изменение PIN-кода

- 1 Выберите **Меню > Параметры > Телефон > Упр. телефоном > Защита > Телефон и SIM-карта > PIN-код.**
- 2 Следуйте инструкциям для ввода старого PIN-кода один раз и нового PIN-кода дважды.

Изменение PIN2-кода

- 1 Выберите **Меню > Параметры > Телефон > Упр. телефоном > Защита > Телефон и SIM-карта > Код PIN2.**
- 2 Следуйте инструкциям для ввода старого PIN2-кода один раз и нового PIN2-кода дважды.

Блокировка телефона

Предотвращение несанкционированного использования телефона. По умолчанию код блокировки телефона - 0000. Можно изменить код блокировки телефона на собственный (от 4 до 8 цифр).

Когда сенсорный экран и клавиши заблокированы, сенсорный экран и клавиши не работают.

- ! Важно запомнить новый код. Если код утерян, необходимо передать телефон местному партнеру Sony Ericsson.

Включение блокировки телефона

- 1 Выберите **Меню > Параметры > Телефон > Упр. телефоном > Защита > Телефон и SIM-карта > Период автоблокировки > Заданные пользоват..**
- 2 Для автоматической блокировки телефона, если он не используется в течение указанного времени, коснитесь поля ввода текста в **Блокировка после (мин):** и введите интервал времени.
- 3 Введите код блокировки телефона и выберите **ОК**.
- 4 Для разблокировки сдвиньте клавишу блокировки сбоку телефона и следуйте отображаемым инструкциям.

Изменение кода блокировки телефона

- 1 Выберите **Меню > Параметры > Телефон > Упр. телефоном > Защита > Телефон и SIM-карта > Код блокировки.**
- 2 Следуйте инструкциям для ввода старого кода блокировки один раз и нового кода блокировки дважды.

Удаленная блокировка телефона

Можно удаленно заблокировать телефон, чтобы предотвратить несанкционированное использование, назначив и отправив текстовое сообщение с другого телефона на телефон. Для разблокировки телефона необходим код блокировки телефона.

Использование удаленной блокировки телефона

- 1 Выберите **Меню > Параметры > Телефон > Упр. телефоном > Защита > Телефон и SIM-карта > Удаленная блокир. тлф > Включен.**
- 2 Коснитесь поля ввода текста в **Сообщение дистанционной блокировки:** и укажите содержимое сообщения. Подтвердите сообщение и введите код блокировки телефона.
- 3 Для блокировки телефона передайте сообщение удаленной блокировки с другого телефона при помощи SMS, телефон немедленно заблокируется. Передающий телефон принимает сообщение о подтверждении блокировки.

Исходные параметры

Можно сбросить параметры телефона на исходные параметры. Сброс параметров не влияет на документы и файлы.

Восстановление исходных параметров

- 1 Выберите **Меню > Параметры > Телефон > Упр. телефоном > Заводские. парам. > Да.**
- 2 Введите код блокировки. Телефон перезапускается.

Диспетчер приложений

Возможна установка приложений .sis, .sisx и Java, или приложений, загруженных из сети Интернет или принятых с других совместимых устройств. В приложении **Диспетчер прилож.** можно установить приложения, сохраненные в телефоне, просмотреть информацию об установленных приложениях, удалить приложения или указать параметры установки.

- ! Устанавливайте приложения только из источников, заслуживающих доверия, например, приложения с подписью Symbian или прошедшие подтвержденное тестирование Java.

Настройка параметров установки

- Выберите **Меню > Параметры > Диспетчер прилож. > Параметры установки.**

Передача файлов установки.

- 1 Выберите **Меню > Параметры > Диспетчер прилож. > Установленные прил..**
 - 2 Выберите приложение.
 - 3 Выберите **Функции > Передать**, затем выберите способ передачи.
-  Передача лицензированных файлов установки на другие устройства может быть не разрешена.

Удаление приложений

- 1 Выберите **Меню > Параметры > Диспетчер прилож. > Установленные прил..**
- 2 Выберите приложение, затем выберите **Функции > Удалить**.

Устранение неполадок

Этот раздел посвящен устранению неполадок телефона. Для получения дополнительных советов перейдите по адресу www.sonyericsson.com/support. Выберите свой регион, страну и модель телефона для поиска полезной информации.

Телефон также содержит справочные тексты. Во многих приложениях и некоторых диалоговых окнах, например, при вводе важных параметров, **Справка** доступна в меню **Функции**.

Можно обновлять программное обеспечение для оптимизации производительности. См. раздел *Обновление телефона* на стр. 65.

- ! Если необходимо передать телефон для ремонта, имейте в виду, что возможна потеря всей информации и содержимого, сохраненного в телефоне. Рекомендуется сделать копию такой информации при помощи PC Companion. См. раздел *PC Companion* на стр. 62.

Неполадки при запуске

Если телефон не запускается можно выполнить следующие действия.

- Зарядить или заменить аккумулятор. Избегать зарядки аккумулятора при экстремальных температурах.
- Почистить контакты на аккумуляторе и в телефоне.

Неполадки блокировки

Установка SIM-карты

Убедитесь, что SIM-карта включена и установлена в телефон. См. раздел *SIM-карта* на стр. 6.

Блокировка клавиш и экрана

Экран телефона и клавиши могут быть заблокированы. Экран и клавиши могут быть заблокированы, чтобы избежать случайных нажатий. Для разблокировки сдвиньте клавишу блокировки сбоку телефона и следуйте отображаемым инструкциям. См. раздел *Автоблокировка клавиатуры и блокировка экрана* на стр. 9.

Заблокированная SIM-карта

Если трижды подряд введен неправильный PIN-код, SIM-карта блокируется. Ее можно разблокировать при помощи кода PUK. См. раздел *Блокировка SIM-карты* на стр. 75.

Блокировка телефона

Можно заблокировать телефон, чтобы предотвратить несанкционированное использование. См. раздел *Блокировка телефона* на стр. 75.

Световой индикатор

Световой индикатор может светиться или подавать сигналы зеленым или красным цветом.

- **Зеленый сигнал** – есть, например, принятое новое сообщение или неприятый вызов.
- **Красный сигнал** – низкий заряд аккумулятора, необходимо немедленно зарядить аккумулятор или заменить его на запасной аккумулятор.
- **Зеленый цвет** – телефон полностью заряжен.
- **Красный цвет** – телефон заряжается.

Неполадки связи

Телефон не работает

- Принимаемый сигнал слишком слаб, возможно что-то препятствует сигналу. Проверьте индикатор мощности сигнала на дисплее телефона. Выйдите из помещения или встаньте в более высокую точку для получения достаточно мощного сигнала.
- Убедитесь, что в телефоне не установлен **Режим полета**.
- Проверьте параметры переадресации и запрета вызовов. См. разделы *Переадресация вызовов* на стр. 16 и *Запрет вызовов* на стр. 17.
- Если на экране отображается сообщение **Только экстр. вызовы**, использование сети в зоне действия запрещено, но можно совершить вызов службы экстренной помощи по номеру службы экстренной помощи.
- Возможно, телефон находится вне зоны действия сети, или принимаемый сигнал слишком слабый.

Не слышны входящие вызовы

- Слишком низкий уровень громкости сигнала вызова. Увеличьте громкость.
- В телефоне установлен режим **Без звука**.
- В телефоне установлен режим **Режим полета**.
- Звук передается в минигарнитуру Bluetooth или обычную минигарнитуру.

Человек, с которым я разговариваю, не слышит моего голоса.

- Убедитесь, что при разговоре не закрыт микрофон. Микрофон находится в нижней части телефона.
- Убедитесь, что микрофон не выключен. Для включения микрофона выберите **Вкл. м-фон**.
- Телефон может находиться в зоне слабого действия сигнала сети. Звук улучшится с повышением сигнала сети.

Не удается передать или принять текстовые сообщения или мультимедийные сообщения

- Подписка не включает текстовые сообщения или мультимедийные сообщения. Свяжитесь с поставщиком услуг.
- Проверьте у поставщика услуг, что введен правильный телефонный номер центра обслуживания.
- Проверьте параметры передачи сообщений. Свяжитесь с поставщиком услуг или перейдите по адресу www.sonyericsson.com/support для получения дополнительной информации.
- Убедитесь, что выключен режим **Режим полета**.
- Память телефона может быть заполнена. Удалите, например, некоторые изображения или музыку.

Не удается использовать электронную почту

- Проверьте у поставщика услуг, что подписка включает электронную почту.
- Могут быть установлены неправильные параметры. Введите новые параметры. Используйте генератор сообщений настройки телефона по адресу www.sonyericsson.com/support для приема сообщения автоматической настройки или свяжитесь с поставщиком услуг. См. также раздел *Параметры электронной почты* на стр. 72.

Не удается использовать услуги сети Интернет

Подписка не включает функции передачи данных. Параметры отсутствуют или введены неправильно.

Параметры можно загрузить, выбрав **Меню > Параметры > Телефон > Загрузить парам. > Интернет и MMS** или по адресу www.sonyericsson.com/support.

Факсимильные вызовы

- Телефон не поддерживает факсимильные вызовы. Если подписка оператора поддерживает передачу факсов, факсимильные вызовы будут отменены. Однако возможна их переадресация на другой номер, например, на номер факсимильного аппарата организации. Дополнительную информацию см. в разделе *Переадресация вызовов* на стр. 16.
- Убедитесь, что возможные отправители факсимильных вызовов не передают факсы на телефон, поскольку они могут совершить несколько попыток до того, как передача факса прекратится.

Память заполнена

Когда в телефоне недостаточно свободного места для хранения информации, необходимо освободить память для нормальной работы телефона. Дополнительную информацию см. в разделе *Память* на стр. 12.

Неполадки при подключении к компьютеру или к другому устройству

Не удается установить подключение при помощи кабеля USB.

- Убедитесь, что кабель USB правильно подключен к компьютеру.
- Убедитесь, что выключена блокировка телефона.
- Удалите Sony Ericsson PC Companion. Переустановите программу и внимательно выполните процедуру установки. Подключите телефон к компьютеру.
- Проверьте обновления Sony Ericsson PC Companion по адресу www.sonyericsson.com/support. Если доступна новая версия программы, загрузите ее и установите эту версию для замены старой.

Не удается передать объекты при помощи беспроводной технологии Bluetooth

- Убедитесь, что функция Bluetooth включена в телефоне и в другом устройстве и включен режим доступности телефона.
- Убедитесь, что устройства находятся на нужном расстоянии. Рекомендуется расстояние до 10 метров (33 фута).

Не удается установить подключение к устройству Bluetooth

- Убедитесь, что устройства правильно сопряжены. См. раздел *Использование беспроводной технологии Bluetooth™* на стр. 63.
- Убедитесь, что устройства заряжены.
- Убедитесь, что устройства находятся на нужном расстоянии. Рекомендуется расстояние до 10 метров (33 фута).

Не удается найти компьютерное программное обеспечение для загрузки.

Последнюю версию программного обеспечения Sony Ericsson PC Companion можно загрузить по адресу www.sonyericsson.com/support.

Не удается использовать телефон в качестве модема

- Обратитесь к поставщику услуг для подключения передачи данных.
- Подключите телефон к компьютеру при помощи кабеля USB или подключения Bluetooth.

Не удается выполнить синхронизацию с компьютером

- Подключите телефон к компьютеру при помощи кабеля USB или подключения Bluetooth. См. раздел *Связь* на стр. 66.
- Установите Sony Ericsson PC Companion и введите все необходимые параметры. См. раздел *Синхронизация* на стр. 67 и справку в Sony Ericsson PC Companion.

Разное

Выбор экрана не работает

- При выборе объекта, например, клавиши или функции меню может включаться другой объект. Для включения нужного объекта необходимо выполнить калибровку экрана. Для калибровки экрана запустите мастер настройки. См. раздел *Использование мастера настройки* на стр. 68.

Приложения не отвечают

- Выключите телефон и включите его снова.

- Извлеките аккумулятор, подождите 10 секунд и снова установите аккумулятор.
- Если неполадка повторяется, восстановите исходные параметры телефона. См. раздел *Исходные параметры* на стр. 76. Все данные будут утеряны.

Системный сбой

В случае системного сбоя, если телефон не перезапустился автоматически, нажмите и удерживайте клавишу включения **не менее** 10 секунд для выключения телефона, затем нажмите клавишу включения для включения телефона.

Официальная информация

Телефон Sony Ericsson Satio™ U1i

Данное руководство опубликовано компанией Sony Ericsson Mobile Communications AB или местным филиалом компании без каких-либо обязательств. Компания Sony Ericsson Mobile Communications AB оставляет за собой право без дополнительного уведомления вносить в данное руководство изменения, связанные с совершенствованием оборудования и программного обеспечения, а также при обнаружении неточностей и опечаток. Все эти изменения будут внесены в новую редакцию руководства. С сохранением всех прав.

© Sony Ericsson Mobile Communications AB, 2009 г.

Номер публикации: 1229-1313.1

Перед началом работы с телефоном обязательно ознакомьтесь с разделом *Важная информация*.

Данный мобильный телефон позволяет загружать, хранить и пересылать дополнительное содержимое, например, мелодии сигнала вызова. Использование такого содержимого может быть ограничено или запрещено в силу законных прав третьих сторон, включая (но не ограничиваясь этим) ограничения, налагаемые действующим законодательством по защите авторских прав.

Ответственность за использование дополнительного содержимого, загружаемого в телефон, а также пересылаемого из телефона, целиком возлагается на владельца телефона (но не на компанию Sony Ericsson). Перед использованием какого-либо дополнительного содержимого необходимо убедиться в наличии надлежащих лицензий либо иных разрешений. Компания Sony Ericsson не гарантирует точности, целостности или качества никакого дополнительного содержимого и другого содержимого сторонних изготовителей. Компания Sony Ericsson ни при каких обстоятельствах не несет никакой ответственности за неправильное использование дополнительного содержимого и другого содержимого сторонних изготовителей.

Bluetooth является торговой маркой или зарегистрированной торговой маркой корпорации Bluetooth SIG; эта торговая марка используется компанией Sony Ericsson на основании лицензии.

Media Go является торговой маркой или зарегистрированной торговой маркой Sony Media Software and Services.

Логотип с шариком, PlayNow, TrackID, BestPic, make.believe и **Satio** являются торговыми марками или зарегистрированными торговыми марками корпорации Sony Ericsson Mobile Communications AB.

Adobe Photoshop Album Starter Edition, Acrobat и Reader являются торговыми марками или зарегистрированными торговыми марками корпорации Adobe Systems в США и/или других странах.

В TrackID™ используется программное обеспечение Gracenote Mobile MusicID™. Gracenote и Gracenote Mobile MusicID являются торговыми марками или зарегистрированными торговыми марками корпорации Gracenote.

Sony, Memory Stick Micro™, M2™ и Media Go являются торговыми марками или зарегистрированными торговыми марками корпорации Sony.

PicBridge является торговой маркой или зарегистрированной торговой маркой корпорации Canon Kabushiki Kaisha.

Wi-Fi является торговой маркой или зарегистрированной торговой маркой группы Wi-Fi Alliance.

Google™ и Google Maps™ являются торговыми марками или зарегистрированными торговыми марками корпорации Google.

SyncML является торговой маркой или зарегистрированной торговой маркой группы Open Mobile Alliance.

Ericsson является торговой маркой или зарегистрированной торговой маркой корпорации Telefonaktiebolaget LM Ericsson.

Adobe Photoshop Album Starter Edition является торговой маркой или зарегистрированной торговой маркой корпорации Adobe Systems в США и/или других странах.

Adobe является торговой маркой или зарегистрированной торговой маркой корпорации Adobe Systems.

RoadSync является торговой маркой или зарегистрированной торговой маркой корпорации DataViz.

Quickoffice является зарегистрированной торговой маркой корпорации Quickoffice.

Wisepilot является зарегистрированной торговой маркой корпорации Appello Systems AB.

Microsoft, ActiveSync, Windows, Outlook, Windows Media и Vista являются зарегистрированными торговыми марками или торговыми марками корпорации Microsoft в США и/или других странах.

Данное изделие защищено определенными правами на интеллектуальную собственность корпорации Microsoft. Использование и распространение этой технологии вне изделия запрещено без лицензии корпорации Microsoft.

Владельцы содержимого используют технологию цифровое управление правами Windows Media (WM DRM) для защиты своей интеллектуальной собственности, включая авторские права. Это устройство использует программное обеспечение WM DRM для доступа к содержимому, защищенному WM DRM. Если программному обеспечению WM DRM не удастся защитить содержимое, владельцы содержимого могут попросить у компании Microsoft отключить возможность программного обеспечения использовать WM DRM для воспроизведения или копирования защищенного содержимого. Отключение не влияет на незащищенное содержимое. При загрузке лицензий для защищенного содержимого вы соглашаетесь, что компания Microsoft может включить в лицензию список отключения. Владельцы содержимого могут потребовать от вас обновить WM DRM для доступа к их содержимому. При отказе от обновления будет невозможно иметь доступ к содержимому, требующему обновления.

Данное изделие лицензировано по визуальной лицензии MPEG-4 и лицензии пакета патентов AVC для личного некоммерческого использования потребителем для (i) кодирования видео в соответствии с визуальным стандартом MPEG-4 ("видео MPEG-4") или стандартом AVC ("видео AVC") и/или (ii) декодирования видео MPEG-4 или AVC, которое было закодировано потребителем, участвующим в личной некоммерческой деятельности и/или было получено от поставщика видео, лицензированного MPEG LA для поставок видео MPEG-4 и/или AVC. Никакие лицензии не предоставляются или могут быть использованы для любого другого использования. Дополнительная информация, включая информацию, относящуюся к рекламному, внутреннему и коммерческому использованию и лицензированию может быть получена от группы MPEG LA. См. <http://www.mpegla.com>. Технология декодирования аудио MPEG Layer-3 лицензирована у Fraunhofer IIS и Thomson.

Java, JavaScript и все торговые марки и логотипы, содержащие слово Java, являются торговыми марками или зарегистрированными торговыми марками корпорации Sun Microsystems в США и других странах.

Лицензионное соглашение конечного пользователя для Sun Java Platform, Micro Edition.

1. Ограничения. Программное обеспечение является конфиденциальной и охраняемой законом об авторском праве информацией корпорации Sun, поэтому право собственности на все копии программного обеспечения принадлежит корпорации Sun и/или держателям ее лицензий. Пользователь не имеет права модифицировать, декомпилировать, дизассемблировать, расшифровать, извлекать содержимое или иным образом вскрывать программный код программного обеспечения. Запрещается сдавать в аренду, передавать другим лицам и выдавать сублицензии на Программное обеспечение как целиком, так и частично.

2. Ограничение экспорта. Программное обеспечение, включая технические данные, подпадает под действие экспортного законодательства США, включая Закон комиссии по экспорту США и связанные с ним нормативные документы, а также под действие импортно-экспортных законодательных актов в других странах. Пользователь обязуется строго соблюдать все такие законодательные акты и подтверждает, что он несет ответственность за получение лицензий на экспорт, реэкспорт и импорт Программного обеспечения. Запрещается загрузка или иные способы экспорта и реэкспорта (i) на Кубу, в Ирак, Иран, Северную Корею, Ливию, Судан, Сирию, всем гражданам и резидентам этих стран (список стран может периодически пересматриваться), а также в любые страны, в отношении которых имеются ограничения на экспорт из США; (ii) всем субъектам, включенным в Черные списки Министерства финансов США и Министерства торговли США. 3. Ограниченные права: Использование, копирование и раскрытие правительственными организациями США подпадает под ограничения, изложенные в статьях "Права в области технической информации и программного обеспечения" в документах DFARS 252.227-7013(c) (1) и FAR 52.227-19(c) (2) (в зависимости от того, что применимо).

Ограниченные права. Использование, копирование и раскрытие правительственными организациями США подпадает под ограничения, изложенные в статьях "Права в области технической информации и программного обеспечения" в документах DFARS 252.227-7013(c) (1) (ii) и FAR 52.227-19(c) (2) (в зависимости от того, что применимо).

Другие упомянутые здесь изделия и названия компаний могут быть торговыми марками соответствующих владельцев.

Любые права, не переданные явно настоящим документом, сохраняются.

Все иллюстрации приведены в качестве примера и могут несколько отличаться от реального телефона.

Алфавитный указатель

A		
Adobe PDF	57	
G		
Google Maps™	51	
Google™	56	
GPS	49	
P		
PC Companion	62	
PC Suite	67	
PIN-код	6	
Q		
Quickoffice™	58	
R		
RoadSync™	58	
S		
SIM-карта		
установка	5	
T		
TrackID™	61	
W		
Wi-Fi™	66	
Wisepilot™	51	
A		
автоматическое обновление времени	69	
автоповорот	46	
автопросмотр	47	
автотаймер	44	
аккумулятор		
установка	5	
аксессуары		
параметры	71	
альбом камеры	31	
аудиокнига	37	
доступ	37	
Б		
баланс белого		
дневной свет	45	
лампы накаливания	45	
облачно	45	
флуоресцентный свет	45	
блокировка		
экран	9	
блокировка клавиатуры	9	
блокировка клавиш	9	
будильник		
время повтора сигнала	70	
сигнал	70	
буквенно-цифровая клавиатура	19	
быстрый доступ	69	
быстрый набор	15	
В		
ввод текста	18	
ввод текста при помощи		
интеллектуального ввода текста	20	
режима обычного ввода	20	
веб-альбомы	31	
выход	33	
добавление комментариев	32	
изменение информации альбома	32	
передача ссылок на альбом	32	
передача ссылок на фотографии	32	
поиск новых услуг	32	
просмотр информации фотографий	32	
просмотр комментариев	32	
просмотр фотографий	32	
удаление фотографий в сети Интернет	32	
веб-каналы	53	
видео	39	
вызовы	15	
панель просмотра	39	
функции управления воспроизведением	37, 40	
видеоискатель	41	
включение/выключение		
функция Bluetooth™	63	
время		
автоматическое обновление	69	
время и дата	69, 70	
вспышка		
снижение эффекта "красных глаз"	43	
вставка в фотографию текстов	35	
вызов		
длительность и стоимость	17	
ожидающий	16	
вызов службы экстренной помощи	15	
выход из веб-альбомов	33	
Г		
геометка	46	
голос		
диктофон	61	
голосовая почта	16	
Д		
Данные GPS	50	
дата и время	69	
детали телефона	5	
диспетчер приложений	76	
диспетчер файлов	54	
дисплей	70	
добавление комментариев к фотографии в		
сети Интернет	32	
добавление меток к фотографиям	31	
добавление новых контактов	23	
добавление слов в словарь	20	
дополнительные		
функции браузера	52	
дополнительные функции вызова	16	
доступная память	12	
З		
загрузка		
параметры	70	
загрузка музыки	60	
закладки	52	
заметки	57	
запрет вызовов	17	
звук затвора	46	
И		
избранные места		
новые	49, 50	
передача	50	
изменение		
дата и время	69	
отображение главного меню	9	
профили	68	
темы	68, 69	

экран режима ожидания	69	выключение воспроизведения в	
экраны режима ожидания	68	случайном порядке	38
языки	69	выключение повтора	38
изменение контактов	23	панель просмотра	37
изменение меток	31	повтор текущей дорожки	38
изменение фотографий	34	повторение всех дорожек	38
вставка картинки	35	просмотр информации	39
вставка пузыря	35	регулировка громкости	38
вставка текстов	35	управление дорожками	38
добавление рамки	35	функции управления воспроизведением	37
добавление эффектов фильтров	36	мультимедиа	29
настройка контрастности	34	дополнительные команды	29
настройка резкости	34	музыка	36
настройка яркости	34	навигация	29
обрезка фотографии	34	обновление мультимедийных библиотек	30
поворот фотографии	35	отметка объектов	30
снижение эффекта "красных глаз"	36	панель просмотра	29
уменьшение размера фотографии	34	режим воспроизведения	29
изображение контакта	36	сенсорная панель	29
изображения	33	фотография	30
имя телефона	63	Н	
интеллектуальный	20	несколько	
Интернет	52	вызовов	16
информация веб-альбома	32	ночной режим	47
информация о местоположении	46	О	
информация фотографии в сети Интернет	32	обзор системы меню	8
исходные параметры	76	обновление программного обеспечения	
К		телефона	65
кабель USB	62	обрезка фотографии	34
календарь	56	общее восстановление параметров	76
калибровка	71	органайзер	54
калибровка экрана	71	основные элементы телефона	7
калькулятор	57	отображение главного меню	
камера	41	изменение	9
карта памяти	12	П	
клавиши	7	память	12
комментарии к фотографии в сети Интернет	32	память телефона	12
конвертер	57	параметры	68
контакты		аксессуары	71
видеовызов	23	дисплей	70
изменение	23	загрузка	70
копирование между SIM-картой и памятью		позиционирование	50
телефона	23	приложения	71
новые	23	экран	70
передача сообщений	23	параметры мультимедийных сообщений	72
телефонные вызовы	23	параметры передачи сообщений	71
конференции	17	параметры по умолчанию	76
копирование и вставка		параметры позиционирования	50
текст	22	параметры сенсора	70
М		параметры сообщений сети	73
мастер		параметры текстовых сообщений	72
настройки	68	параметры экрана	69
мастер настройки	68	параметры электронной почты	72
масштабирование	42	переадресация вызовов	16
метки	31	перед	
добавление метки к фотографии	31	использование Google	56
изменение метки	31	совершение видеовызовов	15
создание метки	31	передача	
удаление метки	31	содержимого на другой телефон	63
удаление метки фотографии	31	файлы установки	77
метки фотографий	31	передача содержимого и управление	
микрофон	47	содержимым	62
мировое		передача сообщений	23
часы	55	подкаст	53
многозадачность	9	подсветка	47
мои приложения	55	позиционирование	49
музыка		поиск	58
включение воспроизведения в случайном		придание фотографии плакатного вида	35
порядке	37	Приложение PlayNow™	60

приложения	
удаление	77
просмотр изображений	33
просмотр фотографий в сети Интернет	32
профили	68
изменение	68
новые	68
Р	
работа с меню	9
радио	60
развлечения	60
размер изображения	45
распознавание рукописного ввода	18
параметры	71
сенсорный ввод	71
режим обычного ввода	20
режим ожидания	10
режим полета	68
режим съемки	
обнаружение улыбки	42
панорама	42
съемка касанием	42
Функция BestPic™	42
резервное копирование и восстановление	54
роуминг	12
С	
сенсор	
параметры	70
сети	14
сигнал	
часы	55
синхронизация	67
слайд-презентация	36
снижение эффекта "красных глаз"	36
совершение и прием вызовов	14
создание новых меток	31
списки воспроизведения	39
добавление дорожек	39
добавление текущей дорожки	39
удаление дорожек	39
список вызовов	15
способ передачи	
кабель USB	62
Функция беспроводной связи Bluetooth™	63
способы позиционирования	50
справка	4, 6
Google Maps	51
стабилизация изображения	45
стоимость	12
страницы журнала	52
Т	
текст	
запись	18
телефон	
включение	5
телефон	
языки	70
темы	68
изменение	69
традиционная клавиатура	19
У	
удаление меток	31
удаление фотографий из веб-альбома	32
управление двумя голосовыми вызовами	16
условия съемки	
документ	42
пейзаж	42
пейзаж в сумерках	42
пляж/снег	42
портрет	42
портрет в сумерках	42
спорт	42
услуги определения местоположения	49
установка	
параметры	76
установка фотографии в качестве изображения вызова	36
Ф	
файлы установки	
передача	77
фокусировка	
бесконечность	44
макросъемка	44
распознавание лиц	44
формат видео	47
фотография	30
веб-альбомы	31
информация о фотографии	33
масштабирование фотографии	34
панель просмотра	30
печать фотографии	33
последнее фото	30
функции управления музыкой	37
Функция беспроводной связи Bluetooth™	63
Ч	
часы	55
чат	61
Ш	
шрифт	70
Э	
экран	
блокировка	9
экран режима ожидания	68
изменение	69
экранная клавиатура	19
экспозиция	44
эффекты	
негатив	46
передержка	46
сепия	46
черно-белое	46
Я	
язык ввода	21
языки	69