

Руководство по эксплуатации

Руководство по установке



9356662

Выпуск 2



ДЕКЛАРАЦИЯ СООТВЕТСТВИЯ

Корпорация NOKIA CORPORATION заявляет под свою исключительную ответственность, что изделие TFE-4R соответствует требованиям Директивы Совета Европы 1999/5/ЕС. Копию Декларации соответствия можно загрузить с Web-страницы:

http://www.nokia.com/phones/declaration_of_conformity/

CE 168

© Nokia, 2005 г. Все права защищены.

Воспроизведение, передача, распространение или хранение в любой форме данного документа или любой его части без предварительного письменного разрешения корпорации Nokia запрещено.

Nokia, Nokia Connecting People и ролик Navi™ являются торговыми марками или зарегистрированными торговыми марками корпорации Nokia. Другие упомянутые здесь изделия и названия компаний могут быть торговыми марками или торговыми названиями соответствующих владельцев.

Bluetooth является зарегистрированной торговой маркой компании Bluetooth SIG.

Корпорация Nokia придерживается политики непрерывного развития. Корпорация Nokia оставляет за собой право вносить любые изменения и улучшения в любой продукт, описанный в этом документе, без предварительного уведомления.

Корпорация Nokia не несет ответственности за потерю данных или прибыли, а также за любой специальный, случайный, последующий или косвенный ущерб, чем бы он ни был вызван.

Содержание этого документа представлено на условиях "как есть". Кроме требований действующего законодательства, никакие иные гарантии, как явные, так и подразумеваемые, включая (но не ограничиваясь) неявными гарантиями коммерческой ценности и пригодности для определенной цели, не касаются точности, надежности или содержания этого документа. Корпорация Nokia оставляет за собой право пересматривать или изменять содержимое данного документа в любое время без предварительного уведомления.

Доступность конкретных продуктов может зависеть от региона. Обратитесь к ближайшему представителю Корпорации Nokia.

Ограничение экспорта

Данное устройство может содержать компоненты, технологии и/или программное обеспечение, подпадающие под действие экспортного законодательства США и других стран. Нарушение экспортного законодательства запрещено.

9356662 / Выпуск 2

Телефон горячей линии Nokia: +7 (095) 727-22-22

Факс: +7 (095) 795-05-03

125009, Москва, Тверская, ул., 7, а/я 25 Nokia

Содержание

Правила техники безопасности	5	Список часто используемых номеров	23
Услуги сети	6	Услуга ожидающего вызова	23
Об аксессуарах	6	Функции режима разговора	23
1. Общая информация	7	Прием и отклонение входящего вызова	24
Обзор автомобильного телефона		5. Меню телефона	25
и телефонного оборудования	7	Доступ к функциям меню	25
Перед началом работы с телефоном	11	Список функций меню	25
Наклейки из комплекта поставки	12	6. Функции меню	28
Коды доступа для операций с SIM-картой	12	Сообщения	28
2. О телефоне	13	Журнал	31
Дисплей	13	Контакты	32
Индикаторы на дисплее	13	Настройка сигналов	35
Основные узлы телефонной трубки	15	Настройки и параметры	36
3. Знакомство с телефоном	18	Диктофон	47
Установка SIM-карты	18	Технология беспроводной	
Включение/выключение и режим		связи Bluetooth	48
"Отключено"	19	Данные пользователя	51
4. Функции обработки вызовов	21	7. Передача данных	54
Набор номера голосом	21	Технология беспроводной	
Набор номеров с помощью телефонной		связи Bluetooth	54
книги (поиск по имени)	22	Передача и прием визитной карточки	54
Повторный набор номера	22	GPRS (Служба пакетной передачи	
Посылка вызова с помощью клавиатуры	22	данных через радиointерфейс)	55
Вызов с помощью ролика Navi™	22		

	НССSD (Высокоскоростная передача данных по коммутируемым сетям)	55
	Справочная информация	55
8.	Установка	57
	Автомобильный телефон Nokia 810	57
	Сведения по безопасности	57
	Установка	58
	Настройки звука	60
	Проверка работоспособности	61
	Комплект поставки телефона	61
9.	Уход и техническое обслуживание	62
10.	Важная информация по технике безопасности	63
	Безопасность дорожного движения	63
	Условия эксплуатации	63
	Электронные устройства	63
	Кардиостимуляторы	63
	Взрывоопасная среда	63
	Автомобили	64
	Вызов службы экстренной помощи	64
	Для вызова службы экстренной помощи	64
11.	Технические характеристики	66
12.	Глоссарий	67

Правила техники безопасности

Просьба ознакомиться с перечисленными ниже правилами техники безопасности. Нарушение этих правил может привести к опасным последствиям или преследоваться по закону. Более подробная информация приведена в настоящем руководстве.



РЕЖИМ "ОТКЛЮЧЕНО"

В местах, где использование беспроводных телефонов запрещено, может вызвать помехи или создать угрозу безопасности, переключите автомобильный телефон в режим "Отключено". Для этого при включенном зажигании нажмите и удерживайте нажатой клавишу .



БЕЗОПАСНОСТЬ ДОРОЖНОГО ДВИЖЕНИЯ

Помните, что безопасность движения требует от всех водителей концентрации внимания на управлении транспортным средством. Пользуйтесь автомобильным телефоном только в том случае, если дорожная обстановка позволяет делать это безопасно, и местные законы и правила не запрещают пользоваться мобильной связью.



РАДИОПОМЕХИ

Все мобильные телефоны подвержены воздействию радиопомех, ухудшающих качество связи.



РЕЖИМ "ОТКЛЮЧЕНО" НА АВТОЗАПРАВОЧНЫХ СТАНЦИЯХ

Переводите автомобильный телефон в режим "Отключено" на автозаправочных станциях. Не используйте радиотелефон вблизи топливных или химических объектов.



РЕЖИМ "ОТКЛЮЧЕНО" В МЕСТАХ ПРОВЕДЕНИЯ ВЗРЫВНЫХ РАБОТ

Переводите автомобильный телефон в режим "Отключено" там, где ведутся взрывные работы. Соблюдайте все установленные ограничения, правила и инструкции.



КВАЛИФИЦИРОВАННАЯ УСТАНОВКА И ОБСЛУЖИВАНИЕ

Монтаж и ремонт телефонного оборудования должны выполнять только квалифицированные специалисты.





ПОДКЛЮЧЕНИЕ К ДРУГИМ УСТРОЙСТВАМ



При подключении к телефону других устройств посредством кабеля или с помощью беспроводной технологии Bluetooth ознакомьтесь с правилами техники безопасности, приведенными в руководстве по эксплуатации соответствующего устройства. Не подключайте к телефону не предназначенных для этого устройств.



ВЫЗОВ СЛУЖБЫ ЭКСТРЕННОЙ ПОМОЩИ



Убедитесь в том, что телефон включен и находится в зоне обслуживания сотовой сети.

▶ Нажмите и удерживайте нажатой клавишу  до тех пор, пока сообщение **Экстренный вызов?** не появится на дисплее. Подтвердите операцию, нажав .

▶ Повторно подтвердите операцию, выбрав **Да** нажатием клавиши , или отмените операцию, выбрав **Нет** с помощью  и нажав . Сообщите о своем местонахождении. Не прерывайте связи, не дождавшись разрешения.



ПОСЫЛКА И ПРИЕМ ВЫЗОВОВ

Убедитесь в том, что зажигание автомобиля включено. Выберите требуемый номер в телефонной книге или введите его (включая код зоны) с клавиатуры, затем нажмите клавишу . Для завершения вызова нажмите клавишу . Для ответа на входящий вызов нажмите .



АНТЕННА

Во исполнение требований на уровень облучения радиочастотной энергией для переносных радиопередающих устройств строго соблюдайте минимальное безопасное для человека расстояние от антенны – 20 см.



ЗАМЕНА ПРЕДОХРАНИТЕЛЯ

Для замены перегоревшего предохранителя используйте только предохранители того же типа и номинала. Запрещается устанавливать предохранители с более высоким номиналом.

Услуги сети

Беспроводной телефон, описание которого приведено в данном руководстве, предназначен для использования в сети (E)GSM 900 и GSM 1800.

Ряд функций, рассматриваемых в данном руководстве, именуются "услугами сети". Это – специальные услуги, предоставляемые поставщиком услуг сотовой сети. Для получения доступа к любой из этих услуг сети необходимо оформить абонентскую подписку и получить необходимые инструкции у поставщика услуг сотовой сети.

! Некоторые сети не обеспечивают отображения символов всех национальных алфавитов, кроме того, ряд услуг предоставляется не во всех сетях.

Об аксессуарах

 **Внимание!**

Пользуйтесь только теми аксессуарами, которые рекомендованы для использования с данной моделью телефона его изготовителем. Применение любых других устройств может привести к аннулированию гарантий и сертификатов, относящихся к телефону, и создать угрозу безопасности.

По вопросам приобретения рекомендованных аксессуаров обращайтесь к продавцу.

1. Общая информация

Обзор автомобильного телефона и телефонного оборудования

Ваш автомобильный телефон состоит из нескольких компонентов, которые описаны ниже:

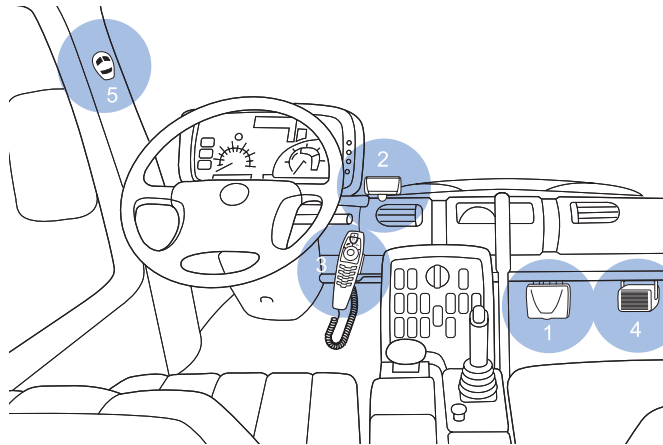

Автомобильное телефонное оборудование

1. Радиоблок TFE-4R

Радиоблок представляет собой автомобильный телефон стандарта GSM 900/1800, поддерживающий беспроводную технологию Bluetooth, к которому посредством этой технологии или с использованием

кабеля интерфейса RS-232 могут быть подключены совместимая внешняя антенна GSM и другие совместимые внешние устройства.

2. Дисплей XDW-1R

Выносной дисплей с крупными разборчивыми символами имеет удобную регулируемую систему фиксации и автоматическую подсветку с возможностью настройки параметров дневного и ночного режимов.

3. Телефонная трубка HSU-4

Телефонная трубка содержит набор функциональных элементов (клавиши и ролик Navi™), алфавитно-цифровая клавиатура, микрофон и динамик. Телефонная трубка специально разработана так, чтобы упростить и сделать интуитивно понятным доступ к основным функциям телефона.

4. Громкоговоритель SP-2

Выносной громкоговоритель обеспечивает качественную передачу звуковых сигналов автомобильного телефона, а также передачу голоса в режиме разговора. Если вы хотите пользоваться громкоговорителями автомобильного радиоприемника для работы с телефоном, обратитесь к специалисту по установке автомобильного телефона за квалифицированным советом, так как телефон может оказаться несовместимым с Вашей радиосистемой.

5. Микрофон HFM-8

Микрофон громкой связи из комплекта поставки разработан специально для использования в составе автомобильного оборудования. Самые современные технологии эхо- и шумоподавления в автомобильных системах обеспечивают хорошее качество звука в любых условиях. Выбор подходящего места для установки микрофона также способствует улучшению качества его работы. См. раздел Установка на стр. 57.

6. Системные кабели PCU-4

В комплект поставки входит набор кабелей, предназначенных для подключения к источнику питания, к системе зажигания автомобиля и для отключения звука радиоприемника.

7. Антенна GSM (не входит в комплект поставки)

Подключение к радиоблоку автомобильного телефона совместимой внешней антенны GSM обеспечит оптимальное качество приема и передачи радиосигнала.

8. Кабель интерфейса RS232 AD-3

Кабель интерфейса RS232 позволяет подключить автомобильный телефон к последовательному порту портативного компьютера.

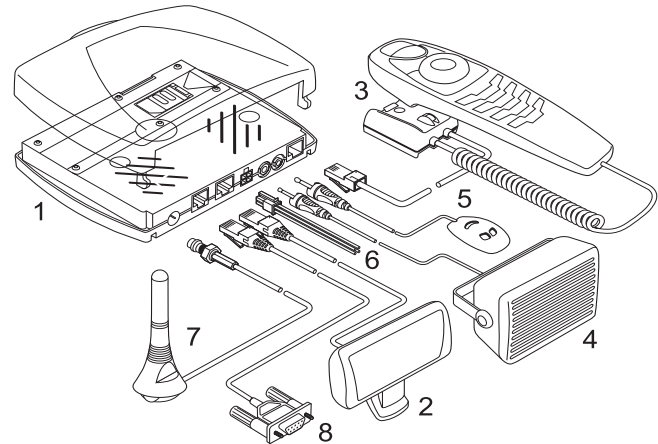

Автомобильное телефонное оборудование и кабельные соединения

Специальные функции

Для повышения безопасности и комфорта при пользовании автомобильной телефонной связью данный телефон обладает целым рядом функций, разработанных специально для автомобильных систем. Ниже следует краткое описание некоторых из этих функций:

Набор номера голосом



Набор номера голосом – это удобный способ выбора в телефонной книге требуемого номера, который затем будет автоматически набран. Вы

можете снабдить метками для голосового набора 15 номеров из телефонной книги аппарата и пользоваться ими для отправки вызовов. Для отправки вызова, когда телефон находится в режиме ожидания, нажмите на телефонной трубке клавишу и произнесите требуемую голосовую метку.

- ! Перед использованием данной функции необходимо записать голосовые метки для номеров, хранящихся в телефонной книге автомобильного телефона. Дополнительная информация приведена в разделе Набор номера голосом на стр. 21 и Набор номера голосом на стр. 44.

Голосовые команды



Для управления некоторыми функциями телефона можно использовать команды, подаваемые голосом. Телефон позволяет записать до трех голосовых меток для таких команд. Управление голосом осуществляется так же, как набор номера голосом. В режиме ожидания нажмите на телефонной трубке клавишу и произнесите требуемую голосовую команду.

- ! Перед использованием данной функции необходимо записать голосовые метки для требуемых команд в память автомобильного телефона. Дополнительная информация приведена в разделе Голосовые команды на стр.45.

Диктофон



Данная функция имитирует диктофон, позволяя записывать голосовые памятки. Вы можете сделать до 10 записей общей длительностью до 3 минут. В режиме ожидания для начала записи нажмите и удерживайте нажатой на телефонной трубке клавишу . Для воспроизведения записанных голосовых памяток выберите команду **Воспроизв.** в меню **Записать**.

Копирование номеров из телефонной книги мобильного телефона

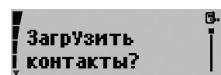

При наличии совместимого мобильного телефона, поддерживающего технологию Bluetooth, данная функция позволит

скопировать записи телефонной книги из мобильного телефона в автомобильный телефон.

Для копирования телефонной книги из совместимого мобильного телефона можно использовать либо голосовую команду (напр. "Скопировать телефонную книгу!"), либо выбрать пункт **Загрузить контакты?** в меню **Пользоват..** Дополнительная информация приведена в разделе **Данные пользователя** на стр.51.

- ! Для использования данной функции необходимо предварительно выполнить сопряжение мобильного и автомобильного телефонов по каналу связи Bluetooth. Дополнительная информация приведена в разделе **Технология беспроводной связи Bluetooth** на стр.48.

Поддержка нескольких пользователей



Данная функция позволяет создать два различных пользовательских профиля и сохранять в них персональные данные и параметры

настройки. Например, два пользователя одной SIM-карты могут независимо друг от друга записывать, а затем использовать номера в телефонной книге, голосовые метки для набора номера, голосовые команды и сигналы вызова.

Для доступа к персональным данным достаточно активизировать свой пользовательский профиль.

Переключение на работу с беспроводной минигарнитурой



Данная функция позволяет использовать совместимую минигарнитуру, поддерживающую технологию Bluetooth. Предусмотрено





переключение вызовы из режима громкой связи, при котором задействованы микрофон и громкоговоритель автомобильного телефона, на удобную и простую в эксплуатации беспроводную минигарнитуру. Для переключения входящих и текущих вызовов на минигарнитуру нажмите на телефонной трубке автомобильного телефона клавишу **⏏**.

- ! Для использования данной функции необходимо предварительно выполнить сопряжение беспроводной минигарнитур и автомобильного телефона по каналу связи Bluetooth. Дополнительная информация приведена в разделе **Технология беспроводной связи Bluetooth** на стр.48.

Быстрый доступ к телефонной книге



С помощью функции ускоренного выбора номеров в телефонной книге проще найти требуемый номер и сделать вызов.

- ▶ Для того, чтобы найти требуемую запись телефонной книги, в режиме ожидания с помощью  выберите первую букву имени в соответствии с тем, как оно введено в телефонной книге, и нажмите .
 - ▶ С помощью  прокрутите список до требуемого имени и нажмите  для набора номера.
- ! Перед использованием данной функции необходимо внести записи в телефонную книгу. Дополнительная информация приведена в разделе Загрузить контакты на стр. 51.
- ! Для каждого имени в телефонной книге можно ввести до 5 телефонных номеров. Дополнительная информация приведена в разделе Контакты на стр. 32.

Передача данных по каналу Bluetooth или по кабелю RS232

Автомобильный телефон имеет удобную функцию, позволяющую подключать к нему совместимые внешние устройства, такие как портативный компьютер или автомобильная бортовая система, либо по каналу Bluetooth, либо по кабелю RS232.

Это означает, что теперь можно использовать каналы передачи данных GSM, такие как GPRS и HSCSD, для мобильной передачи и приема факсимильных сообщений, доступа к сети Интернет и к автоматизированным системам управления автотранспортом.

SIM-карта

Для работы автомобильного телефона необходимо установить в радиоблок SIM-карту. Дополнительная информация приведена в разделе Установка SIM-карты на стр. 18.

Удобная регулировка громкости с помощью ролика Navi™



Регулировать громкость сигнала, уведомляющего о поступлении входящего вызова, можно с помощью .

Во время текущего вызова можно регулировать громкость сигнала, подаваемого на громкоговоритель, с помощью .

Перед началом работы с телефоном

Прочитайте следующую информацию перед началом работы с автомобильным телефоном:

- ! Телефон включается автоматически при включении зажигания автомобиля.
- При выключении зажигания автомобиля телефон не выключается автоматически: он продолжает работать в течение периода времени, заданного с помощью функции [Таймер отключения](#). Дополнительная информация приведена в разделе Таймер отключения на стр. 40.

- ! Регулярно проверяйте монтаж и работу телефонного оборудования.

Для работы автомобильного телефона требуется действующая SIM-карта. Дополнительная информация приведена в разделе Установка SIM-карты на стр. 18.

Наклейки из комплекта поставки

Наклейки из комплекта поставки автомобильного телефона необходимы при обращении в службу поддержки для технического обслуживания.

- ▶ Прикрепите наклейку  на гарантийный талон.

Коды доступа для операций с SIM-картой

- Код PIN (от 4 до 8 цифр).
Код PIN (персональный идентификационный номер) защищает SIM-карту от несанкционированного использования. Код PIN обычно предоставляется вместе с SIM-картой.
Некоторые поставщики услуг предоставляют возможность отключить запрос на ввод кода PIN при включении питания.
- Код PIN2 (от 4 до 8 цифр).
Код PIN2, поставляемый с некоторыми SIM-картами, необходим для доступа к ряду функций.

- Коды PUK и PUK2 (8 цифр).
Код PUK (персональный деблокировочный ключ) требуется для изменения заблокированного кода PIN. Код PUK2 требуется для изменения заблокированного кода PIN2.
- ! Если перечисленные коды не были предоставлены вместе с SIM-картой, обратитесь к поставщику услуг.

2. 0 телефоне

Дисплей

Состояние, когда автомобильный телефон готов к работе, но не было введено никаких символов, называется **режимом ожидания**. Вид дисплея в этом режиме показан на рисунке. Дополнительно выводится логотип оператора сотовой сети.

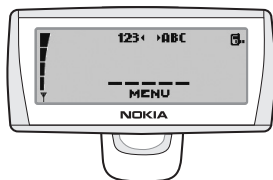

Для вызова функций с помощью голосовых меток необходимо предварительно перейти в **голосовой режим**. Для этого в режиме ожидания нажмите 









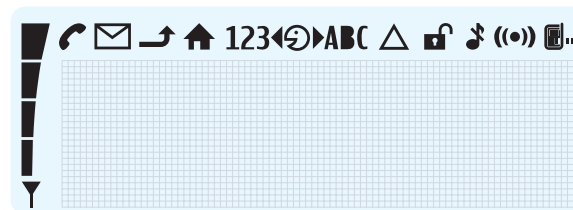









Предусмотрена настройка параметров подсветки для оптимизации работы в дневное и ночное время. Дополнительная информация приведена в разделе Настройка подсветки дисплея на стр. 39.

Индикаторы на дисплее







Ниже описаны индикаторы, которые могут отображаться на дисплее.











-  Уровень радиосигнала сотовой сети в точке, где расположен телефон. Чем выше показания шкалы, тем сильнее сигнал.
-  Текущий вызов.
-  Получено одно или несколько текстовых сообщений. Непрочитанные текстовые сообщения.
-  Включена переадресация вызовов (услуга сети). См. раздел Переадресация вызовов на стр. 37.
-  Активизирована услуга домашней зоны (услуга сети).
-  Режим ввода цифр.
-  Поверните ролик Navi™ влево.
-  Режим разговора.
-  Поверните ролик Navi™ вправо.
-  Режим ввода букв.

-  Телефон работает в режиме роуминга.
-  В сети отключена функция шифрования.
-  Сигнал вызова отключен.
-  Работает канал беспроводной связи Bluetooth, см. раздел Технология беспроводной связи Bluetooth на стр. 48.
-  Применяется пользовательский профиль 1. См. раздел Смена пользователя на стр. 52.
-  Применяется пользовательский профиль 2. См. раздел Смена пользователя на стр. 52.



Индикаторы в режиме разговора

-  Активный голосовой вызов.
-  Голосовой вызов разъединен.
-  Голосовой вызов переключен на минигарнитуру.
-  Выполняется передача данных.
-  Выполняется передача факсимильного сообщения.
-  Установлено соединение GPRS.
-  Вызов находится в режиме удержания на линии.



Общие индикаторы

-  Ручной поиск сети.
-  Непрочитанные текстовые сообщения. Этот индикатор мигает в случае заполнения памяти.
-  Пересылается визитная карточка.
-  Данный параметр активен.
-  Можно регулировать громкость минигарнитуры.
-  Можно регулировать громкость сигнала вызова.
-  Можно регулировать громкость громкоговорителя.
-  Дисплей находится в дневном режиме работы.
-  Дисплей находится в ночном режиме работы.







Индикаторы диктофона

-  Диктофон включен.
-  Воспроизводится запись.

Индикаторы функций канала связи Bluetooth

-  Устройство, поддерживающее технологию Bluetooth, было сопряжено с автомобильным телефоном.
-  Беспроводный канал связи Bluetooth активизирован.

Уведомляющие индикаторы

-  Выполнено удаление объекта.
-  Введены неверные или недопустимые данные.
-  Введены правильные данные (подтверждает ввод параметра или выбор значения).
-  Дополнительная информация.
-  Предупреждение или предостережение.
-  Идет передача сообщения (это не означает, что сообщение получено адресатом).

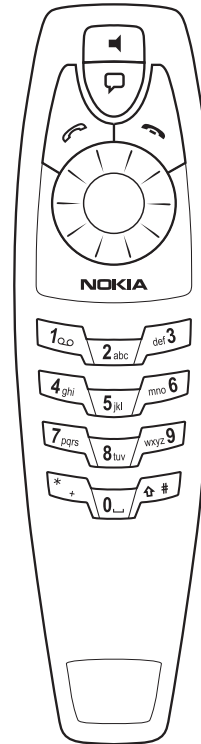

Основные узлы телефонной трубки



Телефонная трубка содержит селекторы функций, алфавитно-цифровую клавиатуру, микрофон и динамик.

Селекторы функций

Селекторы функций включают в себя четыре клавиши и ролик Navi™. В зависимости от выбранного параметра могут выполняться следующие функции:

-  Нажмите и удерживайте нажатой
 - активизирована функция вызова службы экстренной помощи.
-  Нажмите
 - для ответа на входящий вызов.
 - для отображения 10 последних набранных номеров.
 - для начала набора номера.



- Нажмите и удерживайте нажатой
- для удаления текста, телефонных номеров и прочих введенных данных.
 - для возврата в режим ожидания.



- Нажмите
- для завершения вызова.
 - для удаления введенного символа или цифры.
 - для возврата к предыдущему пункту меню или экрану.



Ролик **Navi™**
Вращением ролика Navi™ можно регулировать громкость сигнала входящего вызова и громкость громкоговорителя во время текущего вызова. Кроме того, ролик Navi™ можно использовать для прокрутки меню.



В режиме ожидания поверните ролик Navi™ влево для ввода телефонного номера. В голосовом режиме поворотом ролика Navi™ влево можно прокручивать список голосовых команд, что позволяет, например, выбрать команду, которую требуется воспроизвести.



В режиме ожидания поверните ролик Navi™ вправо для поиска записи в телефонной книге, которая начинается с А, Б, В.
В голосовом режиме поворотом ролика Navi™ вправо можно прокручивать список голосовых меток для набора номера, что позволяет, например, выбрать метку, которую требуется воспроизвести.



Нажмите ролик Navi™ для активизации функций при выборе:

- для открытия меню и выбора одного из пунктов.
- для выбора значения из списка.
- для открытия перечня функций и выбора одной из них.



Данная клавиша в режиме ожидания выполняет следующие функции:





- ▶ **Нажмите** для выключения громкоговорителя. Мигание дисплея уведомляет о входящем вызове.
- ▶ **Нажмите и удерживайте нажатой** для перевода телефона в режим "Отключено". Нажмите для возврата в режим ожидания.
- ▶ **Нажмите** для переключения входящего или текущего вызова с автомобильного телефона на совместимую сопряженную минигарнитуру и, если потребуется, обратно.

 В режиме ожидания данная клавиша выполняет следующие голосовые функции:

- ▶ **Нажмите** для активизации функций набора голосом и голосовых команд.
- ▶ **Нажмите и удерживайте нажатой** для активизации функции записи (в том числе, во время текущего вызова).

Алфавитно-цифровая клавиатура

Эти клавиши служат для ввода цифр от 0 до 9, букв и прочих символов. Каждой клавишей вводится несколько символов. Для ввода символа нажимайте соответствующую клавишу до тех пор, пока не увидите требуемый символ. Ввод цифр и символов:

- ▶ Для ввода цифры нажмите и удерживайте нажатой соответствующую цифровую клавишу в течение примерно одной секунды.
- ▶ Для выбора символов последовательно нажимайте .
- ▶ Для ввода пробела нажмите .
- ▶ Для переключения между заглавными и строчными буквами нажмите .
- ▶ Используйте ролик Navi™  для перемещения курсора в набранном тексте.

Например, для ввода буквы "В" нажмите  три раза. Когда справа от введенной буквы появится мигающий курсор, можно выбирать следующий символ. Повторяйте указанные действия до тех пор, пока не введете все данные полностью.

! Описанная выше процедура относится только к вводу текста.

Предупреждение!

Когда трубка не используется, она должна быть надежно закреплена в держателе. При резком торможении или аварии незакрепленная трубка может нанести телесные повреждения.

3. Знакомство с телефоном

Установка SIM-карты

Предупреждение!

Миниатюрные SIM-карты следует хранить в местах, недоступных для детей.

- ! Вставляя или вынимая SIM-карту, будьте осторожны: SIM-карту и ее контакты можно повредить, поцарапав или согнув их.
- ▶ Перед установкой SIM-карты выключите зажигание автомобиля.
- ▶ Осторожно нажав на фиксатор на корпусе радиоблока (1), откройте и снимите крышку (2).

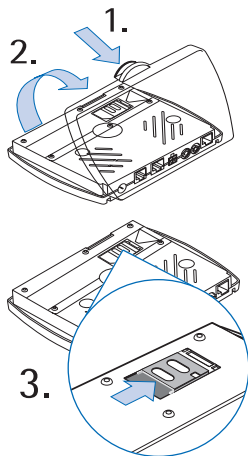

- ▶ Сдвиньте держатель SIM-карты (3) как показано на рисунке и освободите его.

- ▶ Откройте держатель SIM-карты, подняв его вверх и в сторону как показано на рисунке (4).

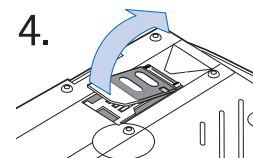

- ▶ Аккуратно вставьте SIM-карту в держатель (5). Установите SIM-карту позолоченными контактами к себе.

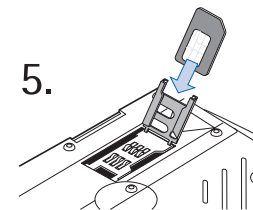

- ▶ Опустите держатель SIM-карты в исходное положение и зафиксируйте его, сдвинув в направлении, указанном стрелкой. Закройте крышку радиоблока и проверьте, что она надежно зафиксирована.

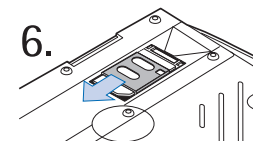

Включение/выключение и режим "Отключено"

Предупреждение!

В местах, где использование беспроводных телефонов запрещено, может вызвать помехи или создать угрозу безопасности, переключите автомобильный телефон в режим "Отключено". В этом режиме автомобильный телефон бездействует даже в том случае, если включено зажигание автомобиля.

Включение телефона

Для включения автомобильного телефона достаточно повернуть ключ зажигания. Автомобильный телефон подключен к системе зажигания, так что при включении зажигания автоматически включается и автомобильный телефон.

Если на дисплее отображается сообщение [Неверная SIM](#), а проверка SIM-карты показывает, что она правильно установлена, обратитесь за помощью к поставщику услуг или оператору сотовой сети.

При запросе на ввод кода PIN наберите его на клавиатуре, на дисплее при этом отображаются звездочки (****). Нажмите  для подтверждения кода PIN.

После ввода правильного кода PIN телефон автоматически активизирует тот пользовательский профиль, который использовался при последнем включении телефона. Если в телефонную книгу данного пользовательского профиля еще не было введено ни одной записи, автомобильный телефон предложит скопировать записи из памяти SIM-карты в телефонную книгу данного пользовательского профиля.

- ! Записи телефонной книги автомобильного телефона хранятся в памяти автомобильного телефона, а не в памяти используемой SIM-карты.

Выключение телефона

При выключении зажигания автомобиля телефон не выключается автоматически: он продолжает работать в течение периода времени, заданного с помощью функции [Таймер отключения](#). По окончании указанного периода телефон автоматически выключается.



- ! Изготовитель устанавливает для параметра [Таймер отключения](#) значение, равное пяти минутам

Режим "Отключено"



Для перевода телефона в режим "Отключено" при включенном зажигании:

- ▶ Нажмите и удерживайте нажатой клавишу .

- ▶ Далее нажмите и удерживайте нажатой клавишу .
- ▶ Когда автомобильный телефон находится в режиме "Отключено", на дисплее отображается приведенный выше рисунок.
- ▶ Для повторного включения автомобильного телефона в работу нажмите .
- ▶ Следуйте инструкциям, которые выводятся на дисплей.

4. Функции обработки вызовов

Набор номера голосом



Используя функцию набора голосом, можно делать вызовы, произнося голосовые метки, присвоенные номерам в телефонной книге. Можно

снабдить голосовыми метками до 15 номеров, хранящихся в телефонной книге. В качестве голосовой метки для набора номера можно использовать любое слово (слова), например, имя абонента.

При использовании функции набора голосом следует иметь в виду следующее:

- Голосовые метки не зависят от языка, а определяются исключительно индивидуальными особенностями голоса.
- Фоновый шум мешает нормальной работе системы распознавания голоса, поэтому выполняйте запись и по возможности посылайте вызовы в тихом помещении.
- При записи голосовых меток или при отправке вызовов с использованием функции набора голосом держите телефон в обычном положении рядом с ухом.
- Слишком короткие метки не воспринимаются телефоном; используйте достаточно длинные голосовые метки и не записывайте похожие метки для разных номеров.

! Имя следует произносить в точности так же, как оно было произнесено при записи. Это может быть просто, например, в шумном помещении или в момент опасности, поэтому не стоит полностью полагаться на функцию набора голосом.

! Перед использованием данной функции необходимо записать голосовые метки для номеров, хранящихся в телефонной книге автомобильного телефона. Для этого нужно произнести голосовую метку, а затем присвоить ее соответствующему номеру из телефонной книги. Дополнительная информация приведена в разделе Голосовые метки на стр. 43.

► Для голосового набора номера нажмите , чтобы перейти в голосовой режим. Будет подан звуковой сигнал, и на дисплее появится сообщение **Говорите**.

► Громко и четко произнесите голосовую метку, соответствующую требуемому номеру.

В качестве сигнала о том, что голосовая метка распознана, автомобильный телефон воспроизведет ее так, как она была записана в память, и через полторы секунды автоматически наберет соответствующий этой метке номер.

Набор номеров с помощью телефонной книги (поиск по имени)



Вы можете сделать исходящий вызов, выбрав имя в телефонной книге:

- ▶ В режиме ожидания с помощью выберите первую букву требуемого имени и нажмите , чтобы открыть список имен телефонной книги, которые начинаются с этой буквы.
- ▶ С помощью прокрутите список до требуемого имени и нажмите для набора номера, соответствующего этому имени.

! Каждому имени в телефонной книге можно сопоставить до пяти номеров, различать которые вам помогут специальные значки. Первый присвоенный имени номер автоматически становится номером по умолчанию и отмечается значком (Основной). Остальные номера могут быть следующих типов: (Мобильный), (Домашний), (Рабочий) и (Факс).



Для набора одного из присвоенных имени номеров:

- ▶ Нажмите и с помощью найдите требуемый значок или телефонный номер.
- ▶ Для набора номера нажмите .

Повторный набор номера

Список, содержащий до 10 последних номеров, которые вы набирали или пытались набрать, можно использовать для их повторного набора.

- ▶ В режиме ожидания нажмите .
- ▶ С помощью прокрутите список до требуемого номера или имени.
- ▶ Для набора номера нажмите .

Посылка вызова с помощью клавиатуры

Вызов можно сделать, набрав номер на клавиатуре.

- ▶ В режиме ожидания введите требуемый номер, нажимая цифровые клавиши от до .
- ▶ Ошибочно введенную цифру можно удалить, нажав .
- ▶ Для вызова отображаемого на дисплее номера нажмите .

Вызов с помощью ролика Navi™





Для ввода номера и отправки вызова можно использовать ролик Navi™.

- ▶ В режиме ожидания с помощью найдите первую цифру телефонного номера и нажмите .
- ▶ Вводите остальные цифры до тех пор, пока на дисплее не будет отображен весь номер.
- ▶ Для вызова номера нажмите .

Список часто используемых номеров

В этот список можно внести до 15 имен, соответствующих телефонным номерам из телефонной книги. Список предоставляет удобную возможность быстрого набора часто используемых номеров.

Для вывода списка в режиме ожидания

- ▶ Нажмите .
- ▶ С помощью  выберите требуемое имя и нажмите .
- ▶ Следуйте инструкциям, которые выводятся на дисплей.
- ▶ Для набора номера нажмите .

Услуга ожидающего вызова

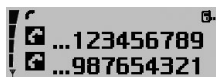



Если включена функция **Ожидающий вызов**, то во время телефонного разговора вы будете уведомлены о новом входящем вызове. Эта функция позволяет ответить на такой вызов (услуга сети).

Функция имеет следующие параметры:

- **Включить**
При выборе этого параметра включается услуга ожидающего вызова.
- **Отмена**
При выборе этого параметра услуга ожидающего вызова отключается.



- **Состояние**
Выберите этот параметр для проверки текущего состояния услуги ожидающего вызова для автомобильного телефона (запрос сети).

- ▶ Нажмите , чтобы во время активного вызова ответить на входящий вызов. При этом первый вызов переключается в режим удержания на линии.
- ▶ Нажмите  для переключения между активным и удерживаемым на линии вызовами.
- ▶ Нажмите  для завершения активного вызова и возврата к вызову, удерживаемому на линии.

Подробнее см. Услуга ожидающего вызова на стр. 38.

Функции режима разговора

Следующие функции могут быть использованы во время активного вызова:

- **Прд DTMF**
- **Откл. мкфн**
- **Контакты**
- ▶ Список функций можно вызвать, нажав  во время разговора.
- ▶ С помощью  выберите требуемую функцию и нажмите .

Передача сигналов DTMF

Строки тональных сигналов DTMF можно использовать, например, для передачи паролей или для доступа к автоответчику.

С помощью телефонной трубки вводите требуемое число. При нажатии каждой клавиши соответствующая ей цифра будет сразу же передана в линию в виде тонального сигнала DTMF.

▶ Нажмите  для выхода из режима передачи сигналов DTMF и возврата к предыдущему режиму.

! Нажатие  приведет к возврату в режим разговора. Все текущие вызовы останутся активными.

Отключение микрофона





При необходимости микрофон во время текущего вызова может быть отключен выбором параметра **Откл. мкфн**. При этом на дисплее появится сообщение **Мкфн откл.**

▶ Нажмите , чтобы снова включить микрофон.



Обращение к телефонной книге

Во время разговора может потребоваться телефонная книга, например, чтобы проверить какой-либо номер или продиктовать требуемый номер своему собеседнику.

- ▶ С помощью  можно во время разговора найти требуемый номер в телефонной книге.
- ▶ Нажмите  для выхода из телефонной книги и возврата к предыдущему режиму.

Прием и отклонение входящего вызова

Вы можете либо ответить на входящий вызов, либо отклонить его:

- ▶ Нажмите , если хотите ответить на входящий вызов, а для его завершения нажмите .
- ▶ Нажмите  для отклонения входящего вызова.

Если включена функция **Переадрес., если занят** (услуга сети) и входящие вызовы перенаправляются на другой телефонный номер, например, на номер автоответчика, то все отклоненные вызовы также будут переадресованы на этот номер. Дополнительная информация приведена в разделе **Переадресация вызовов** на стр. 37.

5. Меню телефона

Автомобильный телефон Nokia 810 может выполнять обширный набор функций, которые сгруппированы в меню.

Доступ к функциям меню

В режиме ожидания для доступа к меню нажмите ролик Navi™ . Далее для работы с меню используются следующие клавиши:



Поворотом ролика Navi™ влево можно прокручивать вверх список функций.



Поворотом ролика Navi™ вправо можно прокручивать вниз список функций.



Нажатием ролика Navi™ выбирается нужная функция.



Нажмите эту клавишу для удаления введенного символа. Используйте ее и для возврата на предыдущий уровень меню (см. список функций меню). Нажмите и удерживайте эту клавишу нажатой, чтобы очистить дисплей.

Список функций меню

■ Сообщения

- Новое сообщение
 - Передать
 - Убрать текст
 - Из шаблона
 - Сохранить как шаблон
- Входящие
 - Вызвать
 - Ответить
 - Переслать
 - Сохранить как шаблон
 - Удалить
- Переданные сообщения
 - Открыть
 - Информация
 - Удалить
- Настройки сообщений
 - Номер центра сообщений
 - Ответ через тот же центр
- Просмотр шаблонов
 - Передать
 - Удалить

■ Журнал

- Непринятые вызовы
- Принятые вызовы
- Набранные номера

■ Контакты

- Поиск
- Добавить контакт
- Изменить контакт
- Удалить
- Доб. номер
- Состояние памяти
- Быстрые наборы

■ Сигналы

- Громкость сигнала
- Мелодия
- Предупрежд. сигналы

■ Настройки

- Установка времени
- Параметры вызовов
 - Передача своего номера
 - Задано сетью
 - Включить
 - Отключить
 - Переадресация вызовов
 - Переадр. все голос. вызовы
 - Переадрес., если занят
 - П-адр., если не отвечает
 - Переадрес., если вне зоны
 - П-адрес., если не доступен
 - Отменить переадресацию

- Автоответ
 - Автоответ отключен
 - Автоответ включен
- Ожидающий вызов
 - Ожидающ. вызов вкл.
 - Ожидающ. вызов откл.
 - Состояние
- Быстрый набор
 - Быстр.набор включен
 - Быстр.набор отключен
- Настройки телефона
 - Язык
 - Подсветка
 - Информация сети
 - Инф. соты включена
 - Инф. соты отключена
 - Выбор сети
 - Автоматич.
 - Вручную
 - Таймер отключения
- Автоответчик
 - Прослушать голос. сообщ.
 - Номер автоответчика
- Модем GPRS
- Параметры защиты
 - Запрос кода PIN
 - Изменить код PIN

- Закрытая группа
 - По умолч.
 - Включить
 - Отключить
- Разрешенные номера
 - Отключить
 - Номера
 - Включить
- Настройки эквалайзера
 - Громкоговор.
 - А/м громк.
- Восст. станд. настройки

■ Голос

- Голос. метки
 - Новая голосовая метка
 - Список голос. меток
 - Воспроизв.
 - Изменить
 - Удалить
- Голосовые команды
 - Новая голосовая команда
 - Список голос. команд
 - Воспроизв.
 - Изменить
 - Удалить

■ Диктофон

- Записать
- Воспроизв.
- Удалить

■ Bluetooth

- Поиск устр-в Bluetooth
- Показать активные устр.
- Показать сопряж. устр.
 - Создать соединение
 - Отменить сопряжение
 - Запрос авторизации
 - Изменить имя Bluetooth
- Имя Bluetooth

■ Пользоват.

- Загрузить контакты
- Изменить пользователя
 - Пользов. 1
 - Пользов. 2
- Память телефона
 - Память SIM и телефона
 - Память SIM-карты
 - Память телефона

6. Функции меню

Сообщения



Автомобильный телефон позволяет принимать и просматривать короткие текстовые сообщения, а также создавать, передавать и сохранять текстовые сообщения.

Однако перед передачей коротких сообщений необходимо настроить некоторые параметры сообщений, вызвав функцию [НАСТРОЙКИ СООБЩ.](#).

- ! Помните, что самое главное – это безопасность дорожного движения. Управляя автомобилем, не используйте телефонную трубку. Пользуйтесь функциями автомобильного телефона только тогда, когда это позволяет дорожная обстановка.
- ! При передаче сообщений с использованием услуги SMS на дисплее телефона может появиться текст [Сообщение передано](#). Это указывает только на то, что сообщение передано из автомобильного телефона в центр обслуживания, номер которого запрограммирован в памяти телефона. Данное уведомление не гарантирует доставки сообщения адресату.

Новое сообщение

Телефонная трубка позволяет вводить и передавать текстовые сообщения.

- ▶ Для доступа к меню в режиме ожидания нажмите
- ▶ Выделите меню [Сообщения](#) и нажмите для его открытия.
- ▶ Выделите [Новое сообщение](#) и нажмите .
- ▶ Для ввода текстового сообщения служит алфавитно-цифровая клавиатура автомобильной телефонной трубки. Подробнее см. Алфавитно-цифровая клавиатура на стр. 17.
- ▶ Закончив ввод текста, нажмите .

Для данной функции предусмотрены четыре параметра:

Отправить

Служит для передачи текстовых сообщений.

- ▶ Выделите [Передать](#) и нажмите для выбора варианта.
- ▶ Выберите телефонный номер адресата из списка контактов или введите требуемый номер.
- ▶ Для передачи сообщения нажмите .

Убрать текст





Выберите эту функцию для удаления введенного текста.

- ▶ Выделите [Удалить](#) и нажмите для выбора варианта.

Вставить шаблон

Можно отвечать на короткие сообщения, используя самостоятельно подготовленные шаблоны. Выберите **Ответить шаблоном** для просмотра списка шаблонов, хранящихся в памяти автомобильного телефона.

Для просмотра списка шаблонов текстовых сообщений:

- ▶ Для доступа к меню в режиме ожидания нажмите .
- ▶ Выделите меню **Сообщения** и нажмите  для просмотра вариантов.
- ▶ Выделите **Просмотр шаблонов** и нажмите  для просмотра списка.
- ▶ Прокрутите список шаблонов и нажмите  для выбора требуемого шаблона.
- ▶ Нажмите  для подтверждения выбора.

Сохранить как шаблон



Эта удобная функция позволяет сохранить принятое текстовое сообщение в качестве шаблона. Для использования этого шаблона выберите **Ответить шаблоном**, выберите шаблон из списка шаблонов и передайте сообщение.

Выделите функцию **Сохранить как шаблон** и нажмите  для ее выбора.

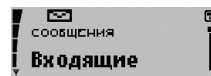
Входящие







При получении сообщений SMS на дисплее отображается индикатор , заголовок **Новых сообщений**: и количество новых сообщений.



Все короткие сообщения, переданные на автомобильный телефон, отображаются в том порядке, в котором они были приняты. Непрочитанные сообщения отмечаются значком , а прочитанные — значком .

Мигающий индикатор сообщений SMS  означает, что память сообщений заполнена. Перед передачей и приемом новых сообщений придется удалить часть старых.

При получении более одного сообщения:

- ▶ Выберите меню **Сообщения** и нажмите , чтобы его открыть.
- ▶ Выберите пункт меню **Входящие** и нажмите , чтобы получить список сообщений.
- ▶ С помощью  выберите требуемое сообщение и откройте его, нажав .
- ▶ С помощью  можно просматривать текст сообщения, имя или номер отправителя, дату и время приема.

В автомобильном телефоне предусмотрено несколько функций для работы с полученными сообщениями:

- ▶ Нажмите .
- ▶ С помощью  выберите требуемую функцию и нажмите .

Вызов

Выберите эту функцию для посылки вызова отправителю сообщения.

Ответить

Выберите эту функцию для создания ответа на принятое текстовое сообщение.

Переслать

Выберите эту функцию для пересылки текстового сообщения на другой номер.

Сохранить как шаблон



Эта удобная функция позволяет сохранить принятое сообщение SMS в качестве шаблона. Для использования шаблона при написании сообщения выберите функцию **Ответить шаблоном**, чтобы просмотреть список шаблонов и отправить сообщение.

Удалить

Выберите эту функцию для удаления короткого сообщения.

Посланные

Переданные текстовые сообщения сохраняются в автомобильном телефоне. Можно открыть сообщение, просмотреть сведения или удалить текстовое сообщение.

- ▶ Выделите меню **Сообщения** и нажмите  для просмотра вариантов.
- ▶ Выделите **Переданные сообщения** и нажмите  для просмотра списка сообщений.

Открыть

Эта функция позволяет открыть выбранное текстовое сообщение.

Детали

Выберите эту функцию для просмотра телефонного номера адресата, времени и даты передачи текстового сообщения.

Удалить

Эта функция удаляет короткое сообщение.

Параметры сообщений

Для передачи текстовых сообщений необходимо настроить некоторые параметры автомобильного телефона.

Номер центра сообщений

Этот номер предоставляется поставщиком услуг.



- ! Данная функция позволяет указать телефонный номер центра сообщений, который необходим для передачи текстовых сообщений.

Ответ через тот же центр сообщений (услуга сети)

Ответы на короткие сообщения обычно передаются через центр SMS, номер которого задан в телефоне отправителя.











Ответ через тот же центр - позволяет адресату сообщения передать свой ответ через тот же центр сообщений.

Для изменения этих параметров:

- ▶ Для доступа к меню в режиме ожидания нажмите .
- ▶ Выделите **Настройки сообщений** и нажмите  для выбора этого пункта меню.
- ▶ Выделите требуемую функцию и нажмите .
- ▶ Следуйте инструкциям, которые выводятся на дисплей.

Просмотр шаблонов

Автомобильный телефон позволяет хранить в памяти до 10 шаблонов, которые можно передавать как короткие сообщения. В дополнение к пяти стандартным шаблонам можно создать еще 5, используя для этого принятые сообщения. Выберите одну из перечисленных ниже функций:

- ▶ Нажмите .
- ▶ С помощью  выберите пункт меню **СООБЩЕНИЯ** и нажмите .
- ▶ С помощью  выберите пункт меню **Просмотр шаблонов** и нажатием  откройте список.
- ▶ С помощью  просмотрите список шаблонов и нажмите  для выбора требуемого шаблона.
- ▶ Для подтверждения выбора шаблона нажмите  еще раз.
- ▶ С помощью  выделите требуемую функцию и нажмите .
- ▶ Следуйте инструкциям, которые выводятся на дисплей.

Отправить

Выбранный шаблон будет передан.

Удалить

Эта функция позволяет удалить сохраненные шаблоны.

- ▶ Выделите **Удалить** и нажмите  для удаления требуемого шаблона.
- ! Обратите внимание на то, что удалить можно только те шаблоны, которые были созданы из принятых сообщений, – удалить 5 стандартных шаблонов нельзя.



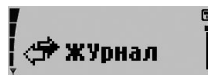

Журнал



Телефон регистрирует телефонные номера входящих (принятых и непринятых) и исходящих вызовов, а также их дату и время.







- ! Регистрация входящих вызовов возможна только в том случае, если сотовая сеть предоставляет услугу определения номера вызывающего абонента, а телефон включен и находится в пределах зоны обслуживания сотовой сети.
- ! В этих списках перечислено до 10 последних непринятых вызовов, принятых вызовов и до 10 последних набранных номеров. Списками можно пользоваться для набора номеров. Последние по времени вызовы находятся в начале списков.

Для каждого номера в журнале предусмотрены три функции: **Вызвать**, **Время вызова** и **Удалить**.

- ▶ Выберите номер в требуемом списке и нажмите .
- ▶ С помощью  выберите требуемую функцию и нажмите .
- ▶ Следуйте инструкциям, которые выводятся на дисплей.
- ▶ Нажмите  для возврата к предыдущему меню или нажмите и удерживайте эту клавишу нажатой для возврата в режим ожидания.



Непринятые вызовы



Для просмотра списка из 10 последних зарегистрированных вызовов (услуга сети) в режиме ожидания:

- ▶ Нажмите .
- ▶ С помощью  выберите пункт меню **Журнал** и нажмите .
- ▶ С помощью  выберите пункт меню **Непринятые вызовы** и нажатием  откройте список.
- ▶ Просматривайте список с помощью .
- ▶ Нажмите  для возврата в режим ожидания.

Принятые вызовы

Для просмотра списка из 10 последних принятых вызовов в режиме ожидания:







- ▶ Нажмите .
- ▶ С помощью  выберите пункт меню **Журнал** и нажмите .

- ▶ С помощью  выберите пункт меню **Принятые вызовы** и нажатием  откройте список.
- ▶ Просматривайте список с помощью .

Набранные номера

Для быстрого вызова списка из 10 последних набранных номеров в режиме ожидания: нажмите .

Для вызова списка из 10 последних набранных номеров в режиме ожидания:

- ▶ Нажмите .
- ▶ С помощью  выберите пункт меню **Журнал** и нажмите .
- ▶ С помощью  выберите пункт меню **Набранные номера** и нажатием  откройте список.
- ▶ Просматривайте список с помощью .

Контакты

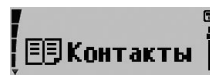

Все имена и номера телефонов, вносимые в телефонную книгу, сохраняются во внутренней памяти мобильного телефона. Имена и

телефонные номера, хранящиеся на SIM-карте или в памяти совместимого мобильного телефона, поддерживающего беспроводную технологию Bluetooth, можно скопировать в память мобильного телефона. Дополнительная информация приведена в разделе **Загрузить контакты** на стр. 51.







Для каждого пользовательского профиля телефонная книга автомобильного телефона позволяет хранить до 1000 имен и относящихся к ним номеров телефонов. Дополнительная информация приведена в разделе Проверка состояния памяти на стр. 34.

Для каждого имени можно ввести до 5 телефонных номеров.

Первый номер, сохраненный для имени, автоматически становится основным номером и отмечается значком . При выборе имени из телефонной книги, например, для посылки вызова, используется именно основной номер (если не выбран другой номер).

Поиск имен и телефонных номеров







В режиме ожидания возможен быстрый доступ к списку имен и телефонных номеров.

- ▶ С помощью  выберите первую букву требуемого имени и нажмите .
- ▶ Вы увидите на дисплее все имена из телефонной книги, которые начинаются с выбранной буквы. Они располагаются в алфавитном порядке.
- ▶ С помощью  прокрутите список до требуемого имени.
- ▶ Нажмите , чтобы послать вызов этому абоненту.
- ▶ Для завершения вызова нажмите .
- ▶ Для возврата в режим ожидания нажмите .

Дополнительная информация приведена в разделе Набор номеров с помощью телефонной книги (поиск по имени) на стр. 22.



Ввод нового имени







Имена и телефонные номера хранятся в телефонной книге. В режиме ожидания можно внести в телефонную книгу новое имя и относящиеся к нему номера телефонов:

- ▶ Выберите меню **Контакты** и откройте телефонную книгу, нажав .
- ▶ С помощью  выберите пункт меню **Добавить контакт** и нажмите .
- ▶ С помощью алфавитно-цифровых клавиш введите имя и нажатием  сохраните его.
- ▶ Введите соответствующий номер и нажатием  сохраните его.
- ▶ Для удаления ошибочно введенного символа нажмите .

Редактирование имен и телефонных номеров





В режиме ожидания можно отредактировать имена и телефонные номера, хранящиеся в телефонной книге:

- ▶ Выберите меню **Контакты** и откройте телефонную книгу, нажав .
- ▶ С помощью  выберите пункт меню **Изменить контакт** и нажмите .

- ▶ С помощью  выберите первую букву требуемого имени и нажатием  вызовите список имен из телефонной книги, которые начинаются с выбранной буквы.
- ▶ С помощью  выберите требуемое имя и нажмите .
- ▶ Теперь можно редактировать запись. С помощью  выберите букву или цифру, которую необходимо заменить, и внесите требуемые исправления.
- ▶ Для сохранения изменений нажмите .





Удаление имен из телефонной книги

В режиме ожидания можно удалить одно или несколько имен и соответствующих им телефонных номеров из телефонной книги:









- ▶ Выберите меню **Контакты** и откройте телефонную книгу, нажав .
- ▶ С помощью  выберите пункт меню **Удалить** и нажмите .
- ▶ С помощью  выберите требуемую функцию и нажмите .
- ▶ Следуйте инструкциям, которые выводятся на дисплей.

Добавление телефонного номера

Для каждого имени в телефонной книге можно дополнительно хранить до четырех телефонных номеров. Первый присвоенный имени номер автоматически становится номером по умолчанию и отмечается значком

 (Основной). Остальные номера могут быть следующих типов:  (Мобильный),  (Домашний),  (Рабочий) и  (Факс).



В режиме ожидания:

- ▶ Выберите меню **Контакты** и откройте телефонную книгу, нажав .
- ▶ С помощью  выберите пункт меню **Доб. номер** и нажмите .
- ▶ С помощью  выберите требуемое имя и нажмите .
- ▶ С помощью  выберите символ, который вы хотите присвоить номеру, и нажмите .
- ▶ Введите номер и нажатием  сохраните его.

Проверка состояния памяти

Эта функция поможет выяснить количество свободного места в телефонной книге автомобильного телефона (в %).

В режиме ожидания:



- ▶ Выберите меню **Контакты** и нажмите .
- ▶ С помощью  выберите пункт меню **Состояние памяти** и нажмите .
- ▶ На дисплее появится информация о состоянии памяти.

Быстрый набор

Функция быстрого набора – это удобное средство, позволяющее упростить набор телефонного номера с помощью одной цифровой клавиши.







Функция быстрого набора может быть либо включена (**Включить**), либо отключена (**Отключить**). Выделите **Настройки - Параметры вызовов - Быстрый набор**.

Назначение телефонного номера клавише быстрого набора

Каждой из клавиш быстрого набора (от  до ) можно назначить номер из телефонной книги. Обратите внимание на то, что клавиша  зарезервирована для быстрого вызова своего автоответчика.

Следующие функции относятся к любой из клавиш быстрого набора: **Показ. номер**, **Удалить** или **Изменить**.

В режиме ожидания:

- ▶ Выберите меню **Контакты** и нажмите , чтобы его открыть.
- ▶ С помощью  выберите пункт меню **Быстрый набор** и нажмите . На дисплее появится список клавиш быстрого набора и назначенных им телефонных номеров.
- ▶ С помощью  выберите в списке контактов требуемое имя и нажмите . Отображаются функции **Показ. номер**, **Изменить** и **Удалить**.
- ▶ С помощью  выделите требуемую функцию и нажмите .
- ▶ Следуйте инструкциям, которые выводятся на дисплей.





Быстрый набор телефонного номера

- ▶ Нажмите клавишу быстрого набора, которой назначен требуемый номер, и удерживайте ее нажатой до тех пор, пока телефон не начнет установление соединения.
- ! Информация о настройке параметров быстрого набора приведена в разделе **Быстрый набор** на стр. 38.

Настройка сигналов



Предусмотрен выбор мелодии звукового сигнала для уведомления о входящих вызовах, изменение уровня громкости, включение и выключение предупреждающих сигналов.

- ! С помощью ролика **Navi™**  можно выбрать требуемый уровень громкости звукового сигнала, уведомляющего о входящем вызове, а во время разговора - уровень сигнала громкоговорителя.
- ▶ Выберите **Сигналы** и нажмите , чтобы открыть меню.
- ▶ С помощью  выберите параметр, который собираетесь изменить, и нажмите .
- ▶ Следуйте инструкциям, которые выводятся на дисплей.

Громкость сигнала

Этот параметр задает уровень громкости сигнала входящего вызова.

Мелодия

Этот параметр позволяет выбрать одну мелодию из списка. Выберите ту, которую вам бы хотелось слышать при поступлении входящего вызова.

Предупреждающие сигналы

Этот параметр позволяет включать и выключать предупреждающие сигналы.







Настройки и параметры



Многие параметры автомобильного телефона доступны для настройки.

- ▶ В режиме ожидания для настройки всех указанных ниже параметров выберите меню **Настройки** и нажмите , чтобы его открыть.



Установка времени и даты

- ▶ С помощью  выберите пункт меню **Установка времени** и нажмите .
- ▶ С помощью  выберите пункт меню **Установить время** и нажмите .
- ▶ С помощью  установите значение часов. Нажмите  для перехода к установке значения минут.
- ▶ Повторите предыдущий пункт для установки значения минут.



- ▶ Повторите вышеуказанные действия для выбора параметров **Формат времени**, **Установить дату** и **Формат даты**, а также для выполнения необходимых настроек.

Параметры вызовов

Данная функция позволяет настраивать различные параметры вызовов. Для того, чтобы в режиме ожидания настроить параметры вызовов:

- ▶ Выберите меню **Настройки** и нажмите , чтобы его открыть.
- ▶ С помощью  выберите пункт **Параметры вызовов** и нажмите .

Свой номер определяется

- **Задано сетью**
При выборе этого варианта будут действовать правила, установленные оператором сотовой сети.
- **Включить**
Выбор этого варианта разрешает передачу своего номера: вызываемый абонент сможет увидеть номер Вашего автомобильного телефона (услуга сети).
- **Отключить**
Выбор этого варианта запрещает передачу своего номера вызываемому абоненту.
- ▶ С помощью  выберите требуемую функцию и нажмите .







Переадресация вызовов

Услуга **Переадресация вызовов** позволяет перенаправить входящие вызовы на другой телефонный номер, например, на номер своего автоответчика. Более подробную информацию можно получить у поставщика услуг (услуга сети).

Возможно большое количество вариантов настройки переадресации вызовов:

- **Переадр. все голос. вызовы**
Этот вариант означает переадресацию всех входящих голосовых вызовов.
- **Переадрес., если занят**
При выборе этого варианта входящие голосовые вызовы перенаправляются, если телефон занят или входящий вызов отклоняется.
- **П-адр., если не отвечает**
При выборе этого варианта перенаправляются все оставшиеся без ответа входящие голосовые вызовы.
- **Переадрес., если вне зоны**
При выборе этого варианта перенаправляются голосовые вызовы, поступившие в то время, когда телефон находится вне зоны охвата сети.
- **П-адрес., если не доступен**
При выборе этого варианта перенаправляются входящие голосовые вызовы, поступившие в то время, когда вы не отвечали на вызов.
- **Отменить переадресацию**
При выборе этого варианта отменяются любые активные переадресации.

Для того, чтобы в режиме ожидания настроить параметры переадресации вызовов:

- ▶ Выберите меню **Настройки** и нажмите , чтобы его открыть.
- ▶ С помощью  выберите пункт **Параметры вызовов** и нажмите .
- ▶ С помощью  выберите пункт меню **Переадресация вызовов** и нажмите .
- ▶ С помощью  выберите требуемую функцию и нажмите .

Для каждого предлагаемого вида переадресации предусмотрены четыре функции:

- **Включить**
Данная функция позволяет задать номер для переадресации голосовых вызовов на ваш **Автоответчик** или любой другой номер.
- **Отмена**
Выберите этот вариант для всех видов переадресации, которые должны быть отключены.
- **Состояние**
Эта функция позволяет проверить текущее состояние данной функции переадресации.
- **Задержка**
Эта функция позволяет задать период времени, по истечении которого входящий голосовой вызов должен быть переадресован.







- ! Изготовитель устанавливает для времени задержки значение 5 секунд. При включении переадресации на дисплее отображается индикатор. Дополнительная информация приведена в разделе Индикаторы на дисплее на стр. 13.

Автоматический ответ на вызов

Данная функция позволяет автоматически принимать все входящие вызовы после первого сигнала, если телефон включен и не находится в режиме "Отключено".

 **Предупреждение!** _____
Если включается эта функция, необходимо убедиться в том, что установлена достаточная громкость сигнала вызова для уведомления о входящем вызове. В противном случае существует риск того, что вызывающий абонент будет слышать разговоры, ведущиеся в автомобиле.

Для того, чтобы в режиме ожидания включить функцию автоматического ответа на вызов:

- ▶ Выберите меню **Настройки** и нажмите , чтобы его открыть.
- ▶ С помощью  выберите пункт **Параметры вызовов** и нажмите .
- ▶ С помощью  выберите пункт меню **Автоответ** и нажмите .
- ▶ С помощью  выберите требуемую функцию **Включить** или **Отключить** и нажмите .

Услуга ожидающего вызова

Для данной функции имеются три варианта установки (услуга сети):

- **Включить**
При выборе этого параметра включается услуга ожидающего вызова.
- **Отмена**
При выборе этого параметра услуга ожидающего вызова отключается.
- **Состояние**
Выберите этот параметр для проверки текущего состояния услуги ожидающего вызова для своего автомобильного телефона (запрос сети).

Быстрый набор

Функция быстрого набора может быть либо включена (**Включить**), либо отключена (**Отключить**).







Параметры телефона

Эта функция используется для настройки параметров автомобильного телефона.

Язык сообщений дисплея

Эта функция позволяет выбрать язык, который используется для вывода сообщений на дисплей. При выборе значения **Автоматич.** язык устанавливается в соответствии с информацией, записанной на SIM-карте.





Для установки языка сообщений дисплея в режиме ожидания:

- ▶ Выберите меню **Настройки** и нажмите , чтобы его открыть.
- ▶ С помощью  выберите пункт **Настройки телефона** и нажмите .
- ▶ С помощью  выберите пункт меню **Язык** и нажмите .
- ▶ С помощью  выберите требуемый язык и нажмите .



Настройка подсветки дисплея

Для большего комфорта при просмотре информации яркость подсветки дисплея можно регулировать. Для этого предназначены два настраиваемых режима. Управление подсветкой в соответствии с уровнем освещенности обеспечивает датчик.

Яркость – день

- ▶ С помощью  выберите пункт меню **Яркость – день** и нажмите .
- ▶ С помощью  выберите требуемый уровень подсветки и нажмите .

Яркость – ночь

- ▶ С помощью  выберите требуемый уровень подсветки и нажмите .

Информация базовой станции

При включении данной функции на дисплее отображается информация о текущей используемой соте. Однако эта сетевая услуга действует только в том случае, если телефон







зарегистрирован в сотовой сети, основанной на микросотовой технологии (MCN).

Выбор сотовой сети

Сотовую сеть, к которой должен быть подключен телефон, можно выбирать в автоматическом или ручном режиме.

- **Автоматич.**
Автомобильный телефон автоматически выбирает подходящую доступную сотовую сеть.
- **Вручную**
Из выведенного списка доступных сотовых сетей вручную выбирается сеть, у которой есть соглашение о роуминге с оператором домашней сети. Телефон остается в режиме ручного выбора сети до тех пор, пока не будет выбран автоматический режим или не будет установлена другая SIM-карта.

Для выбора сотовой сети в режиме ожидания:

- ▶ Выберите меню **Настройки** и нажмите , чтобы его открыть.
- ▶ С помощью  выберите пункт **Настройки телефона** и нажмите .
- ▶ С помощью  выберите пункт меню **Выбор сети** и нажмите .
- ▶ С помощью  выберите требуемую функцию и нажмите .
- ▶ Следуйте инструкциям, которые выводятся на дисплей.

Таймер отключения







В автомобильном телефоне предусмотрена регулируемая задержка отключения питания телефона после отключения системы зажигания автомобиля. Период времени, в течение которого автомобильный телефон продолжает работать после отключения системы зажигания, определяет **Таймер отключения**. Таймер автоматически перезапускается после каждого сделанного вызова.

! Изготовитель устанавливает для таймера отключения величину задержки, равную пяти минутам.

Максимальная величина задержки отключения соответствует 24 часам.

Следует помнить, что работающий телефон разряжает автомобильный аккумулятор. При настройке таймера отключения следует учитывать возможность разрядки аккумулятора.

Для настройки таймера отключения в режиме ожидания:





- ▶ Выберите меню **Настройки** и нажмите , чтобы его открыть.
- ▶ С помощью  выберите пункт **Настройки телефона** и нажмите .
- ▶ С помощью  выберите пункт меню **Таймер отключения** и нажмите .
- ▶ С помощью ролика Navi™  выберите требуемое время задержки.
- ▶ Нажмите  для включения таймера.

На дисплей будет выведено сообщение о том, что таймер отключения настроен.



Автоответчик



Автоответчик (голосовой почтовый ящик) – это услуга сети, на пользование которой требуется оформление абонентской подписки. Для доступа к автоответчику его номер следует сохранить в памяти автомобильного телефона. Дополнительную информацию об этой услуге, а также номер автоответчика можно получить у поставщика услуг.

Для настройки автоответчика в режиме ожидания:

- ▶ Выберите меню **Настройки** и нажмите , чтобы открыть его.
- ▶ С помощью  выберите пункт **Автоответчик** и нажмите .
- ▶ С помощью  выберите требуемую функцию и нажмите .



Прослушивание голосовых сообщений

- ▶ Выберите функцию **Прослушать голос. сообщ.** и нажмите .
- ▶ Нажмите  для набора номера автоответчика и далее следуйте инструкциям на дисплее.

! Для вызова своего автоответчика нажмите и удерживайте нажатой клавишу  или .

Номер автоответчика

Номер автоответчика можно получить у поставщика услуг сотовой сети при подписке на эту услугу.





- ▶ Выберите пункт меню **Номер автоответчика** и нажмите .
- ▶ С помощью цифровых клавиш от **0** до **9** введите номер автоответчика. Если при вводе допущена ошибка, нажмите , чтобы удалить неверный символ.
- ▶ Для сохранения номера нажмите .

Настройка модема GPRS

Автомобильный телефон можно подключить к совместимому компьютеру по каналу связи Bluetooth или с помощью кабеля и использовать телефон в качестве модема для подключения компьютера к сети GPRS. Однако следует обратить внимание на то, что для подключения к сети GPRS потребуется точка доступа. Дополнительную информацию можно получить у поставщика услуг или оператора сотовой сети.

Для использования технологии GPRS:

- Следует подписаться на услугу GPRS у поставщика услуг или оператора сотовой сети.
- Достоверную информацию о доступности службы GPRS и необходимых настройках можно получить у поставщика услуг или оператора сотовой сети.
- Параметры, необходимые для работы приложений, использующих GPRS, следует предварительно сохранить в памяти телефона.

- ▶ С помощью  выберите пункт меню **Модем GPRS** и нажмите .
- ▶ Для определения новых или изменения параметров существующих точек доступа к службе GPRS снова нажмите .
- ▶ Нажмите  для вызова функции **Изменить точку доступа?** и, используя алфавитно-цифровые клавиши, введите имя точки доступа к службе GPRS.
- ▶ Нажатием  сохраните настройки.
- ▶ Ошибочно введенный символ можно стереть нажатием . Нажмите эту клавишу и удерживайте ее нажатой для удаления всех введенных символов.

Дополнительная информация приведена в разделе Справочная информация на стр. 55.

Оплата за доступ GPRS и за использование приложений

Оплата может начисляться за активное соединение GPRS или за работу с приложениями, использующими GPRS, например, за передачу и прием данных и коротких сообщений. Дополнительную информацию об оплате можно получить у поставщика услуг или оператора сотовой сети.

Настройка защиты



Предупреждение!

Для некоторых вариантов настроек защиты (например, когда вызовы ограничены закрытой абонентской группой или списком разрешенных номеров) может обнаружиться, что в некоторых сетях блокируются вызовы по определенным телефонным номерам (например, 112) службы экстренной помощи. Для вызова службы экстренной помощи может потребоваться предварительное отключение этих функций.

Запрос кода PIN

Эта функция позволяет установить режим, в котором телефон при включении запрашивает код PIN установленной SIM-карты. Следует заметить, что некоторые поставщики не позволяют отключить запрос кода PIN.

Замена кода PIN

Эта функция позволяет сменить код PIN установленной SIM-карты. Следует заметить, что эти коды могут содержать только цифры 0 – 9.

Закрытая группа

Эта услуга сети позволяет ограничить входящие и исходящие вызовы выбранной группой абонентов. Дополнительную информацию можно получить у поставщика услуг или оператора сотовой сети.



Для данной функции имеются три варианта установки:

- **Отключить**
Услуга закрытой группы отключена.
- **По умолч.**
Действуют установки поставщика услуг.
- **Включить**
Услуга закрытой группы включена.

Разрешенные номера

Телефон позволяет ограничить посылку вызовов заданным списком телефонных номеров (если эта функция поддерживается установленной SIM-картой). Для сохранения и изменения телефонных номеров в этом списке необходимо ввести код PIN2.

Для данной функции имеются три варианта установки:

- **Отключить**
Услуга разрешенных номеров отключена.
- **Номера**
Эта функция позволяет просмотреть список номеров, которые могут использоваться для исходящих вызовов.
- **Включить**
Услуга разрешенных номеров включена.
 - ▶ В режиме ожидания выберите меню **Настройки**.
 - ▶ С помощью  выберите требуемую функцию и нажмите .
 - ▶ Следуйте инструкциям, которые выводятся на дисплей.

Дополнительная информация приведена в разделе Коды доступа для операций с SIM-картой на стр. 12.





Настройки звука

Автомобильный телефон поддерживает несколько вариантов подключения громкоговорителя:

- Прямое подключение к громкоговорителю SP-2 из комплекта поставки телефона.
 - Подключение к совместимому громкоговорителю автомобильного радиоприемника через дополнительное реле, переключающее сигналы, которые поступают на громкоговоритель (не входит в комплект поставки телефона). Обратитесь к специалисту, устанавливающему автомобильный телефон, за квалифицированным советом.
- ▶ Для этого варианта выберите функцию **Громкоговор.**
- Подключение к совместимому громкоговорителю автомобильного радиоприемника через линейный аудиовход. При выборе этого варианта подключения может потребоваться настройка уровня аудиосигнала.
- ▶ Для этого варианта выберите функцию **А/м громк.**

Стандартные значения параметров

Предусмотрена возможность восстановления стандартных (заданных изготовителем телефона) значений параметров меню в режиме ожидания:

- ▶ С помощью  выберите меню **Настройки** и нажмите .
- ▶ С помощью  выберите пункт меню **Восст std настройки?** и нажмите .
- ▶ Следуйте инструкциям, которые выводятся на дисплей.

Предупреждение!

Отменить операцию восстановления стандартных настроек нельзя. Предыдущие данные стираются окончательно.

Голосовые метки



При записи голосовых меток и посылке вызовов с использованием функции набора голосом следует учитывать следующее:









- Голосовые метки не зависят от языка, а определяются исключительно индивидуальными особенностями голоса.
 - Фоновый шум мешает нормальной работе системы распознавания голоса, поэтому выполняйте запись и по возможности посылайте вызовы в тихом помещении.
 - При записи голосовых меток или при посылке вызовов с использованием функции набора голосом держите телефон в обычном положении рядом с ухом.
 - Слишком короткие метки не воспринимаются телефоном; используйте достаточно длинные голосовые метки и не записывайте похожие метки для разных номеров.
- ! Имя следует произносить в точности так же, как оно было произнесено при записи. Это может быть непросто, например, в шумном помещении или в момент опасности, поэтому не стоит полностью полагаться на функцию набора голосом.

Набор номера голосом

Телефонным номерам можно присваивать **Голос. метки**, при распознавании которых автомобильный телефон будет автоматически набирать соответствующие им номера.

Запись новой голосовой метки

С помощью данной функции может быть записана **Новая голосовая метка**. Затем эта метка присваивается номеру в телефонной книге. В памяти автомобильного телефона для каждого профиля пользователя могут быть сохранены до 12 голосовых меток и соответствующих им телефонных номеров. В качестве метки можно использовать любое слово (слова), например, имя абонента.









- ▶ **Новая голосовая метка** может быть записана следующим образом: в режиме ожидания выберите меню **ГОЛОС**, затем с помощью  выберите функцию **Голос. метки**. Для выбора функции нажмите .
- ▶ С помощью  выберите пункт меню **Новая голосовая метка** и нажмите .
- ▶ С помощью  выберите в телефонной книге требуемое имя и нажмите .
- ▶ С помощью  выберите требуемый телефонный номер и нажмите .
- ▶ Следуйте инструкциям, которые выводятся на дисплей.

Список голосовых меток

Данная функция служит для проверки всех голосовых меток, хранящихся в памяти телефона, и для редактирования списка меток с помощью приведенных ниже функций.

- **Воспроизв.**
С помощью данной функции можно воспроизвести голосовую метку так, как она записана в памяти телефона.
- **Изменить**
Любую имеющуюся голосовую метку можно заменить на новую. Для этого нужно выбрать данную функцию и произнести новую метку.
- **Удалить голос. метку?**
С помощью данной функции можно удалить голосовую метку, освободив место для записи новой метки.

В режиме ожидания данная функция вызывается следующим образом:

- ▶ Выберите меню **ГОЛОС**, затем с помощью  выберите пункт меню **Голос. метки**. Нажмите .
- ▶ С помощью  выберите пункт меню **Список голос. меток** и нажмите .
- ▶ С помощью  выберите в телефонной книге требуемое имя и нажмите .
- ▶ С помощью  выберите требуемую функцию и нажмите .
- ▶ Следуйте инструкциям, которые выводятся на дисплей.

Набор номера голосом



Для набора номера голосом:

- ▶ Нажмите . Будет подан звуковой сигнал, и на дисплее появится сообщение **Говорите**.
- ▶ Громко и четко произнесите голосовую метку, соответствующую требуемому номеру. Автомобильный телефон воспроизведет голосовую метку и через 1,5 секунды автоматически наберет соответствующий этой метке номер.
- ▶ Для отмены набора номера голосом нажмите .
- ! Если приложение, использующее соединение GPRS, выполняет прием или передачу данных, посылка вызовов с помощью функции набора номера голосом невозможна. Для того, чтобы воспользоваться функцией набора номера голосом, закройте приложение, использующее соединение GPRS.

Голосовые команды

Для управления некоторыми функциями телефона можно использовать команды, подаваемые голосом. Голосовую метку можно присвоить не более, чем трем командам, включенным в **Список голос. команд**. Управление голосом осуществляется так же, как набор номера голосом. Предусмотрены следующие функции:

- **Воспр. дикт. записи**
- **Загрузить контакты**
- **M-гарнитура Bluetooth**

Запись голосовых команд

Эта функция дает возможность записывать **Голосовые команды** (одно или несколько слов, составляющих устную команду) и закреплять за ними вызов функций, входящих в **Список голос. команд**.

- ▶ Для того, чтобы записывать **Голосовые команды**, в режиме ожидания выберите меню **ГОЛОС**. С помощью выберите пункт меню **Голосовые команды** и нажмите .
- ▶ С помощью прокрутите меню до пункта **Голосовые команды** и выберите эту функцию, нажав .
- ▶ С помощью просмотрите **Список голос. команд**, выберите требуемую функцию и нажмите .
- ▶ Следуйте инструкциям, которые выводятся на дисплей.

Список голосовых команд







Список голосовых команд состоит из тех команд телефона, которые предназначены для вызова голосом. Любую из команд в списке можно выбрать и настроить, используя следующие функции:

- **Воспр. голос. команды**
С помощью данной функции можно воспроизвести голосовую команду так, как она записана в памяти телефона.
- **Изменить**
Вместо выбранной голосовой команды можно записать новую.

- **Удалить глс команду?**

С помощью данной функции можно удалить голосовую команду, освободив место для записи новой команды.

В режиме ожидания:

- ▶ Выберите меню **ГОЛОС**, затем с помощью  выберите пункт меню **Голосовые команды**. Нажмите .
- ▶ С помощью  выберите пункт меню **Список голос. команд** и нажмите .
- ▶ С помощью  просмотрите **Список голос. команд**, выберите требуемую команду и нажмите .
- ▶ Для выбранной команды можно использовать любую из перечисленных выше функций.
- ▶ Следуйте инструкциям, которые выводятся на дисплей.

При использовании голосовых команд следует иметь в виду следующее:

- Голосовые команды не зависят от языка. Они определяются исключительно индивидуальными особенностями голоса.
- Посторонние шумы мешают нормальной работе системы распознавания голоса. Запись команд и их вызов следует производить в тишине.
- При записи голосовых команд четко произносите слова в микрофон.
- Очень короткие команды не распознаются. Используйте длинные команды и избегайте записывать схожие команды для разных функций.

Выполнение голосовой команды

- ! Если приложение, использующее соединение GPRS, выполняет прием или передачу данных, использование голосовых команд невозможно. Предварительно следует закрыть приложение, использующее соединение GPRS.



Для выполнения голосовой команды:

- ▶ Нажмите . Будет подан звуковой сигнал, и на дисплее появится сообщение **Говорите**.
- ▶ Громко и четко произнесите голосовую команду. Автомобильный телефон воспроизведет голосовую команду и через 1,5 секунды автоматически выполнит соответствующую этой команде функцию.

- ! Голосовую команду следует произносить в точности так же, как она была произнесена при записи. Это может быть непросто, например, в шумном помещении или в момент опасности, поэтому не стоит полностью полагаться на голосовой вызов команд.

Диктофон

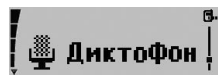

Диктофон позволяет записывать речевые фрагменты, звуки и разговоры по телефону. Это особенно удобно, когда во время разговора

необходимо сделать заметки. Например, можно записать имя или номер, а позднее внести их в телефонную книгу.

- ! Строго соблюдайте местное законодательство, регламентирующее запись телефонных разговоров. Не используйте эту функцию, если это запрещено законом.

Можно сделать до 10 записей общей длительностью до восьми минут. Вместе с каждой записью сохраняются ее порядковый номер, длина, время записи и состояние памяти на момент записи.

Все новые записи сохраняются в памяти телефона автоматически. Если память телефона заполнена, на дисплей будет выведено сообщение: [Нет памяти для сохр.](#) Перед тем, как делать новые записи, придется удалить часть старых.

- ▶ Для включения диктофона на запись во время телефонного разговора нажмите и удерживайте нажатой клавишу .



- ! Для воспроизведения записей удобно использовать голосовую команду. Вы произносите команду — и автомобильный телефон начинает воспроизводить последнюю сделанную запись. С помощью  можно пропустить текущую запись и перейти к следующей.

- ! Для воспроизведения записей с помощью голосовой команды, необходимо предварительно записать эту команду и закрепить за ней вызов функции воспроизведения записей. Дополнительная информация приведена в разделе Голосовые команды на стр. 45.



Записать

Эта функция позволяет записывать речевые фрагменты и автоматически сохраняет их в памяти телефона.

Для того, чтобы сделать запись:

- ▶ Выберите меню [Диктофон](#) и нажмите , чтобы его открыть.
- ▶ С помощью  выберите пункт меню [Записать](#) и нажмите .
- ▶ Следуйте инструкциям, которые выводятся на дисплей.



Для включения диктофона на запись во время телефонного разговора:

- ▶ Для начала записи нажмите и удерживайте нажатой клавишу .
- ▶ Для завершения записи нажмите .

Все сохраняемые записи нумеруются (например, "ЗАПИСЬ 1").

Для просмотра списка сделанных записей:

- ▶ В режиме ожидания выберите меню [Диктофон](#) и нажмите , чтобы открыть список сделанных записей.

► С помощью  выберите требуемую запись и нажмите .

Кроме возможности создания записей предусмотрены функции [Воспроизв.](#) и [Удалить](#).

Воспроизв.

Данная функция служит для воспроизведения выбранной записи.

Удалить

Данная функция служит для удаления имеющихся записей и освобождения места для новых.

Технология беспроводной связи Bluetooth



Технология Bluetooth — это международный стандарт беспроводной связи на малых расстояниях, позволяющий

подключать к автомобильному телефону совместимые внешние устройства, поддерживающие технологию Bluetooth. В качестве подобных устройств могут выступать мобильный телефон, портативный компьютер или беспроводная минигарнитура.

В устройствах Bluetooth для передачи информации используются радиоволны, поэтому прямая видимость между телефоном и другим устройством Bluetooth не требуется. Обязательным является следующее условие: устройства должны находиться на расстоянии не более

10 м друг от друга. Однако соединение может нарушить наличие препятствий (например, корпуса автомобиля), а также помехи от других электронных устройств.

! Перед использованием связи по технологии Bluetooth следует убедиться в том, что и автомобильный телефон, и подключаемое к нему совместимое внешнее устройство включены. В некоторых странах на применение устройств Bluetooth могут быть наложены ограничения. Информацию об этом можно получить в местных органах власти.

Включение/выключение поддержки технологии Bluetooth



В автомобильном телефоне поддержка технологии Bluetooth всегда включена. Однако в других устройствах, поддерживающих технологию Bluetooth, например, мобильных телефонах, может потребоваться вручную включить или отключить данную функцию. Следует убедиться в том, что во всех устройствах, которые требуется связать с автомобильным телефоном при помощи технологии Bluetooth, включена поддержка этой технологии.

Дополнительную информацию см. в документации на используемое устройство с поддержкой технологии Bluetooth.

Обнаружение устройств, поддерживающих технологию Bluetooth

Для сопряжения автомобильного телефона с устройством, поддерживающим технологию Bluetooth, следует в первую

очередь найти это устройство в зоне действия связи Bluetooth:

- ▶ В режиме ожидания выберите пункт меню **Bluetooth** и нажмите .
- ▶ С помощью  выберите пункт меню **Поиск устр-в Bluetooth** и нажмите .

После этого автомобильный телефон начнет поиск в зоне действия связи Bluetooth мобильных телефонов и других устройств, поддерживающих технологию Bluetooth. Обнаруженные устройства будут отображены в виде списка в порядке их обнаружения.



- ▶ Просматривайте список с помощью .

Сопряжение устройств, поддерживающих технологию Bluetooth

Для установки соединения два устройства должны обменяться кодами доступа Bluetooth при первом установлении соединения. Эта операция называется сопряжением. Код доступа Bluetooth содержит от 1 до 16 цифр. При появлении на дисплее запроса на ввод кода доступа следует ввести код доступа, прилагаемый к устройству.

При установлении соединения Bluetooth с такими устройствами, как мобильный телефон, можно создать собственный код однократного доступа. Код доступа используется только один раз, поэтому запоминать его не требуется. Этот код следует ввести в оба сопрягаемых устройства. Далее следуйте инструкциям, которые выводятся на дисплей обоих устройств.

Для начала процедуры сопряжения выберите в списке требуемое устройство:

- ▶ С помощью  выберите требуемое устройство и нажмите .

Показать активные устр.







Для просмотра списка активных устройств, поддерживающих технологию Bluetooth и находящихся в зоне действия автомобильного телефона:

- ▶ В меню **Bluetooth** выберите **Показать активные устр.** и нажмите , чтобы открыть список активных устройств.

При необходимости из этого меню можно прервать соединение по каналу связи Bluetooth.

Показать сопряж. устр.

Для отображения списка сопряженных устройств выберите пункт меню **Показать сопряж. устр.**. Доступность некоторых из приведенных ниже функций зависит от состояния соответствующего устройства или соединения:

- ▶ Для отображения списка сопряженных устройств с помощью  выберите пункт меню **Bluetooth** и нажмите .
- ▶ С помощью  выберите требуемое совместимое устройство и нажмите .
- ▶ С помощью  выберите требуемую функцию и нажмите .
- ▶ Следуйте инструкциям, которые выводятся на дисплей.

! Обратите внимание на то, что вновь сопрягаемые устройства помещаются в начало списка.

Создать соединение

Данная функция устанавливает связь с сопряженным устройством, поддерживающим технологию Bluetooth.

Отменить сопряжение



Данная функция удаляет устройство из списка сопряженных устройств.

Запрос авторизации

Данная функция позволяет определить, устанавливать ли соединение с сопряженным устройством автоматически (Нет) или после запроса на подтверждение (Да).

Имя телефона для связи по технологии Bluetooth

Данная функция позволяет изменить имя автомобильного телефона как устройства Bluetooth, под которым телефон идентифицируется другими устройствами. Изготовитель устанавливает в качестве имени телефона значение "Nokia 810". Выбрав пункт меню [Показать сопряж. устр.](#), можно просмотреть имена других устройств, сопряженных с автомобильным телефоном.

▶ С помощью  выберите пункт [Имя Bluetooth](#) и нажмите .

Доступ к телефону

После установления соединения между автомобильным телефоном и другим совместимым устройством по каналу связи Bluetooth автомобильный телефон становится

"невидимым" для прочих устройств. Это значит, что он не может быть обнаружен при поиске другими устройствами, поддерживающими технологию Bluetooth.

Для того, чтобы по каналу связи Bluetooth подключить портативный компьютер или передать на автомобильный телефон визитную карточку, следует с помощью данной функции на одну минуту сделать автомобильный телефон доступным для прочих устройств. На этот период прекращаются все активные соединения по каналу Bluetooth. Позднее автомобильным телефоном будут восстановлены все разорванные соединения.

! Следует убедиться в том, что в совместимом мобильном телефоне, который требуется связать с автомобильным телефоном при помощи технологии Bluetooth, включена поддержка этой технологии. Не забудьте правильно установить значение параметра [Разреш. 2-е соединение](#), чтобы сделать автомобильный телефон доступным для прочих устройств.

! При частом использовании канала связи Bluetooth, например, для копирования данных из мобильного телефона в память автомобильного телефона, можно в настройках мобильного телефона для параметра "Требуется авторизация" установить значение "Нет". После этого соединение между устройствами по каналу Bluetooth будет выполняться автоматически без необходимости каких-либо подтверждений и авторизаций.

Разрешение доступа

Разрешение доступа необходимо для того, чтобы другие совместимые устройства, поддерживающие технологию Bluetooth, могли обнаружить автомобильный телефон и установить с ним соединение.

- ! При выборе этого значения оно остается активным (т.е. отображается на дисплее) в течение одной минуты.

Данные пользователя



Данная функция позволяет создать два различных пользовательских профиля и сохранять в них персональные данные и параметры настройки. Например, два пользователя одной SIM-карты могут независимо друг от друга записывать и использовать номера в телефонной книге, метки для голосового набора номера, голосовые команды, сигналы вызова и короткие сообщения. Для доступа к персональным данным достаточно активизировать свой пользовательский профиль.







Загрузить контакты

С помощью данной функции можно скопировать в память автомобильного телефона имена и телефонные номера с установленной в него SIM-карты или из памяти совместимого мобильного телефона, поддерживающего беспроводную технологию Bluetooth.

- ! Это важно потому, что прямой доступ к телефонной книге, хранящейся на установленной в телефоне

SIM-карте, не предусмотрен. Для использования этих номеров их следует предварительно скопировать в память автомобильного телефона.

Для выбора варианта загрузки в режиме ожидания:

- ▶ Для доступа к настройкам нажмите .
- ▶ С помощью  выберите пункт **ПОЛЬЗОВАТЕЛЬ** и нажмите .
- ▶ С помощью  выберите пункт меню **Загрузить контакты?** и нажатием  откройте список.
- ▶ С помощью  выберите пункт меню **А/м SIM-карта** для выбора сопряженного телефона, поддерживающего беспроводную технологию Bluetooth, или для обнаружения других устройств, поддерживающих эту технологию. Нажмите  для подтверждения выбора.



А/м SIM-карта

- ▶ Для запуска копирования телефонной книги нажмите . Данная функция копирует в память автомобильного телефона имена и телефонные номера с установленной в него SIM-карты.

Сопряженные устройства, поддерживающие технологию Bluetooth

- ! Можно так настроить параметры авторизации совместимого мобильного телефона, что при его подключении к автомобильному телефону с помощью беспроводной технологии Bluetooth не потребуются никаких подтверждений или авторизации. Для этого в меню "Показать сопряженные устройства" отключите

функцию "Требуется авторизация", выбрав для нее значение "Нет". Дополнительную информацию см. в руководстве по эксплуатации мобильного телефона.

- ▶ С помощью  выберите сопряженное устройство, поддерживающее технологию Bluetooth (имя указано в списке), чью телефонную книгу необходимо скопировать в память автомобильного телефона.
- ▶ Для начала копирования телефонной книги нажмите .



Обнаружение устройств, поддерживающих технологию Bluetooth





- ▶ С помощью  выберите сопряженное устройство, поддерживающее технологию Bluetooth (имя указано в списке), чью телефонную книгу необходимо скопировать в память автомобильного телефона.

Дополнительная информация приведена в разделе Обнаружение устройств, поддерживающих технологию Bluetooth на стр. 48.

Смена пользователя

В памяти телефона могут храниться два различных пользовательских профиля. Настройки для каждого пользовательского профиля осуществляются независимо, с учетом вкусов и потребностей владельца профиля. Каждый из пользовательских профилей имеет свой значок, который постоянно отображается на дисплее:

-  **Пользов. 1**
-  **Пользов. 2**





- ▶ В режиме ожидания для выбора профиля выберите пункт меню **Пользоват.** и нажмите .
- ▶ С помощью  выберите пункт **Изменить пользователя** и нажмите .
- ▶ С помощью  выберите требуемый пользовательский профиль и нажмите .

Варианты загрузки

Можно скопировать в память автомобильного телефона данные из телефонной книги любого совместимого мобильного телефона, поддерживающего беспроводную технологию Bluetooth. Возможны три варианта копирования:

- **Память SIM и телефона**
Этот вариант, заданный по умолчанию, позволяет скопировать в память автомобильного телефона данные из телефонной книги SIM-карты и из мобильного телефона одновременно.
- **Память SIM-карты**
Выбор этого варианта позволяет загрузить в память автомобильного телефона данные только из телефонной книги SIM-карты мобильного телефона.
- **Память телефона**
Этот вариант позволяет скопировать в память автомобильного телефона данные только из телефонной книги мобильного телефона.

Для того, чтобы в режиме ожидания настроить эти параметры телефона:

- ▶ Выберите меню **Пользоват.** и нажмите , чтобы его открыть.
- ▶ С помощью  выберите пункт меню **Настройки загрузки** и нажатием  откройте список.
- ▶ С помощью  выберите требуемую функцию и нажмите .

7. Передача данных

Технология беспроводной связи Bluetooth

Технология Bluetooth обеспечивает беспроводное соединение двух совместимых электронных устройств, которые находятся на расстоянии до 10 метров друг от друга. С ее помощью телефон можно использовать в качестве модема для передачи данных и факсимильных сообщений или подключать к нему совместимые аксессуары.

! В некоторых странах на применение устройств, поддерживающих технологию беспроводной связи Bluetooth, могут быть наложены ограничения. Информацию об этом можно получить по месту приобретения телефона, а также в местных органах власти.

Передача и прием визитной карточки

Телефон позволяет передавать и принимать информацию об абонентах в виде визитных карточек либо по каналу связи Bluetooth, либо в формате коротких сообщений.

Прием визитной карточки

Убедитесь в том, что автомобильный телефон готов к приему данных по каналу связи Bluetooth. Для этого необходимо, чтобы другие совместимые устройства, поддерживающие технологию Bluetooth, могли обнаружить автомобильный телефон. Дополнительная информация приведена в разделе Разрешение доступа на стр. 51.

Теперь можно начать передачу имени и телефонного номера с другого телефона по требуемому каналу связи.

После приема визитной карточки по каналу связи Bluetooth или в виде текстового сообщения нажмите ролик  и выберите функцию "Сохранить" для сохранения визитной карточки в памяти телефона. Выберите функцию "Отклонить", если сохранять визитную карточку не нужно.

Передача визитной карточки

Полученную визитную карточку можно переслать на любой совместимый телефон по каналу связи Bluetooth, если телефон поддерживает эту функцию, или на любое другое портативное устройство, поддерживающее стандарт vCard, через службу коротких сообщений.

Получив визитную карточку, выберите функцию [Переслать](#). Если же необходимо сохранить карточку и для собственного пользования, выберите функцию [Сохранить и переслать](#).

Для передачи визитной карточки по каналу связи Bluetooth выберите вариант [По Bluetooth](#). Для передачи визитной карточки через службу коротких сообщений выберите вариант [В сообщении SMS](#).

GPRS (Служба пакетной передачи данных через радиointерфейс)

Технология GPRS позволяет использовать мобильный телефон для передачи и приема данных через сотовую сеть (услуга сети). GPRS – это канал передачи данных, который обеспечивает беспроводной доступ к сетям передачи данных, например, к сети Интернет. Канал GPRS служит для доступа к услугам WAP, передачи сообщений SMS, а также для использования службы телефонных соединений GPRS.

Для использования технологии GPRS необходимо подписаться на эту услугу. Подробные сведения о предоставлении услуг GPRS можно получить у поставщика услуг или оператора сотовой сети.

Дополнительная информация приведена в разделе Настройка модема GPRS на стр. 41.

HSCSD (Высокоскоростная передача данных по коммутируемым сетям)

Автомобильный телефон обеспечивает доступ к услугам высокоскоростной передачи данных GSM (услуга сети).

Функцию высокоскоростной передачи данных можно использовать в том случае, если телефон подключен к совместимому компьютеру по кабелю RS232 или по каналу связи Bluetooth при условии, что на компьютере установлен и выбран в качестве активного драйвер модема, который поддерживает высокоскоростную передачу данных.

Информацию о предоставлении услуги высокоскоростной передачи данных и об условиях подписки можно получить у поставщика услуг или оператора сотовой сети.

Справочная информация

Передача данных по сотовой сети

В автомобильном телефоне используются возможности передачи данных по сети GSM для факсимильных сообщений, коротких сообщений и электронной почты, а также для установления соединения с другими компьютерами (услуга сети).

Возможности передачи данных GSM

Рекомендуется остановить автомобиль в таком месте, где обеспечивается максимальная мощность радиосигнала сети. Более мощный сигнал обеспечивает более качественную передачу данных.

На качество передачи данных оказывают влияние несколько факторов, которые могут послужить причиной помех:

Шум

Радиопомехи от электронного оборудования, приборов и проезжающего транспорта могут ухудшить качество передачи данных.

Перемещение между базовыми станциями

При перемещении от одной базовой станции к другой уровень сигнала в текущем канале может упасть, и коммутатор переключит абонента на другую частоту и на другую станцию с более высоким уровнем сигнала. Из-за изменений интенсивности сетевого трафика такое переключение может происходить и тогда, когда абонент неподвижен. В результате подобных переключений возможны задержки при передаче данных.

Мертвые зоны и замирания

Мертвой зоной называется пространство, в котором прием радиосигнала невозможен. Замирания возникают, когда автомобильный телефон оказывается в таком месте, где радиосигнал существенно ослаблен естественными или искусственными препятствиями – холмами или высокими зданиями.

Низкий уровень сигнала

Большое расстояние и наличие препятствий между базовой станцией и автомобильным телефоном могут быть причиной того, что уровень сигнала от базовой станции недостаточно высок и стабилен для надежного соединения и бесперебойного обмена данными. Поэтому, пользуясь автомобильным телефоном, для повышения качества связи придерживайтесь следующих рекомендаций:

Оптимальный режим передачи данных и факсимильных сообщений достигается, когда автомобиль неподвижен. Не рекомендуется передавать данные по сотовой сети из

движущегося транспорта. Факсимильная связь более подвержена воздействию помех, чем передача данных или коротких сообщений.

Проверьте уровень сигнала с помощью индикатора на дисплее. Если уровень сигнала недостаточен для обычного голосового вызова, не следует пытаться передавать данные до тех пор, пока не будет найдено место с лучшими условиями связи.

Передача данных через интерфейс RS232

Подключите к автомобильному телефону совместимый портативный компьютер с помощью кабеля (с разъемом D-SUB9 и 10-контактным T-образным разъемом) из комплекта поставки телефона.

Для передачи данных между автомобильным телефоном и портативным компьютером вставьте 10-контактный T-образный разъем в соответствующее гнездо на радиоблоке. Разъем D-SUB9 подключите к компьютеру. Возможно использование переносного факсимильного аппарата. Дополнительная информация приведена в разделе Обзор автомобильного телефона и телефонного оборудования на стр. 7.

Перед началом работы с модемом на портативном компьютере надо установить скорость передачи данных 19200 бит/с. Более подробную информацию см. на узле NOKIA по адресу: <http://www.nokia.com>

8. Установка

Автомобильный телефон Nokia 810

Телефон Nokia 810 предназначен для установки на автомобилях. В комплект поставки входит удобное оборудование для громкой связи, позволяющее разговаривать по телефону, не поднося его к уху, выносная трубка, упрощающая работу с телефоном, и дисплей с прекрасным качеством изображения.

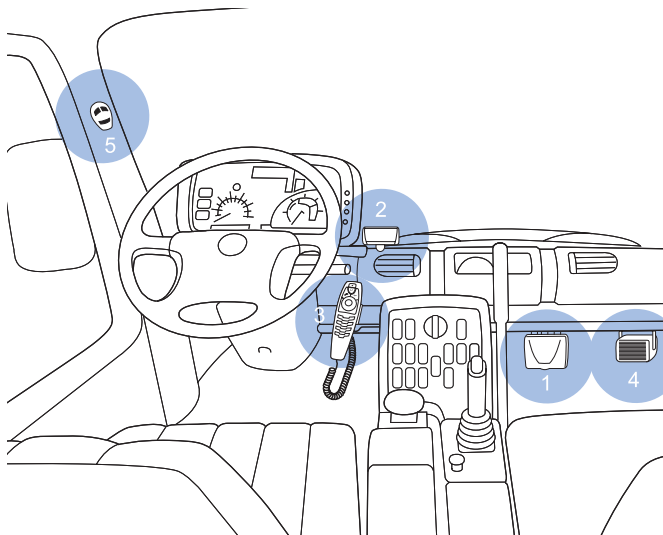

Автомобильное телефонное оборудование.

! Автомобильный телефон Nokia 810 должен устанавливаться только квалифицированным специалистом с использованием фирменных компонентов производства корпорации Nokia, которые входят в комплект поставки. Нарушение этих требований приводит к потере права на гарантийное обслуживание. Не забывайте, что автомобильный телефонный комплект содержит сложное оборудование, при установке которого требуются специальные инструменты и профессиональные навыки.

! Инструкции по установке автомобильного телефона, содержащиеся в данном руководстве, носят общий характер. Огромное разнообразие типов и моделей автомашин не позволяет в данном руководстве ответить на все вопросы, которые могут возникать при работе с конкретным автомобилем. За подробной информацией по возникающим вопросам обращайтесь к изготовителю автомобиля.

Важную информацию по технике безопасности и рекомендации по эксплуатации и обслуживанию автомобильного телефона см. в разделе Важная информация по технике безопасности на стр. 63 и в разделе Уход и техническое обслуживание на стр. 62.

Сведения по безопасности

! Ознакомьтесь с основными перечисленными ниже правилами техники безопасности перед началом работ по установке автомобильного телефона.

- Перед началом работ убедитесь в том, что зажигание автомобиля выключено, отсоедините аккумулятор и исключите его случайное подключение.
- Не курите при работе в автомобиле. Убедитесь в том, что поблизости нет источников огня.
- Следите за тем, чтобы во время работ не повредить электрические кабели, топливные и тормозные шланги и системы безопасности.
- Следите за тем, чтобы во время установки телефонного оборудования не повредить рулевую, тормозную и другие основные системы, необходимые для нормального функционирования автомобиля. Убедитесь в отсутствии препятствий раскрытию воздушной подушки.
- Радиочастотные сигналы могут оказывать неблагоприятное воздействие на неправильно установленные или не имеющие требуемого экранирования электронные системы автомобиля (например, электронные системы впрыска топлива, антиблокировки тормозов, управления скоростью, системы управления воздушными подушками). При выявлении дефектов или изменений в работе этих систем обратитесь к продавцу автомобиля.
- Автомобильный телефонный комплект допустимо использовать только с напряжением питания 12 В при заземленном отрицательном полюсе. Нарушение этих требований может привести к порче автомобильного электронного оборудования.
- Не допускайте длительной работы телефона от аккумулятора, например, при выключенном двигателе автомобиля, так как это может привести к разрядке аккумулятора.
- Во исполнение требований на уровень облучения радиочастотной энергией для переносных радиопередающих устройств строго соблюдайте минимальное безопасное для человека расстояние от антенны – 20 см.

Установка

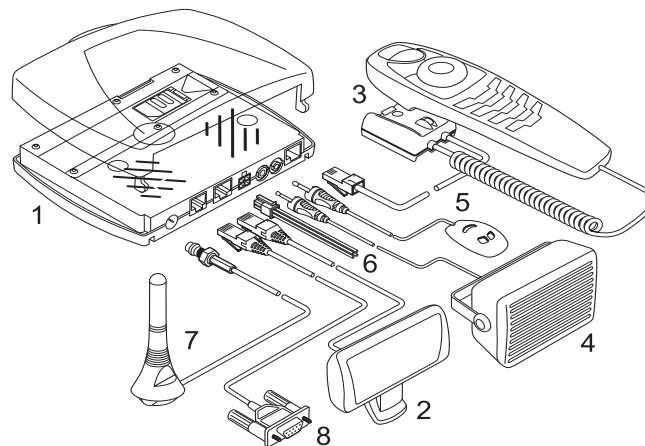

Автомобильное телефонное оборудование и кабельные соединения

Радиоблок TFE-4R (поз. 1)

Не рекомендуется устанавливать радиоблок TFE-4R на видном месте салона автомобиля. Тем не менее установить радиоблок следует так, чтобы обеспечить удобный доступ к SIM-карте для ее замены; длина кабелей микрофона и громкоговорителя должна допускать установку на выбранные места.

! При установке радиоблока следует так смонтировать кронштейн, чтобы блок задвигался в рабочее положение вперед или перпендикулярно продольной оси автомобиля. Иначе вывавшийся при аварии блок может стать причиной травм и повреждений.

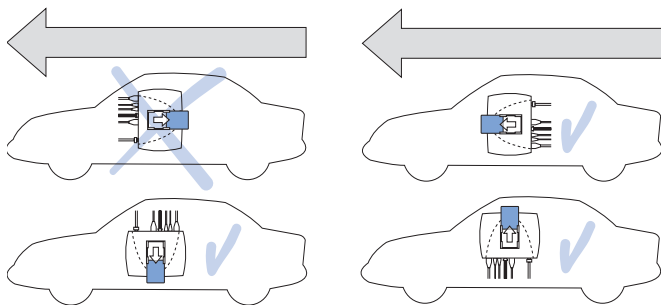

Установка радиоблока в автомобиле

Дисплей XDW-1R (поз. 2)

Держатель дисплея следует укрепить на приборной доске или в любом другом месте салона, где дисплей будет

хорошо виден и не мешает управлению автомобилем. При возникновении вопросов, связанных с установкой автомобильного телефона, обратитесь к специалисту по обслуживанию за советом о том, как наиболее удобно разместить дисплей в салоне автомобиля. Существуют способы крепления, не требующие сверления отверстий. Помните, что все оборудование должно быть установлено так, чтобы не препятствовать управлению автомобилем.

Телефонная трубка HSU-4 (поз. 3)

Держатель телефонной трубки следует разместить в легкодоступном месте. Однако нужно обратить особое внимание на то, чтобы трубка не мешала управлению автомобилем. Убедитесь в том, что кабель от держателя трубки можно подключить к радиоблоку. Оптимальный вариант размещения трубки – горизонтально на консоли между креслами водителя и переднего пассажира.

Громкоговоритель SP-2 (поз. 4)

Для обеспечения хорошей акустики направьте громкоговоритель в сторону пользователя. Рекомендуется устанавливать громкоговоритель на расстоянии не менее 1 метра от микрофона для предотвращения эха.

Микрофон HFM-8 (поз. 5)

Микрофон громкой связи следует установить на расстоянии примерно 30 см от головы пользователя так, чтобы он был направлен к пользователю. Опыт эксплуатации показал, что наилучшими для размещения микрофона можно считать место рядом с зеркалом заднего вида и слева от

солнцезащитного щитка. Убедитесь в том, что микрофон не мешает управлению автомобилем. Рекомендуется устанавливать микрофон на расстоянии не менее 1 метра от громкоговорителя автомобильного телефона для предотвращения эха.

Не размещайте микрофон так, чтобы на него был направлен поток воздуха из вентиляционных отверстий. Не используйте для прокладки микрофонного кабеля системы обогрева, вентиляции и кондиционирования автомобиля. Для фиксации микрофона используйте специальную двустороннюю клейкую ленту, которая экранирует шумы от корпуса автомобиля.

При ответе на входящий вызов и при соединении с вызываемым абонентом система автоматически приглушает звук автомобильного приемника и переключает вызов на громкоговоритель автомобильного телефона.

Системный кабель PCU-4 (поз. 6)

Системный кабель соединяет телефон с электронным оборудованием автомобиля. Подробные инструкции см. на монтажной схеме.

- ! Для снижения уровня электромагнитных помех при укладке кабелей постарайтесь разместить их как можно дальше от электронного оборудования автомобиля. Следует так разместить кабели, чтобы они не истирались и не повреждались (нельзя, например, укладывать кабели под креслами или поверх острых кромок).

Антенна GSM (поз. 7) (не входит в комплект поставки)

Для работы автомобильного телефона необходимо наличие внешней антенны GSM. Однако если автомобиль оснащен комбинированной антенной (радио/GSM) и фильтром разделения частот, их можно использовать вместо специальной антенны GSM.

Если автомобиль не оборудован антенной GSM, обратитесь к продавцу автомобиля и уточните, где лучше всего установить антенну и как это сделать.

Кабель интерфейса RS232 AD-3 (поз. 8)

Кабель интерфейса RS232 позволяет легко подключить автомобильный телефон к последовательному порту портативного компьютера.

Дополнительная информация приведена в разделе Коды доступа для операций с SIM-картой на стр. 12.





Настройки звука

Автомобильный телефон поддерживает несколько вариантов подключения громкоговорителя:

- Прямое подключение к громкоговорителю SP-2 из комплекта поставки телефона.
- Подключение к совместимому громкоговорителю автомобильного радиоприемника через дополнительное реле, переключающее сигналы, поступающие на громкоговоритель (не входит в комплект поставки телефона).

- Подключение к совместимому громкоговорителю автомобильного радиоприемника через линейный аудиовход. При выборе этого варианта подключения может потребоваться настройка уровня аудиосигнала.

Для перехода к настройкам звука Выберите меню **Мастер настройки** или **Настройки**:

- ▶ С помощью  прокрутите меню до пункта **Настройки эквалайзера** и выберите эту функцию, нажав .
- ▶ С помощью  выберите требуемую функцию и нажмите .

Проверка работоспособности

После того, как автомобильный телефон установлен, его необходимо проверить и убедиться в его исправности. Кроме проверки работы оборудования следует проконтролировать, что оборудование смонтировано удобно и не мешает управлять автомобилем.

- ! Для установления связи между автомобильным телефоном и совместимым устройством по каналу Bluetooth расстояние между устройствами должно соответствовать требованиям этой технологии. Выносные устройства должны быть снабжены источниками питания достаточной мощности (проверьте отсек батарей).

Комплект поставки телефона

- Радиоблок TFE-4R
- Дисплей XDW-1R
- Телефонная трубка HSU-4
- Громкоговоритель SP-2
- Микрофон HFM-8
- Системный кабель PCU-4
- Кабель интерфейса RS232 AD-3

9. Уход и техническое обслуживание

Данный телефон разработан и изготовлен с использованием самых последних достижений техники и требует осторожного обращения. Следуйте приведенным ниже рекомендациям – это позволит выполнить все условия предоставления гарантии и обеспечит длительную и безотказную работу изделия.

- Храните автомобильный телефон и все его детали и аксессуары в недоступном для детей месте.
- Оберегайте автомобильный телефон и аксессуары от влаги. Атмосферные осадки, влага и все виды жидкостей содержат минеральные частицы, вызывающие коррозию электронных схем.
- Не используйте и не храните автомобильный телефон в запыленных или загрязненных помещениях. Это может вызвать повреждение подвижных частей.
- Не храните автомобильный телефон при повышенной температуре. Высокая температура может привести к сокращению срока службы электронных устройств и вызвать деформацию или оплавление пластмассовых деталей.
- Не храните автомобильный телефон при пониженной температуре. При повышении температуры (до нормальной температуры) возможна конденсация влаги внутри корпуса, что вызывает повреждение электронных плат.

- Не пытайтесь вскрывать корпус автомобильного телефона. Неквалифицированное обращение может привести к повреждению изделия.
- Оберегайте автомобильный телефон от падения, ударов и тряски. Неосторожное обращение может привести к поломке внутренних печатных плат.
- Не используйте для чистки автомобильного телефона агрессивные химикаты, растворители для химической чистки и сильные моющие средства.
- Не разукрашивайте автомобильный телефон. Краска может засорить подвижные узлы и нарушить их нормальную работу.
- Используйте только рекомендованный тип антенны. Использование других антенн, а также переделка и наращивание антенны могут привести к повреждению автомобильного телефона и к нарушению правил использования радиооборудования.

Все приведенные выше рекомендации в равной степени относятся к автомобильному телефону и всем прочим аксессуарам. При нарушении нормальной работы любого из этих устройств обратитесь в ближайший специализированный сервисный центр. Персонал центра окажет помощь и при необходимости выполнит сервисные работы.

10. Важная информация по технике безопасности

Безопасность дорожного движения

Не пользуйтесь мобильным телефоном за рулем движущегося автомобиля. Телефон должен быть установлен в держателе. Не следует класть телефон на пассажирское сиденье или в такое место, откуда он может упасть при столкновении или резком торможении.

Помните о том, что безопасность дорожного движения имеет первостепенное значение!

Условия эксплуатации

Помните о необходимости соблюдения любых специальных предписаний, действующих в той или иной ситуации, и обязательно выключайте телефон везде, где его использование запрещено либо может вызывать помехи или создает угрозу безопасности.

Электронные устройства

Большая часть современных электронных устройств защищена от воздействия радиочастотного излучения. Однако некоторые электронные приборы не имеют такой защиты.

Кардиостимуляторы

Согласно рекомендациям изготовителей кардиостимуляторов, во избежание возникновения помех расстояние между антенной автомобиля и кардиостимулятором должно составлять не менее 20 см. Эти рекомендации согласуются с результатами независимых исследований и нормативами Института исследований беспроводных технологий связи.

При появлении малейших признаков возникновения помех немедленно переведите телефон в режим "Отключено".

Взрывоопасная среда

В потенциально взрывоопасной среде обязательно переведите автомобильный телефон в режим "Отключено" (см. раздел Режим "Отключено" на стр. 19) и строго соблюдайте все указания и инструкции. Искрообразование в таких местах может привести к пожару или взрыву, что чревато травмами и гибелью людей.

Настоятельно рекомендуется выключать автомобильный телефон на автозаправочных станциях. Кроме того, необходимо соблюдать ограничения на использование радиооборудования на топливных складах (на объектах хранения и распределения топлива), на химических предприятиях и в местах выполнения взрывных работ.

Потенциально взрывоопасная среда встречается довольно часто, но не всегда имеет четкие признаки или маркировку. Примерами такой среды являются подпалубные помещения на судах, хранилища химических веществ и установки по их переработке, автомобили с

использованием сжиженного горючего газа (например, пропана или бутана), помещения и зоны с загрязнением воздуха химическими парами или пылью, например, песчинками, металлической пылью или взвесями, а также любые другие места, где обычно рекомендуется глушить автомобильные двигатели.

Автомобили

К установке телефона в автомобиле и его техническому обслуживанию допускается только специально обученный персонал. Нарушение правил установки и технического обслуживания может создать угрозу безопасности и привести к аннулированию гарантии на телефон.

Регулярно проверяйте надежность крепления и работоспособность радиотелефонного оборудования в автомобиле.

Не храните и не перевозите горючие жидкости, газы или взрывчатые вещества вместе с телефоном, его компонентами или аксессуарами.

Владельцам автомобилей, оснащенных воздушной подушкой безопасности, следует помнить о том, что воздушная подушка наполняется газом под высоким давлением. Не помещайте никаких предметов, включая как стационарные, так и мобильные телефоны, над воздушной подушкой или в зоне ее раскрытия. При неправильной установке беспроводного оборудования в автомобиле раскрытие воздушной подушки может привести к серьезным травмам.

Нарушение этих требований может повлечь за собой временное или постоянное лишение нарушителя права на услуги телефонной сети, судебное преследование, либо обе меры одновременно.

Вызов службы экстренной помощи

Вызов службы экстренной помощи обеспечивается не во всех сотовых сетях, а также может оказаться невозможным при использовании некоторых сетевых услуг и/или функций телефона. Дополнительную информацию можно получить у поставщика услуг сотовой сети.

Предупреждение!



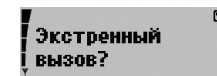

Данный автомобильный телефон, как и любой мобильный телефон, в своей работе использует радиоканалы, сотовые и стационарные сети связи, а также задаваемые пользователем режимы работы. Из-за этого гарантировать связь при любых обстоятельствах невозможно. Это означает, что в случае особо важных соединений (например, при вызове скорой медицинской помощи) нельзя надеяться только на мобильный телефон.

Для вызова службы экстренной помощи



Включите телефон и зажигание автомобиля (если они выключены). Убедитесь в том, что телефон находится в зоне с достаточным уровнем радиосигнала. В некоторых сотовых сетях требуется,

чтобы в телефон была правильно установлена действующая SIM-карта.

- ▶ Нажмите и удерживайте нажатой клавишу  до тех пор, пока сообщение **Экстренный вызов?** не появится на дисплее. Подтвердите операцию, нажав .
- ▶ Повторно подтвердите операцию, выбрав **Да** нажатием клавиши , или отмените операцию, выбрав "Нет" с помощью  и нажав .

Следует иметь в виду, что при вызове службы экстренной помощи крайне важно сообщить всю необходимую информацию с максимально возможной точностью. Ваш автомобильный телефон может оказаться единственным средством связи в месте возникновения экстренной ситуации, поэтому не прерывайте связи, не дождавшись разрешения.

11. Технические характеристики

Напряжение аккумулятора

12,6 В, постоянный ток (10,8 – 16,0 В)

С заземленным отрицательным полюсом (GND).

Потребляемый ток

1,5 А (1 мА в режиме "Отключено")

Мощность передатчика

EGSM 900: 3,2 мВт – 2 Вт

DCS 1800: 1,0 мВт – 1 Вт

Системный кабель PCU-4

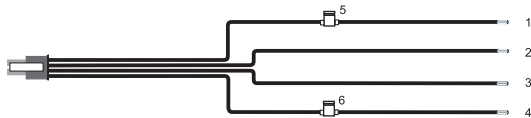

Разводка системного кабеля

1. Красный, BATTERY, +12 В
2. Черный, GND, земля
3. Желтый, MUTE, выключение звука радиоприемника
После установления соединения, переключение с +12 В до 0 В.
4. Синий, ACC/IGN, зажигание
5. Предохранитель на 2 А
6. Предохранитель на 1 А

12. Глоссарий

сигналы DTMF

Сигналы DTMF (двухтональные многочастотные сигналы) – это сигналы, сопровождающие нажатия цифровых клавиш телефона. Сигналы DTMF позволяют устанавливать соединение с автоответчиком, компьютеризированными телефонными службами и т. д.

GPRS

GPRS (служба пакетной передачи данных через радиоинтерфейс) обеспечивает беспроводную передачу данных. Для беспроводного доступа к сетям передачи данных необходимы параметры точки доступа GPRS, предоставляемое поставщиком услуг или оператором сотовой сети. Дополнительная информация приведена в разделе GPRS (Служба пакетной передачи данных через радиоинтерфейс) на стр. 55.

GSM

GSM (глобальная система мобильной связи) – технический стандарт мобильных сотовых сетей.

HSCSD

HSCSD (высокоскоростная передача данных по коммутируемым сетям) ускоряет передачу данных для популярных услуг GSM. Дополнительная информация приведена в разделе HSCSD (Высокоскоростная передача данных по коммутируемым сетям) на стр. 55.

IMEI

Код IMEI является серийным номером устройства и входит в комплект поставки автомобильного телефона.

Код PIN

Код PIN (персональный идентификационный номер) – это код длиной от 4 до 8 цифр, который защищает SIM-карту от несанкционированного использования. Код PIN предоставляется вместе с SIM-картой. Дополнительная информация приведена в разделе Коды доступа для операций с SIM-картой на стр. 12.

Код PUK

Код PUK (персональный деблокировочный ключ) – это код длиной 8 цифр, который требуется для изменения заблокированного кода PIN.

Код PUK предоставляется вместе с SIM-картой. Если вы потеряли код или он не был предоставлен вместе с SIM-картой, обратитесь к оператору сотовой сети.

Номер SMSC

Номер SMSC (номер центра коротких сообщений) необходим для передачи коротких сообщений.

SIM-карта

SIM-карта (модуль идентификации абонента) содержит всю информацию, которая требуется сотовой сети для идентификации абонента. Кроме того, на SIM-карте хранится информация, связанная с защитой.

SMS

Сетевая служба SMS (служба коротких сообщений) обеспечивает передачу коротких текстовых сообщений (до 160 символов) на мобильные телефоны и прием коротких текстовых сообщений от других мобильных абонентов, если данная услуга включена.