

Руководство по эксплуатации



9355801

Выпуск 1



Номер сертификата соответствия
Система сертификации "Связь"
№ ОС / 1 - СПС -XXX

Nokia 7600 (NMM-3).

Срок службы, установленный производителем в порядке п.2 ст.5 Федерального Закона РФ "О защите прав потребителей", равен 3 годам с даты производства при условии, что изделие используется в строгом соответствии с настоящей инструкцией по эксплуатации и применимыми техническими стандартами.

ДЕКЛАРАЦИЯ СООТВЕТСТВИЯ

Компания NOKIA CORPORATION заявляет под свою исключительную ответственность, что изделие NMM-3 соответствует требованиям Директивы Совета Европы 1999/5/ЕС. Копию Декларации соответствия можно загрузить с Web-страницы http://www.nokia.com/phones/declaration_of_conformity/.

CE 168

© Nokia, 2003 г. Все права защищены.

Воспроизведение, передача, распространение или хранение в любой форме данного документа или любой его части без предварительного письменного разрешения корпорации Nokia запрещено.

Nokia, Nokia Connecting People, Xpress-on и Pop-Port являются торговыми знаками или зарегистрированными торговыми знаками корпорации Nokia. Названия других продуктов или компаний, указанные здесь, могут быть товарными знаками или товарными именами соответствующих владельцев.

Мелодия Nokia является звуковым логотипом корпорации Nokia.

Bluetooth is a registered trademark of Bluetooth SIG, Inc.

US Patent No 5818437 and other pending patents. T9 text input software Copyright (C) 1997-2003. Tegic Communications, Inc. All rights reserved.



Includes RSA BSAFE cryptographic or security protocol software from RSA Security.



Java is a trademark of Sun Microsystems, Inc.

ЛЮБОЕ ИСПОЛЬЗОВАНИЕ ЭТОГО ПРОДУКТА ДЛЯ РАБОТЫ С ДАННЫМИ В СТАНДАРТЕ MPEG-4 VISUAL ЗАПРЕЩЕНО, ЗА ИСКЛЮЧЕНИЕМ ИСПОЛЬЗОВАНИЯ, НЕПОСРЕДСТВЕННО СВЯЗАННОГО С: (А) ДАННЫМИ ИЛИ ИНФОРМАЦИЕЙ: (i) СОЗДАВАЕМЫМИ И ПЕРЕДАВАЕМЫМИ ПОТРЕБИТЕЛЕМ БЕСПЛАТНО, ТО ЕСТЬ НЕ В СВЯЗИ С ОСУЩЕСТВЛЕНИЕМ ПРЕДПРИНИМАТЕЛЬСКОЙ ДЕЯТЕЛЬНОСТИ И (ii) ПРЕДНАЗНАЧЕННЫМИ ТОЛЬКО ДЛЯ ЛИЧНОГО ИСПОЛЬЗОВАНИЯ; (Б) ДРУГОГО ИСПОЛЬЗОВАНИЯ, СПЕЦИАЛЬНО ЛИЦЕНЗИРОВАННОГО КОМПАНИЕЙ MPEG LA, L.L.C.

USE OF THIS PRODUCT IN ANY MANNER THAT COMPLIES WITH THE MPEG-4 VISUAL STANDARD IS PROHIBITED, EXCEPT FOR USE DIRECTLY RELATED TO (A) DATA OR INFORMATION (i) GENERATED BY AND OBTAINED WITHOUT CHARGE FROM A CONSUMER NOT THEREBY ENGAGED IN A BUSINESS ENTERPRISE,

AND (ii) FOR PERSONAL USE ONLY; AND (B) OTHER USES SPECIFICALLY AND SEPARATELY LICENSED BY MPEG LA, L.L.C.

Корпорация Nokia придерживается политики непрерывного развития. Корпорация Nokia оставляет за собой право вносить любые изменения и улучшения в любой продукт, описанный в этом документе, без предварительного уведомления.

Корпорация Nokia не несет ответственности за потерю данных или прибыли, а также за любой специальный, случайный, последующий или косвенный ущерб, чем бы он ни был вызван.

Содержание этого документа представлено на условиях "как есть". Кроме требований действующего законодательства, никакие иные гарантии, как явные, так и подразумеваемые, включая (но не ограничиваясь) неявными гарантиями коммерческой ценности и пригодности для определенной цели, не касаются точности, надежности или содержания этого документа. Корпорация Nokia оставляет за собой право пересматривать или изменять содержимое данного документа в любое время без предварительного уведомления.

Доступность конкретных продуктов может зависеть от региона. Обратитесь к ближайшему представителю Корпорации Nokia. Соблюдайте правила утилизации аккумуляторов.

Содержание

ПРАВИЛА ТЕХНИКИ БЕЗОПАСНОСТИ	12
Общая информация.....	16
Наклейки из комплекта поставки.....	16
Коды доступа	16
Загрузка содержимого и приложений.....	18
Телефон Nokia 7600 – общие сведения	19
Камера и мультимедийные сообщения.....	19
Музыкальный проигрыватель.....	19
Nokia PC Suite и Nokia Audio Manager	20
Общая память.....	20
Поддержка сетей GSM и UMTS.....	21
GPRS для быстрой передачи данных	22
1. О телефоне.....	23
Клавиши и разъемы	23
Клавиши на передней панели и динамик телефона	23
Верхние клавиши.....	24
Боковые клавиши и ИК-порт.....	25
Нижние разъемы	25
Три клавиши выбора	25
Режим ожидания и индикаторы на дисплее.....	26
О шнурке для переноски телефона	27
Использование минигарнитуры Nokia HS-3.....	27
2. Начало работы.....	29



Установка SIM-карты и аккумулятора	29
Установка	29
Зарядка аккумулятора	31
Включение и выключение телефона	32
Замена панелей Xpress-on	33
Работа с камерой	35
3. Основные функции	38
Посылка вызова	38
Прием и отклонение входящего вызова	40
Функции в режиме разговора	41
Громкоговоритель	42
Клавиша голосовых команд	43
Блокировка клавиатуры	43
Ввод текста	45
Интеллектуальный ввод текста	45
Включение и отключение интеллектуального ввода текста	45
Использование интеллектуального ввода текста	45
Ввод составных слов	47
Режим обычного ввода текста	47
Общие указания по вводу текста	48
4. Работа с меню	49
Доступ к функциям меню	49
Список функций меню	51
5. Функции меню	59
Сообщения (Меню 1)	59
Текстовые и графические сообщения (SMS)	59
Ввод и передача текстового или графического сообщения	60



Чтение текстового или графического сообщения и ответ на сообщение	62
Папки для текстовых и графических сообщений	64
Мультимедийные сообщения (MMS)	65
Ввод и передача мультимедийного сообщения.....	65
Просмотр мультимедийного сообщения и передача ответа.....	69
Папки для мультимедийных сообщений	71
Сообщения электронной почты.....	72
Ввод и передача сообщения электронной почты.....	72
Подключение к серверу электронной почты и загрузка новых сообщений	73
Папки для сообщений электронной почты	74
Ввод параметров электронной почты вручную.....	75
Общие настройки функции электронной почты.....	78
Удаление сообщений.....	79
SMS-Чат.....	79
Голосовые сообщения.....	80
Информационные сообщения	81
Настройки сбц	82
Параметры текстовых сообщений	82
Параметры мультимедийных сообщений	83
Др.настройки	85
Сервис-команды	85
Рассылка.....	85
Звонки (Меню 2).....	86
Принятые, непринятые и исходящие вызовы	87
Счетчики вызовов.....	88
Тел.книжка (Меню 3).....	89
Другие способы вызова функций из этого меню.....	89
Выбор параметров телефонной книги.....	90
Сохранение имен и телефонных номеров	90



Добавление картинки для имени или номера.....	92
Изменение картинки, связанной с сохраненным именем	93
Поиск имени в списке контактов	93
Удаление контактов	93
Изменение имени, номера или текстового примечания.....	94
Копирование контактов	94
Набор номера голосом	95
Запись голосовой метки	96
Посылка вызова голосом	96
Воспроизведение, изменение и удаление голосовой метки	96
Другие функции, относящиеся к списку контактов.....	96
Быстрые наборы	97
Визитные карточки.....	97
Режимы (Меню 4)	98
Настройки (Меню 5).....	99
Меню быстрого доступа	99
Установка времени и даты.....	100
Настройка режима звонков.....	101
Установки телефона	103
Настройка дисплея.....	106
Настройка сигналов	108
Новые мелодии для телефона	110
Настройки аксессуара.....	110
Значки аксессуаров в режиме ожидания	111
Установки защиты	111
Восстановление стандартных значений параметров	114
Камера (Меню 6).....	114
Съемка фотографий и запись видеоклипов	114
Настройка параметров камеры	115



Медиапроигр. (Меню 7).....	116
Потоковое воспроизведение.....	117
Музыка (Меню 8)	118
Воспроизведение музыкальных файлов, загруженных в телефон	118
Настройки музыкального проигрывателя	119
Галерея (Меню 9).....	120
Права доступа	125
Органайзер (Меню 10).....	125
Будильник.....	126
Календарь.....	127
Различные экраны календаря	127
Создание заметки календаря.....	129
При наступлении времени, установленного для заметки.....	130
Дела.....	130
Бумажник.....	131
Сохранение и изменение данных кредитной карточки.....	132
Личные заметки	132
Настройки бумажника.....	133
Игры (Меню 11).....	133
Приложения (Меню 12).....	134
Экстра (Меню 13).....	137
Калькулятор.....	137
Преобразование денежных единиц.....	138
Голосовые команды.....	139
Запись голосовой команды для функции меню	139
Выполнение голосовой команды	139
Воспроизведение, изменение и удаление голосовой команды.....	139
Таймер обратного отсчета	140
Секундомер.....	140



Промежуточные отсчеты и круговые замеры	141
Связность (Меню 14).....	142
Беспроводная связь Bluetooth.....	142
Общая информация	142
Настройка соединения Bluetooth	143
Отключение функции Bluetooth.....	144
Просмотр списка сопряженных устройств	144
Настройки Bluetooth.....	145
IR-порт.....	145
GPRS	146
Индикаторы GPRS.....	146
Выбор режима подключения GPRS.....	147
Настройка модема GPRS.....	147
Услуги (Меню 15).....	148
Основные сведения о доступе и использовании услугами.....	149
Настройка телефона для доступа к услугам.....	150
Сохранение параметров, полученных в сообщении.....	150
Ввод параметров подключения вручную.....	150
Настройка компоновки.....	152
Параметры файлов cookies	152
Подключение к услуге.....	153
Просмотр страниц услуги.....	154
Клавиши телефона в сеансе браузера	154
Завершение сеанса браузера.....	155
Закладки.....	156
Прием закладки.....	157
Сервис-прием.....	157
Настройка приема служебных сообщений	158
Очистка кэш-памяти.....	158



Функции защиты соединений браузера	158
Защитный модуль	158
Сертификаты	159
Меню "Актив" (Меню 16)	161
Услуги SIM (Меню 17)	162
6. Связь с компьютером	163
Порт USB	163
Использование телефона в качестве модема	164
7. Информация об аккумуляторах	165
Зарядка и разрядка аккумулятора	165
УХОД И ТЕХНИЧЕСКОЕ ОБСЛУЖИВАНИЕ	167
ВАЖНАЯ ИНФОРМАЦИЯ ПО ТЕХНИКЕ БЕЗОПАСНОСТИ	169



ПРАВИЛА ТЕХНИКИ БЕЗОПАСНОСТИ

Просьба ознакомиться с перечисленными ниже правилами техники безопасности. Нарушение этих правил может привести к опасным последствиям или преследуется по закону. Более подробная информация приведена далее в настоящем руководстве.



Не включайте телефон, если его использование запрещено, может вызвать помехи или создавать угрозу безопасности.



БЕЗОПАСНОСТЬ ДОРОЖНОГО ДВИЖЕНИЯ – ПРЕЖДЕ ВСЕГО

Не пользуйтесь портативным телефоном за рулем движущегося автомобиля.



РАДИОПОМЕХИ

Все беспроводные телефоны подвержены воздействию радиопомех, ухудшающих качество связи.



ВЫКЛЮЧАЙТЕ ТЕЛЕФОН В БОЛЬНИЦАХ

Строго соблюдайте все установленные правила и инструкции. Выключайте телефон рядом с медицинским оборудованием.



ВЫКЛЮЧАЙТЕ ТЕЛЕФОН В САМОЛЕТЕ

Беспроводные телефоны являются источником радиопомех.



ВЫКЛЮЧАЙТЕ ТЕЛЕФОН НА АВТОЗАПРАВОЧНЫХ СТАНЦИЯХ

Не пользуйтесь телефоном на автозаправочных станциях, а также вблизи топливных или химических объектов.



ВЫКЛЮЧАЙТЕ ТЕЛЕФОН В МЕСТАХ ВЫПОЛНЕНИЯ ВЗРЫВНЫХ РАБОТ

Не пользуйтесь телефоном в местах проведения взрывных работ. Соблюдайте все установленные ограничения, правила и инструкции.





ПРАВИЛЬНО ПОЛЬЗУЙТЕСЬ ТЕЛЕФОНОМ

Во время разговора телефон должен находиться в обычном рабочем положении. Не следует без необходимости прикасаться к антенне.



ОБРАЩАЙТЕСЬ ТОЛЬКО К КВАЛИФИЦИРОВАННЫМ СПЕЦИАЛИСТАМ

К работам по монтажу и ремонту радиооборудования допускаются только квалифицированные специалисты.



ПРИНАДЛЕЖНОСТИ И АККУМУЛЯТОРЫ

Применяйте только рекомендованные для данного телефона принадлежности и аккумуляторы. Не подключайте к телефону несовместимые устройства.



ПОДКЛЮЧЕНИЕ К ДРУГИМ УСТРОЙСТВАМ

При подключении к телефону других устройств ознакомьтесь с правилами техники безопасности, приведенными в руководстве по эксплуатации соответствующего устройства. Не подключайте к телефону несовместимые устройства.



РЕЗЕРВНОЕ КОПИРОВАНИЕ

Регулярно создавайте резервные копии всех важных данных.





ВОДОСТОЙКОСТЬ

Телефон не является водонепроницаемым. Оберегайте телефон и принадлежности от попадания влаги.





ПОСЫЛКА И ПРИЕМ ВЫЗОВОВ

Убедитесь в том, что телефон включен и находится в зоне обслуживания сотовой сети. Введите телефонный номер (включая код зоны) и нажмите . Для завершения вызова нажмите . Для ответа на вызов нажмите .





ВЫЗОВ СЛУЖБЫ ЭКСТРЕННОЙ ПОМОЩИ

Убедитесь в том, что телефон включен и находится в зоне обслуживания сотовой сети. Нажмите клавишу  столько раз, сколько необходимо для очистки дисплея (например, для завершения вызова, выхода из меню и т. д.). Введите телефонный номер службы экстренной помощи и нажмите . Сообщите о своем местонахождении. Не прерывайте связи, не дождавшись разрешения.

Пользуясь данным устройством, строго соблюдайте законодательство, уважайте право на частную жизнь и не нарушайте законных прав других лиц.

■ Услуги сети

Мобильный телефон, описание которого приведено в данном руководстве, предназначен для использования в сетях EGSM 900, GSM 1800 и UMTS.

Наличие двух режимов работы (в сетях GSM/EGSM и UMTS) зависит от сотовой сети. Информацию о возможности оформления подписки и использования данной услуги можно получить у поставщика услуг сотовой сети.

Данный мобильный телефон является терминалом 3GPP GSM редакции 99 с поддержкой услуг GPRS, который также обеспечивает поддержку услуг GPRS редакции 97. Однако правильная работа телефона во всех сетях GPRS редакции 97 не гарантируется. Дополнительную информацию можно получить у поставщика услуг или дилера Nokia.

Данный телефон поддерживает протоколы WAP 2.0 (HTTP и SSL), которые выполняются на основе протоколов TCP/IP. Некоторые функции телефона (например, MMS, просмотр Web-страниц, электронная почта и загрузка содержимого в браузере или в сообщениях MMS) требуют поддержки этих технологий сотовой сетью.



Ряд функций, рассматриваемых в данном руководстве, именуются "услугами сети". Это – специальные услуги, предоставляемые поставщиком услуг сотовой сети. Для получения доступа к любой из этих услуг сети необходимо оформить абонентскую подписку и получить необходимые инструкции у поставщика услуг сотовой сети.



Примечание. Некоторые сети не обеспечивают отображения символов всех национальных алфавитов, кроме того, ряд услуг предоставляется не во всех сетях.

■ Об аксессуарах

Перед подключением к телефону зарядного устройства выясните его номер модели. Для подключения к данному устройству предназначены зарядные устройства типа АСР-12, LCH-9 и LCH-12.



Внимание! Пользуйтесь только такими аккумуляторами, зарядными устройствами и принадлежностями, которые рекомендованы для подключения к данной модели телефона его изготовителем. Применение любых других устройств приводит к аннулированию гарантий и сертификатов, относящихся к телефону, и создает угрозу безопасности.

По вопросам приобретения рекомендованных принадлежностей обращайтесь к дилеру.

Отсоединяя кабель питания дополнительного устройства, держитесь за вилку, а не за шнур.



Общая информация

■ Наклейки из комплекта поставки

Наклейки содержат важные сведения, необходимые для владельца при обслуживании телефона. Храните эти наклейки в надежном и безопасном месте.

Прикрепите наклейку **A** на пригласительный билет Nokia Club из комплекта поставки телефона. Прикрепите наклейку **B** на гарантийный талон.

■ Коды доступа

- **Защитный код** (прилагается к телефону) предназначен для защиты телефона от несанкционированного использования. Изготовителем установлен код 12345.

Для изменения защитного кода и установки режима запроса кода воспользуйтесь функциями *Коды доступа* и *Уровень защиты* в меню *Установки защиты*. Храните новый код в надежном и безопасном месте отдельно от телефона.

- **Код PIN** (персональный идентификационный номер, предоставляется вместе с SIM-картой) защищает SIM-карту от несанкционированного использования. Если включена функция *Запрос PIN-кода* в меню *Установки защиты*, телефон запрашивает код при каждом включении.



При вводе ошибочного кода PIN три раза подряд SIM-карта блокируется. Введите код PUK и нажмите **OK**. Введите новый код PIN и нажмите **OK**. Введите новый код еще раз и нажмите **OK**.

- **Код PIN2** (предоставляется вместе с SIM-картой) требуется для доступа к определенным функциям, например, счетчику стоимости вызовов.
- **Коды PUK и PUK2** обычно предоставляются вместе с SIM-картой. Если коды отсутствуют, обратитесь к поставщику услуг сотовой сети.
- **Пароль запрета вызовов** необходим для доступа к функции *Режим запрета звонков* (меню *Установки защиты*).
- **Коды PIN модуля и подписи.** Код PIN модуля требуется для доступа к информации в защитном модуле. Код PIN подписи требуется для выполнения цифровой подписи. Эти коды предоставляются вместе с SIM-картой, если на SIM-карте предусмотрен защитный модуль.
- **Ключ бумажника** требуется для доступа к функциям бумажника.
- **Коды UPIN и UPUK** предоставляются вместе с USIM-картой. USIM-карта – это расширенная версия SIM-карты, которая поддерживается мобильными телефонами UMTS.

Код UPIN защищает USIM-карту от несанкционированного использования.

Код UPUK (предоставляется вместе с USIM-картой) требуется для разблокирования кода UPIN.



■ Загрузка содержимого и приложений

В телефон можно загружать новое мультимедийное содержимое (например, картинки и видеоклипы) и приложения (услуга сети).

1. Выберите функцию загрузки в меню *Приложения, Галерея* или *Игры*.

Порядок использования функций загрузки приведен в описании соответствующих меню.

На дисплее появляется список закладок. Выберите *Еще закладки* для просмотра списка закладок в меню *Услуги*.

2. Выберите закладку для требуемой страницы. Если установить соединение не удастся, выберите другой набор параметров соединения в меню *Услуги* и попробуйте еще раз. Следуйте инструкциям поставщика услуг.

Сведения о предоставлении различных услуг, а также информацию о ценах и тарифах можно получить у оператора сотовой сети и/или поставщика услуг.



Корпорация Nokia не дает никаких гарантий относительно приложений, размещенных на Web-узлах других поставщиков. Загружая приложения с таких узлов, необходимо принимать такие же меры предосторожности (в плане защиты и в плане содержимого), что и при работе с любыми узлами.



Телефон Nokia 7600 – общие сведения

Телефон Nokia 7600 – это многофункциональный мультимедийный телефон с широким набором удобных в повседневном использовании функций. Ниже приведено описание некоторых из этих функций.

■ Камера и мультимедийные сообщения

В телефон встроена камера, которая позволяет снимать фотографии и записывать видеоклипы со звуком. Эти фотографии и видеоклипы можно включать в мультимедийные сообщения (MMS) и передавать в другие совместимые устройства (услуга сети).

Фотографии можно также использовать в качестве фона дисплея в режиме ожидания и в качестве миникартинок в списке контактов.

■ Музыкальный проигрыватель

Телефон содержит музыкальный проигрыватель для прослушивания аудиофайлов через минигарнитуру или через встроенный громкоговоритель. Аудиофайлы можно загружать в телефон из компьютера с помощью приложения Nokia Audio Manager, которое находится на компакт-диске из комплекта поставки телефона.



■ Nokia PC Suite и Nokia Audio Manager

Компакт-диск, прилагаемый к телефону, содержит программный пакет Nokia PC Suite, представляющий собой набор различных приложений.

Эти приложения позволяют, например, создавать новые мелодии, работать с фотографиями и видеоклипами, полученными с помощью встроенной камеры телефона, а также устанавливать в телефон приложения Java™.

Приложение Nokia Audio Manager предназначено для загрузки в телефон музыкальных файлов формата AAC и MP3 из совместимого компьютера по кабелю USB (DKU-2). Этот кабель входит в комплект поставки телефона. Можно также создавать списки воспроизведения, содержащие музыкальные файлы, а также сохранять аудиофайлы с компакт-дисков в формате AAC и загружать их в телефон. Для прослушивания музыкальных файлов в телефоне служит меню *Музыка*.

Пакет Nokia PC Suite можно также загрузить с Web-узла Nokia (www.nokia.com).

Дополнительная информация приведена в документации и в справочных файлах Nokia PC Suite и Nokia Audio Manager.

■ Общая память

Общая память телефона совместно используется различными функциями телефона для хранения списка контактов; текстовых и мультимедийных сообщений; картинок, видеоклипов, мелодий и музыкальных файлов в меню *Галерея*; закладок; заметок календаря и списка дел, приложений и игр Java.



При выполнении одной из этих функций объем памяти, доступной для других функций, использующих общую память, уменьшается. Это особенно сказывается при интенсивной работе с телефоном (несмотря на то, что для некоторых функций зарезервирован определенный объем памяти в дополнение к памяти, совместно используемой с другими функциями).

Например, сохранив много картинок, можно занять почти всю общую память, и на дисплее появится сообщение о том, что память телефона заполнена. В этом случае для продолжения работы необходимо освободить общую память, удалив ненужные данные или записи.

Для проверки объема свободной и занятой общей памяти служит функция *Состояние памяти* в меню *Установки телефона*, см. стр. 103.

■ Поддержка сетей GSM и UMTS

Данный телефон можно использовать в сетях GSM 900, GSM 1800 и UMTS.

Сеть UMTS обеспечивает быструю передачу информации и возможность одновременного использования нескольких функций обработки вызовов. Когда телефон работает в сети UMTS, можно, например, во время разговора снять фотографию и передать ее в мультимедийном сообщении, не завершая вызова (услуга сети).

Выбор сети GSM или UMTS выполняется автоматически в соответствии с параметрами сети и наличием соглашения о роуминге между операторами сетей. При работе в сети UMTS на дисплее в режиме ожидания отображается индикатор  (если такая функция поддерживается сетью).



■ GPRS для быстрой передачи данных

Телефон поддерживает услуги высокоскоростной передачи данных GPRS (Служба пакетной передачи данных через радиointерфейс) (услуги сети).

GPRS можно использовать для доступа к услугам WAP и Интернет, передачи и приема текстовых и мультимедийных сообщений, загрузки приложений и игр Java (услуги сети).

Для пользования услугами GPRS необходимо оформить подписку у поставщика услуг или оператора сотовой сети и сохранить параметры GPRS для функций (например, мультимедийные сообщения), которые предполагается использовать в сети GPRS.







1. О телефоне

■ Клавиши и разъемы

Клавиши на передней панели и динамик телефона

1. Динамик

2. Клавиши  -  служат для ввода цифр и букв. Для вызова автоответчика нажмите и удерживайте нажатой клавишу  (услуга сети).



Назначение клавиш  и  зависит от текущей функции.

3. Клавиша  служит для отправки вызова и ответа на вызов. В режиме ожидания позволяет вывести на дисплей последние набранные номера.

4. Клавиша прокрутки в четырех направлениях

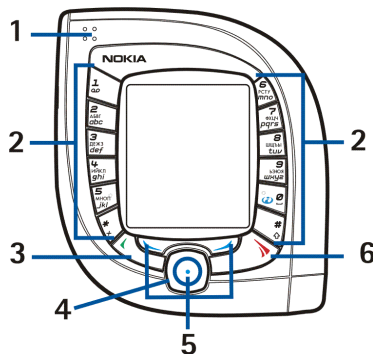
Эта клавиша служит для перемещения по различным спискам (например, список контактов или функции меню), а также для перемещения курсора (например, при вводе сообщения).



При нажатии клавиши прокрутки по центру телефон выполняет функцию, название которой отображается на дисплее над клавишей. Для того, чтобы в режиме ожидания открыть экран текстового редактора (для ввода и передачи текстового сообщения), нажмите  влево, а чтобы открыть календарь, нажмите  вправо.

5. Три клавиши выбора

Эти клавиши выполняют функции, название которых отображается на дисплее над клавишами. Средняя клавиша выбора (обозначена синей точкой) находится в центре клавиши прокрутки. См. также раздел [Три клавиши выбора](#) на стр. 25.

6.  Эта клавиша служит для завершения активного вызова или отклонения вызова, а также **для выхода из любой функции.**

Верхние клавиши

1. Клавиша включения

Нажмите и удерживайте нажатой эту клавишу для включения и выключения телефона.

Кратковременное нажатие этой клавиши при заблокированной клавиатуре позволяет включить подсветку дисплея примерно на 15 секунд.

2. Клавиша камеры служит для включения встроенной камеры и съемки фотографии и записи видеоклипа.

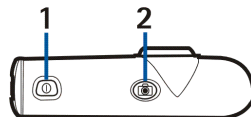

Боковые клавиши и ИК-порт

1. Клавиша голосовых команд

Нажмите эту клавишу для записи голоса. Нажмите и удерживайте эту клавишу нажатой для активизации функции набора номера голосом. См. также раздел [Клавиша голосовых команд](#) на стр. 43.

2. Клавиша увеличения громкости

3. Клавиша уменьшения громкости

4. ИК-порт для беспроводного подключения к совместимому устройству

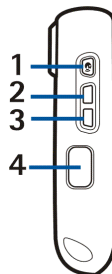

Нижние разъемы

1. Разъем для подключения зарядного устройства

2. Разъем Pop-Port™ со встроенным портом USB

3. Микрофон

4. Отверстия для крепления шнура для переноски телефона

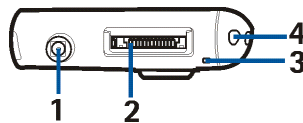



Три клавиши выбора

Функции этих клавиш определяются текстом, который отображается на дисплее над клавишами.



Левая клавиша выбора () обычно открывает список функций, связанных с текущим состоянием телефона. В режиме ожидания эта клавиша выполняет функцию **Галер.**

Центральная клавиша выбора, расположенная в центре клавиши прокрутки () обычно выполняет стандартную операцию для текущего состояния телефона. В режиме ожидания эта клавиша выполняет функцию **Меню.**

Правая клавиша выбора () обычно служит для возврата на предыдущий уровень меню. В режиме ожидания функция этой клавиши определяется значением, установленным для функции *Меню быстрого доступа* в меню *Настройки*, см. стр. 99. Если для клавиши не назначена другая функция, в режиме ожидания эта клавиша по умолчанию выполняет функцию **Тел.кн.** В противном случае клавише соответствует функция **Актив**, которая обеспечивает быстрый доступ к функциям из списка.

■ Режим ожидания и индикаторы на дисплее

Режимом ожидания называется такое состояние телефона, когда он готов к работе, а на дисплее отсутствуют введенные символы. Ниже перечислены индикаторы, которые отображаются на дисплее в режиме ожидания. Информация о назначении других индикаторов приведена далее в руководстве.



1. Название или логотип оператора сотовой сети, в которой работает телефон.
2. Уровень радиосигнала сотовой сети в точке, где расположен телефон. Чем выше показания шкалы, тем сильнее сигнал.
Если телефон работает в сети UMTS, под шкалой отображается значок .
3. Уровень зарядки аккумулятора. Чем выше показания шкалы, тем выше уровень зарядки аккумулятора.
4. Названия функций для трех клавиш выбора.

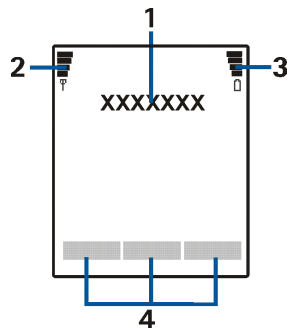

О шнурке для переноски телефона

Проденьте шнурок в отверстие, как показано на рисунке, и затяните петлю.

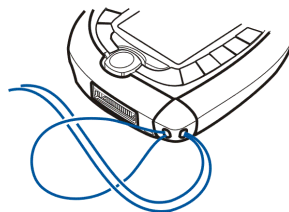

Использование минигарнитуры Nokia HS-3

Подсоедините совместимую минигарнитуру к разъему Pop-Port телефона.





Внимание! Использование минигарнитуры снижает чувствительность слуха к окружающим звукам. Не пользуйтесь минигарнитурой, если это угрожает безопасности.

Соедините два провода. Минигарнитуру можно носить как показано на рисунке.

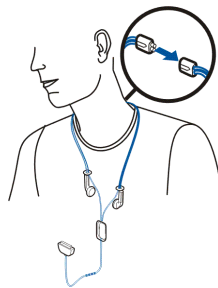

2. Начало работы

■ Установка SIM-карты и аккумулятора

- Миниатюрные SIM-карты следует хранить в местах, недоступных для детей.
- Вставляя или вынимая SIM-карту, будьте осторожны: SIM-карту и ее контакты можно повредить, поцарапав или согнув их.
- Перед установкой или извлечением SIM-карты выключите телефон и отсоедините его от зарядного устройства и других устройств.

Установка

Для того, чтобы открыть заднюю панель телефона, необходимо сначала снять одну из двух боковых панелей.

1. Расположив телефон дисплеем вниз, а объективом камеры влево от себя, отделите панель от телефона (1).

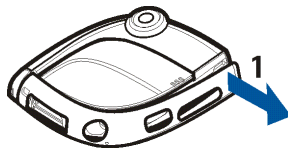

2. Сдвиньте заднюю панель вниз (2) и снимите ее с телефона (3).

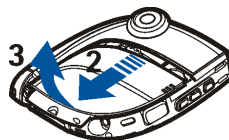

3. Извлеките аккумулятор, подняв его за край (4).

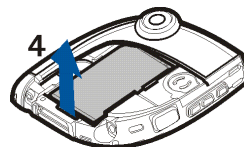

4. Вставьте SIM-карту в гнездо SIM-карты (5).
Позолоченные контакты SIM-карты должны быть обращены вниз, а скошенный угол - в сторону объектива камеры.

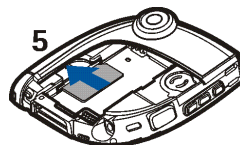

5. Совместите контакты аккумулятора с соответствующими контактами телефона (6) и прижмите аккумулятор к телефону до защелкивания.

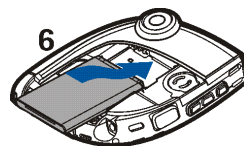

6. Положите заднюю панель на аккумулятор (7) и сдвиньте ее на место (8). Убедитесь в том, что панель установлена правильно.

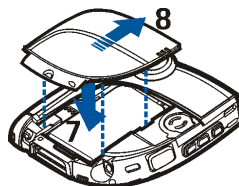

7. Установите боковую панель, прижав ее к телефону. Убедитесь в том, что панель установлена правильно.

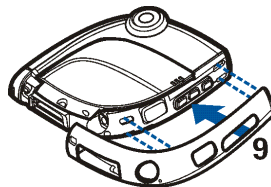

■ Зарядка аккумулятора

- Не заряжайте аккумулятор при снятой задней или боковых панелях телефона. См. также раздел [Информация об аккумуляторах](#) на стр. 165.
1. Подключите провод от зарядного устройства к разъему в нижней части телефона.
 2. Включите зарядное устройство в сетевую розетку.

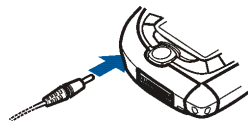

Шкала индикатора уровня зарядки аккумулятора начнет перемещаться. Если аккумулятор полностью разряжен, индикатор уровня зарядки аккумулятора появится на дисплее



только через несколько минут. Телефоном можно пользоваться во время зарядки.

- Зарядка аккумулятора, поставляемого в комплекте телефона, с помощью зарядного устройства АСР-12 продолжается примерно 1,5 ч.
 - Если на дисплее появляется сообщение *Не заряжается*, подождите некоторое время, отключите зарядное устройство, затем подключите его снова. Если зарядка не начнется, обратитесь к поставщику телефона.
3. При полной зарядке аккумулятора шкала индикатора уровня заряда аккумулятора перестает перемещаться. Отключите зарядное устройство от сети и от телефона.

■ Включение и выключение телефона



Внимание! Не включайте телефон, если его использование запрещено, может вызвать помехи или создать угрозу безопасности.

Нажмите и удерживайте нажатой клавишу включения.

- Если на дисплее появился запрос на ввод кода PIN (UPIN) или защитного кода, введите требуемый код и нажмите **OK**. См. также раздел [Коды доступа](#) на стр. 16.
- Если SIM-карта правильно установлена в телефон, а на дисплее выводится сообщение *Вставить SIM-карту* или *SIM-карта не походит*, установите карту

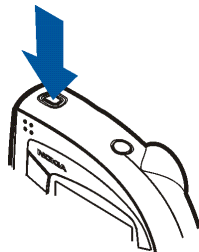

еще раз. Если сообщение выводится снова, обратитесь к поставщику услуг или оператору сотовой сети. Телефон не рассчитан на работу с SIM-картой на 5 В; в этом случае требуется замена SIM-карты.

РЕКОМЕНДАЦИИ ПО РАЦИОНАЛЬНОМУ

ИСПОЛЬЗОВАНИЮ ТЕЛЕФОНА. Телефон оснащен двумя встроенными антеннами (синие области на рисунке).

Как и при работе с любыми другими радиопередающими устройствами, не следует без необходимости прикасаться к антенне включенного телефона. Прикосновение к антенне может ухудшить качество связи и привести к нецелесообразному увеличению мощности излучаемого сигнала. Для повышения эффективности антенны и увеличения времени работы телефона не прикасайтесь к антенне во время разговора.

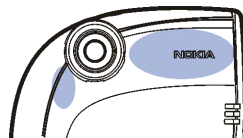

■ Замена панелей Xpress-on

Перед заменой панелей выключите телефон и отсоедините его от зарядного устройства и прочего оборудования. Не храните и не пользуйтесь телефоном со снятыми панелями.

В телефоне можно заменять боковые панели.



1. Расположив телефон дисплеем вверх, а объективом камеры вправо, отделите панели от телефона; начните с угла, у которого находится надпись "Nokia" (1).

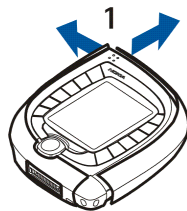

2. Совместите с телефоном новую правую панель (2).

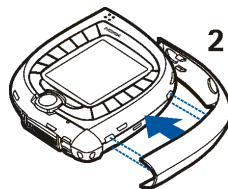

3. Закрепите новую правую панель, прижав ее края к телефону.
Убедитесь в том, что панель установлена правильно.

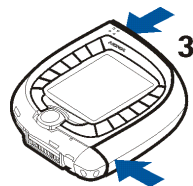

4. Совместите с телефоном новую левую панель.

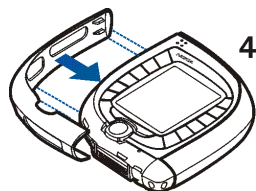

5. Закрепите новую левую панель, прижав ее края к телефону.

Убедитесь в том, что панель установлена правильно.

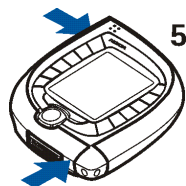

■ Работа с камерой

В телефон встроена камера, которая позволяет снимать фотографии и записывать короткие видеоклипы. Информация о настройке камеры приведена в разделе [Камера \(Меню 6\)](#) на стр. 114.

Фотографии и видеоклипы хранятся в общей памяти, см. стр. 20.



Примечание. Для того, чтобы использовать эту функцию, телефон должен быть включен. Не включайте телефон, если его использование запрещено, может вызвать помехи или создавать угрозу безопасности.

1. Для включения камеры в режиме ожидания нажмите клавишу камеры, расположенную на верхней стороне телефона.



На дисплее появляется подвижное изображение - дисплей используется в качестве видоискателя.

Нажмите **Опции** для доступа к перечисленным ниже функциям.

- **Изменить режим** - для переключения камеры в требуемый режим работы. Меню **Камера** позволяет установить стандартный режим. Дополнительная информация приведена в разделе **Камера (Меню 6)** на стр. 114.



Совет. Для быстрого переключения режима фотосъемки нажмите клавишу  влево или вправо и удерживайте ее в этом положении.

- **Авто-таймер** - для выполнения фотосъемки через 10 секунд после нажатия **Старт**.
 - **Выкл. микрофон** - для отключения микрофона, когда камера работает в режиме **Video**.
 - **Откр. Галерею** - для просмотра фотографий в папках меню **Галерея**.
2. Нажмите **Снять** (или клавишу камеры) для выполнения фотосъемки либо **Запись** (или клавишу камеры) для записи видеоклипа.

Если клавиша **Снять** или **Запись** не нажата в течение одной минуты, для повторного включения камеры нажмите **Вкл**.

- Примерное число фотографий, которые можно сохранить в телефоне, отображается в верхней строке дисплея.

Если расстояние до фотографируемого объекта меньше 30 см, картинка может получиться нерезкой.





- Во время записи видеоклипа в верхней строке дисплея отображается красный значок  и оставшееся время записи. Максимальная длительность видеоклипа по умолчанию установлена равной 15 секундам. Это значение можно изменить в меню *Камера*.
Для остановки записи и сохранения видеоклипа нажмите **Стоп**.
Для приостановки записи нажмите **Пауза**. Для возобновления записи нажмите **Вкл**.
3. Фотографии и видеоклипы сохраняются под стандартными именами в папках *Фото* и *Клипы* в меню *Галерея*. Стандартное имя можно задать в меню *Камера*. Фотографии сохраняются в формате JPEG, а видеоклипы – в формате 3GP.
- Для удаления фотографии, открытой на дисплее, нажмите **Удалить**. Для просмотра видеоклипа нажмите **Воспр**. Для съемки новой фотографии или видеоклипа нажмите **Назад**.
- Нажмите **Опции**, чтобы передать фотографию или видеоклип в мультимедийном сообщении (услуга сети) либо через ИК-порт или по каналу связи Bluetooth в другое совместимое устройство. Фотографию формата "портрет" можно добавить к имени или номеру в списке контактов.
- Следует иметь в виду, что в мультимедийном сообщении можно передать видеоклип длительностью не более 15 секунд.



3. Основные функции

■ Посылка вызова

1. Введите телефонный номер (включая код зоны). Для исправления ошибок нажимайте  влево и вправо для перемещения курсора и **Убрать** для удаления символов слева от курсора.





Для посылки международного вызова: дважды нажмите  (для ввода символа +), затем введите код страны, код зоны (как правило, без начального 0) и телефонный номер.

2. Для вызова номера нажмите .

Для съемки фотографии и ее передачи в мультимедийном сообщении (только в сети UMTS): нажмите клавишу камеры, затем **Снять** (или клавишу камеры еще раз). Для передачи фотографии в совместимое устройство (услуга сети) нажмите **Опции** и выберите **Послать**.



3. Для завершения вызова (или для отмены посылки вызова) нажмите .

Вызов номера, сохраненного в списке контактов

В режиме ожидания нажмите  вниз (или вверх). Введите первую букву (буквы) имени, сохраненного вместе с телефонным номером. С помощью клавиши  прокрутите список до требуемого имени. Для просмотра основного телефонного номера, сохраненного для имени, нажмите **Детали** либо нажмите и удерживайте нажатой клавишу . Нажмите  для посылки вызова.





Повторный вызов набранного номера

Для просмотра списка из 20 набранных последними телефонных номеров (независимо от того, состоялось соединение или нет) нажмите  в режиме ожидания. Прокрутите список до требуемого номера или имени и нажмите , чтобы вызвать этот номер.

Для повторного вызова последнего набранного номера дважды нажмите  в режиме ожидания.

Вызов своего автоответчика

Для вызова автоответчика (услуга сети) в режиме ожидания нажмите и удерживайте нажатой клавишу  либо нажмите  и .



Если на дисплее появится запрос на ввод номера автоответчика, введите этот номер и нажмите **OK**. См. также раздел [Голосовые сообщения](#) на стр. 80.

При приеме голосового сообщения в верхней строке дисплея появляется значок  (услуга сети). Нажмите **Слуш.** для вызова своего автоответчика.

Набор номера голосом

Для набора номера можно произнести одно или несколько слов, записанных в качестве голосовой метки для этого номера. См. раздел [Набор номера голосом](#) на стр. 95.

Быстрый набор номера



Если для клавиши быстрого набора  -  (см. раздел [Быстрые наборы](#) на стр. 97) назначен телефонный номер, этот номер можно вызвать одним из следующих способов:



- В режиме ожидания нажмите требуемую клавишу быстрого набора, затем  ИЛИ
- Если функция *Быстрый набор* (см. стр. 102) активна, в режиме ожидания нажмите соответствующую цифровую клавишу и удерживайте ее нажатой до тех пор, пока телефон не начнет установление соединения.

Посылка нового вызова во время разговора (услуга сети)

Во время разговора нажмите **Опции** и выберите *Новый звонок*. Введите номер (или найдите его в телефонной книге) и нажмите **Вызов** или . Первый вызов переводится в режим удержания на линии.

- Для переключения между двумя вызовами нажмите **Перекл.** или . Для завершения активного вызова нажмите  или нажмите **Опции** и выберите *Прервать*. Для завершения обоих вызовов нажмите **Опции** и выберите *Прервать все*.
- Для объединения двух вызовов в конференцию (услуга сети) нажмите **Опции** и выберите *Конф.-св*. Если вы хотите поговорить с одним из участников конференции отдельно, выберите *Приватно*, затем выберите требуемого участника. Для возврата в конференцию нажмите *Конфер.-связь*. Для завершения вызова нажмите .

■ Прием и отклонение входящего вызова

Для ответа на вызов нажмите . Для отключения сигнала вызова нажмите **Тихо**.



Для отклонения вызова нажмите  или нажмите **Опции** и выберите *Не отвечать*. Если активна услуга переадресации вызовов (например, *Переагр., если свой No. занят*), отклоненный вызов будет переадресован.

Если к телефону подключена совместимая минигарнитура (например, Nokia HS-3), для ответа на вызов и завершения вызова нажмите кнопку минигарнитуры.

Услуга ожидающего вызова

Функция *Услуга режима ожидания* в меню *Настройка режима звонков* позволяет отвечать на входящие вызовы, не завершая текущего разговора (услуга сети). Для ответа на ожидающий вызов нажмите **Ответ** или . Первый вызов переводится в режим удержания на линии.

■ Функции в режиме разговора

Во время разговора можно нажать **Опции** и воспользоваться следующими функциями:

Откл. микрофон или *Вкл. микрофон*, *Прервать*, *Прервать все*, *Тел. книжка*, *Меню*, *Удержание* или *Возврат*, *Новый звонок* (услуга сети), *Конфер.-связь* (услуга сети), *Приватно* (услуга сети), *Ответить*, *Не отвечать*, *Переключить* (услуга сети), *DTMF-сигнал*, *Динамик* или *Телефон*, *Блок кнопок*, *Отсылка* (услуга сети), *Наушник*, *Гарнитура*, *Записать*.

Выберите

- *DTMF-сигнал* для передачи строк тональных сигналов DTMF (например, пароля). Введите (или найдите в списке контактов) строку DTMF. Для



ввода символа ожидания (w) и символа паузы (p) нажмите несколько раз клавишу .

- *Отсылка* - для соединения активного и удерживаемого на линии вызовов с отключением от обоих вызовов.
- *Наушник* или *Гарнитура* - для переключения активного вызова на соответствующий совместимый аксессуар, подключенный к телефону.

■ Громкоговоритель

Встроенный громкоговоритель позволяет использовать телефон в режиме громкой связи. Не подносите телефон к уху при включенном громкоговорителе.



Внимание! Не подносите телефон к уху при включенном громкоговорителе, так как громкость в этом режиме слишком велика.

- Для включения громкоговорителя во время разговора нажмите **Опции** и выберите *Динамик* либо нажмите **Днмк** (если эта функция доступна). При включенном громкоговорителе в верхней строке дисплея отображается значок .
- Для отключения громкоговорителя нажмите **Опции** и выберите *Телефон* либо нажмите **Тлфн** (если эта функция доступна).

Если телефон подключен к совместимому автомобильному комплекту (например, СК-1W) или минигарнитуре (например, HS-3), функция меню *Телефон* заменяется на *Гарнитура* или *Наушник*, а функция клавиши выбора **Тлфн** - соответственно на **Гр.связь** или **Наушник**.



■ Клавиша голосовых команд

Клавиша голосовых команд расположена над клавишами регулировки громкости на боковой стороне телефона и предназначена для включения диктофона, набора номера голосом и выполнения голосовых команд.

Инструкции по использованию клавиши голосовых команд для набора номера голосом приведены на стр. 39 и 95, для выполнения голосовых команд – на стр. 139. Эти функции доступны только в режиме ожидания.

Диктофон

Эта функция позволяет записать на диктофон, например, имя и телефонный номер для их сохранения в телефонной книге в другое время.

Для начала записи нажмите клавишу голосовых команд. Во время записи держите телефон в обычном положении рядом с ухом.



Для остановки записи нажмите клавишу голосовых команд. Запись сохраняется в папке *Гол. записи* меню *Галерея* (см. стр. 120).

Для записи телефонного разговора нажмите **Опции** и выберите *Записать*. Во время записи всем участникам разговора примерно каждые пять секунд подается тональный сигнал.

■ Блокировка клавиатуры



Функция блокировки клавиатуры позволяет исключить случайные нажатия клавиш (например, когда телефон находится в кармане или в сумке).



Для включения блокировки клавиатуры в режиме ожидания нажмите **Меню**, затем  (в течение полутора секунд). Для отключения блокировки клавиатуры нажмите **Сн. блок** и  (в течение полутора секунд).

Если функция *Защитная блокировка кнопок* активна (*Вкл.*), для отключения блокировки клавиатуры необходимо ввести защитный код.

При заблокированной клавиатуре

- На дисплее отображается индикатор .
- Для ответа на вызов нажмите . Во время разговора блокировка клавиатуры отключается, и телефон работает как обычно. После завершения или отклонения вызова блокировка клавиатуры автоматически включается снова.

Блокировка клавиатуры может автоматически включаться через определенный интервал времени (см. *Автоматический блок кнопок* на стр. 104), а для отключения блокировки клавиатуры телефон может запрашивать защитный код (см. *Защитная блокировка кнопок* на стр. 104).



Примечание. При включенной функции блокировки клавиатуры сохраняется возможность вызова службы экстренной помощи, номер которой запрограммирован в памяти телефона (например, 112 или другой номер официальной службы экстренной помощи). Введите номер экстренной службы и нажмите . Номер появится на дисплее только после ввода последней цифры.



■ Ввод текста

В телефоне предусмотрено два способа ввода текста (например, при вводе сообщения или заметки календаря): обычный ввод текста и интеллектуальный ввод текста.

Интеллектуальный ввод текста

В режиме интеллектуального ввода текста клавиши требуется нажимать по одному разу для каждой буквы. Этот способ основан на использовании встроенного словаря.

Включение и отключение интеллектуального ввода текста

В режиме обычного ввода текста нажмите **Опции** и выберите **Словарь**.

- Для включения интеллектуального ввода текста выберите требуемый язык из списка языков словаря. Режим интеллектуального ввода текста предусмотрен только для тех языков, которые включены в список языков словаря.
- Для возврата в режим обычного ввода текста выберите **Откл. словарь**.









Совет. Для быстрого включения и выключения интеллектуального ввода текста дважды нажмите  или нажмите и удерживайте нажатой клавишу **Опции**.









Использование интеллектуального ввода текста

Убедитесь в том, что в правом верхнем углу дисплея отображается индикатор .



1. Вводите слово с помощью клавиш  - . Для ввода буквы нажимайте соответствующую клавишу только один раз. После каждого нажатия клавиши слово на дисплее изменяется. Общие указания по вводу текста приведены на стр. 48.

Например, для ввода слова "Nokia" нажмите     .

- Для ввода знака препинания нажмите  затем  необходимое количество раз. ИЛИ нажмите и удерживайте нажатой клавишу , затем прокрутите список до требуемого символа и нажмите **Знак**.
 - Для ввода специального символа нажмите и удерживайте нажатой клавишу , затем прокрутите список до требуемого символа и нажмите **Знак** или .
2. Если слово на дисплее отображается правильно, нажмите  (для ввода пробела) и переходите к вводу следующего слова.
 - Если введенное слово отличается от требуемого, нажмите **Опции**, выберите **Погборка**, выберите слово из списка и нажмите **Знак**. ИЛИ нажимайте  до тех пор, пока не появится требуемое слово. Для перехода к предыдущему подходящему слову нажмите **Назад**.
 - Если после слова появился символ "?", это означает, что в словаре нет слов, соответствующих последовательности нажатых клавиш. Для того, чтобы включить слово в словарь, нажмите **По букв.**, введите слово в режиме обычного ввода текста и нажмите **Сохранить**. При заполнении словаря новые слова записываются вместо слов, включенных в словарь первыми.
 - Нажмите  влево, чтобы выбрать и изменить предыдущее слово.





3. В режиме интеллектуального ввода текста можно нажать **Опции** для доступа к следующим функциям:
- *Вставить слово* или *Изменить слово* – ввод слова в режиме обычного ввода текста и включение этого слова в словарь. *Вставить слово* отображается, когда нет подчеркнутых слов, то есть слов, выбранных для редактирования. *Изменить слово* отображается, когда слово подчеркнуто.
 - *Дать символ* – выбор специального символа из списка.

Ввод составных слов

Введите первую часть составного слова и подтвердите ввод, нажав  вправо. Повторите то же самое с последней частью слова.

Режим обычного ввода текста





Убедитесь в том, что в правом верхнем углу дисплея отображается индикатор . Нажимайте клавишу один или несколько раз до тех пор, пока на дисплее не появится требуемая буква. Следует иметь в виду, что на клавишах нанесены не все символы, которые можно ввести с помощью этих клавиш. Набор символов зависит от языка, выбранного в меню *Языковые настройки*.

- Если очередная буква находится на только что нажатой клавише, то перед вводом следующей буквы дождитесь появления курсора.
- Для ввода знака препинания или специального символа нажимайте  необходимое количество раз. ИЛИ нажмите и удерживайте нажатой



клавишу , затем прокрутите список до требуемого символа и нажмите **Взять**.

Общие указания по вводу текста

- Для ввода пробела нажмите .
- Для перемещения курсора служит клавиша .
- Для удаления символа слева от курсора служит клавиша **Убрать**. Нажмите и удерживайте нажатой клавишу **Убрать** для удаления нескольких символов.
- Для переключения регистра букв (заглавные/строчные) служит клавиша ; текущий регистр отображается индикатором в верхней строке дисплея (например, **Abc**).
- Для ввода цифры нажмите и удерживайте нажатой соответствующую клавишу. Для ввода нескольких цифр подряд нажмите и удерживайте нажатой клавишу , затем введите цифры. Для возврата в режим ввода текста нажмите и удерживайте нажатой клавишу .



4. Работа с меню



Телефон может выполнять целый ряд функций, которые сгруппированы в меню.

Большинство функций меню сопровождаются кратким текстом подсказки. Этот текст появляется на дисплее, если прокрутить меню до требуемой функции и подождать 15 секунд. Для удаления текста подсказки с дисплея нажмите **Назад**.

Для включения и выключения подсказки служит функция *Включить пояснения* в меню *Установки телефона* (см. стр. 103).

■ Доступ к функциям меню

С помощью прокрутки

1. В режиме ожидания нажмите **Меню**.
2. Нажимая  вниз, вверх, влево или вправо, выделите требуемый пункт главного меню (например, *Настройки*) и нажмите **ОК** для выбора.
Когда меню отображается в режиме *Список*, нажимайте  для перемещения по меню вверх и вниз. Инструкции по изменению режима отображения меню приведены в разделе *Настройка дисплея* (параграф *Отображение меню* на стр. 106).
3. Прокрутите меню (например, до пункта *Настройка режима звонков*) и нажмите **ОК**.



Если меню содержит подменю (например, *Быстрый набор*), повторите эту операцию.

4. Прокрутите список до требуемого параметра, например, *Откл.*, и нажмите **ОК**.

Нажмите **Назад** для перехода на предыдущий уровень меню или **Выйти** для возврата в режим ожидания.

С помощью клавиш быстрого выбора

Пункты меню, подменю и параметры пронумерованы. Номер быстрого выбора отображается в правом верхнем углу дисплея.

В режиме ожидания нажмите **Меню**. В течение двух секунд введите номер быстрого выбора пункта главного меню, который требуется открыть.

Повторите операцию для выбора подменю и значения параметра.



■ Список функций меню

1. Сообщения

1. Текст.сообщ.
 1. Новое сообщ.
 2. Принятое
 3. Отправленное
 4. Архив
 5. Шаблоны
 6. Свои папки
 7. Рассылка
 8. Удалить сообщ.
2. MMS-сообщения
 1. Новое сообщ.
 2. Принятое
 3. Исходящие
 4. Отосланное
 5. Сохраненное
 6. Удалить сообщ.
3. Эл. почта
4. SMS-Чат
5. Голос.сообщения
 1. Прослушать голос.сообщения
 2. Задать номер голосового П/Я
6. Инфо-сообщения
7. Настройки сбц.
 1. Текст.сообщ.



- 2. MMS-сообщения
- 3. Др.настройки
- 8. Сервис-команды
- 2. Звонки**
 - 1. Непринятые звонки
 - 2. Принятые звонки
 - 3. Набранные номера
 - 4. Стереть последние звонки
 - 1. Все
 - 2. Непринятые
 - 3. Принятые
 - 4. Набранные
 - 5. Длительность звонка
 - 1. Последний звонок
 - 2. Принятые звонки
 - 3. Набранные звонки
 - 4. Длительность всех звонков
 - 5. Сбросить счетчики на ноль
 - 6. Счетчик данных GPRS-передачи
 - 1. Послано данных за последн.сеанс
 - 2. Принято данных за последн.сеанс
 - 3. Всего передано
 - 4. Всего принято
 - 5. Сбросить счетчики
 - 7. Таймер GPRS-связи
 - 1. Последний сеанс



2. Все сеансы
3. Сбросить таймеры

3. Тел.книжка

1. Найти
2. Дать новое
3. Удалить
4. Скопировать
5. Настройки
 1. Выбор памяти
 2. Варианты обзора
 3. Состояние памяти
6. Быстрые наборы
7. Фонограммы
8. Сервис-номера¹
9. Свои номера
10. Абонент.группы

4. Режимы

1. Обычный
 1. Включить
 2. Конфигурация
 3. Временный
2. Без звука (те же подменю, что и в меню Обычный)

1. Сведения о предоставлении услуг можно получить у поставщика услуг или оператора сотовой сети.



3. Сопровождение (те же подменю, что и в меню Обычный)
4. На улице (те же подменю, что и в меню Обычный)
5. Пейджер (те же подменю, что и в меню Обычный)

5. Настройки

1. Меню быстрого доступа
2. Установка времени и даты
 1. Часы
 2. Дата
 3. Коррекция: дата и время
3. Настройка режима звонков
 1. Переадресация
 2. Ответ любой кнопкой
 3. Автодозвон
 4. Быстрый набор
 5. Услуга режима ожидания
 6. Резюме звонка
 7. Свой номер определяется
 8. Телефонная линия на выход¹
4. Установки телефона
 1. Языковые настройки
 2. Автоматический блок кнопок
 3. Защитная блокировка кнопок
 4. Индикатор соты
 5. Приветствие

-
1. Сведения о предоставлении услуг можно получить у поставщика услуг или оператора сотовой сети.



6. Выбор оператора
 7. Тип сети
 8. Подтверждать ресурсы SIM
 9. Включить пояснения
 10. Мелодия запуска
 11. Состояние памяти
5. Настройка дисплея
 1. Фоновый рисунок
 2. Цветовая схема экрана
 3. Отображение меню
 4. Логотип оператора
 5. Отсрочка заставки
 6. Настройка сигналов
 1. Вариант звукового сигнала
 2. Мелодия
 3. Громкость звонка
 4. Вибрация
 5. Сигнал о сообщении
 6. Тоны клавиатуры
 7. Предупредительные сигналы
 8. Сигнал на
 7. Настройки аксессуара¹
 1. Наушник
 2. Гарнитура

1. Отображается только в том случае, если телефон подключен (или был подключен ранее) к совместимой минигарнитуре, комплекту громкой связи или комплекту индуктивной связи.



- 3. Слух. аппарат
- 8. Установки защиты
 - 1. Используемый код
 - 2. Запрос PIN-кода или Запрос UPIN-кода¹
 - 3. Режим запрета звонков
 - 4. Разрешенные номера²
 - 5. Закрытая группа
 - 6. Уровень защиты
 - 7. Коды доступа
- 9. Вернуть завод-ские установки
- 6. Камера**
 - 1. Альбомное фото
 - 2. Портретное фото
 - 3. Ночная съемка
 - 4. Видео
 - 5. Настройка
- 7. Медиапроигр.**
- 8. Музыка**
- 9. Галерея**
- 10. Органайзер**
 - 1. Будильник
 - 2. Календарь

-
- 1. Название функции зависит от значения параметра *Используемый код*.
 - 2. Функция доступна только в том случае, если она поддерживается SIM-картой.



3. Дела
4. Бумажник

11. Игры

1. Выбрать игру
2. Загрузка игр
3. Память
4. Настройки
 1. Звуки
 2. Подсветка
 3. Вибрация

12. Приложения

1. Взять прилож.
2. Загруз. прилож.
3. Память

13. Экстра

1. Калькулятор
2. Голосовые команды
3. Таймер обратного отсчета
4. Секундомер

14. Связность

1. Bluetooth
 1. Bluetooth
 2. Поиск аудиоаксессуаров
 3. См. включенные приборы



- 4. См. сопряженные приборы
- 5. Bluetooth-установки
- 2. IR-порт
- 3. GPRS
 - 1. GPRSсоединение
 - 2. Настройка модема GPRS
- 15. Услуги**
 - 1. В начало
 - 2. Закладки
 - 3. Сервис-прием
 - 4. Настройки
 - 5. На адрес
 - 6. Очистить кэш
- 16. Меню 'Актив'**
- 17. Услуги SIM¹**

-
- 1. Меню отображается только в том случае, если оно поддерживается SIM-картой; состав меню зависит от SIM-карты.



5. Функции меню

■ Сообщения (Меню 1)

Это меню позволяет читать, вводить, передавать и сохранять текстовые и мультимедийные сообщения, а также сообщения электронной почты. Сообщения хранятся в папках.



Текстовые и графические сообщения (SMS)

Телефон позволяет передавать текстовые сообщения длиной не более 160 символов (услуга сети). Если длина сообщения превышает этот предел, оно передается в двух и более сообщениях.

Текстовые сообщения могут содержать графические объекты. Каждое графическое сообщение состоит из нескольких текстовых сообщений. Поэтому стоимость передачи графического сообщения может оказаться больше, чем стоимость передачи текстового сообщения.

Для того, чтобы получить возможность передавать текстовые и графические сообщения, необходимо сохранить в памяти телефона номер центра сообщений, см. раздел [Настройки сбщ.](#) на стр. 82.



Примечание. Функцию передачи графических сообщений можно использовать только в том случае, если такая услуга предоставляется поставщиком услуг или оператором сотовой сети. Прием и отображение графических сообщений возможны только в том случае, если телефон поддерживает такую функцию.



Ввод и передача текстового или графического сообщения

1. В режиме ожидания нажмите **Меню** и выберите *Сообщения, Текст.сообщ., Новое сообщ.* ИЛИ нажмите  влево в режиме ожидания.
2. Введите текст сообщения (см. раздел **Ввод текста** на стр. 45).

В верхней строке дисплея отображается индикатор длины сообщения, значение которого отсчитывается от 160 с уменьшением. Например, 10/2 означает, что для передачи сообщения в двух частях можно ввести еще 10 символов.



Для сохранения символов Unicode, например, букв русского алфавита, требуется больше памяти. Символы в кодировке Unicode можно использовать в режиме интеллектуального ввода текста.

- Для вставки графического объекта в сообщение нажмите **Опции** и выберите *Встав. картинку*. На дисплей выводится список папок в меню *Галерея* (см. стр. 120). Выделите требуемый графический объект, нажмите **Опции** и выберите *Вставить*. В телефоне отсутствуют запрограммированные изготовителем стандартные графические сообщения.

Для того, чтобы вывести на дисплей одновременно графический объект и текст, нажмите **Опции** и выберите *Показать*. Для изменения или удаления графического объекта из сообщения нажмите **Опции** и выберите требуемую функцию.

- Для подготовки сообщения на основе предварительно составленного текста нажмите **Опции**, выберите *Вставить шаблон*, выделите требуемый шаблон, нажмите **Опции** и выберите *Вставить*.



- Для вставки телефонного номера из списка контактов нажмите **Опции** и выберите *Вставить номер*. Нажмите **Найти** или нажмите  вниз и выберите требуемый номер.
 - Для вставки имени из списка контактов нажмите **Опции**, выберите *В тел.книжку*, затем выберите требуемое имя. Для вставки телефонного номера или текстового примечания, сохраненного вместе с именем, нажмите **Опции**, выберите *См. гетали*, затем требуемый номер или текстовое примечание.
 - Для сохранения сообщения в папке *Архив* или *Шаблоны* либо в папке пользователя, созданной в папке *Свои папки*, нажмите **Опции** и выберите *Сохранить сообщ.*
3. Для передачи сообщения нажмите **Послать** или , введите или найдите в списке контактов номер адресата и нажмите **OK**.

Или нажмите **Опции** и выберите *Канал*. Меню содержит следующие функции:

- *Рассылка* – передача сообщения нескольким адресатам. Прокрутите список до первого адресата и нажмите **Послать**. Отправив сообщение всем адресатам, нажмите **Есть!**
- *В список* – передача сообщения по списку рассылки (см. стр. 85).
- *Режим* – для передачи сообщения с использованием заранее заданного набора параметров. См. раздел *Настройки сбщ*, на стр. 82.





Переданное сообщение сохраняется в папке *Отправленное*. При использовании функций *Рассылка* и *В список* каждому адресату передается отдельное текстовое сообщение.



Примечание. При передаче сообщений с использованием сетевой услуги SMS на дисплее телефона может появиться текст *Сообщение послано*. Это указывает на то, что сообщение передано из телефона в центр обслуживания, номер которого запрограммирован в памяти телефона. Данное сообщение не гарантирует доставки сообщения адресату. Дополнительную информацию об услуге SMS можно получить у поставщика услуг сотовой сети.

Чтение текстового или графического сообщения и ответ на сообщение

При приеме сообщения на дисплей выводится индикатор , а также текст *Сообщений принято*: и количество новых сообщений.

Мигающий индикатор  указывает на то, что память текстовых сообщений заполнена. Для приема новых сообщений необходимо удалить из памяти часть старых сообщений. См. стр. 79. Текстовые сообщения хранятся в общей памяти (см. стр. 20).

1. Нажмите **Обзор**, чтобы просмотреть новое сообщение немедленно, или **Выйти** для просмотра сообщения в другое время.

Для просмотра сообщения позднее нажмите **Меню** в режиме ожидания и выберите *Сообщения, Текст.сообщ., Принятое*. Выберите из списка требуемое сообщение. Непрочитанные сообщения помечены значком .

2. Прокрутите сообщение.



3. Для ответа на сообщение, выведенное на дисплей, нажмите **Ответить** и выберите:
- *Исходное* – для включения в ответ текста исходного сообщения.
 - *Шаблон* или один из стандартных ответов, например, *Спасибо*, чтобы воспользоваться заранее составленным стандартным текстом.
4. Для передачи ответа нажмите **Послать** или .
- Или нажмите **Опции** и выберите *Канал*, затем требуемую функцию. Меню содержит те же функции, что и для передачи текстового или графического сообщения (см. стр. 60).

Другие функции в меню **Опции**

В режиме чтения сообщения нажмите **Опции** для доступа к следующим функциям: *Удалить*, *Взять gsm.инфо*, *Чат*, *Переслать*, *Изменить* (для текстовых сообщений) / *Изменить текст* (для графических сообщений), *Переместить*, *Переименовать*, *Копия в кндрь*, *Сохр.картинку* (для графических сообщений), *Детали сообщ.*



Совет. Большую часть из этих функций можно использовать, не открывая сообщения. Например, для пересылки сообщения выделите требуемое сообщение, нажмите **Опции** и выберите *Переслать*.

Выберите

- *Взять gsm.инфо* – для извлечения из сообщения телефонных номеров, адресов электронной почты и адресов Интернет.
- *Переместить* – для перемещения сообщения в папку *Архив*, *Шаблоны* или в одну из папок, созданных в папке *Свои папки*.



- *Копия в календарь* – для того, чтобы скопировать сообщение в календарь в качестве заметки на текущий день.
- *Сохранить картинку* – для сохранения графического объекта в меню *Галерея* (только для графических сообщений).
- *Детали сообщ.* – для просмотра сведений о сообщении (имя и телефонный номер отправителя, использованный для передачи центр сообщений, дата и время приема сообщения).

Папки для текстовых и графических сообщений

Для хранения переданных и принятых текстовых и графических сообщений в телефоне предусмотрены различные папки.

Для того, чтобы открыть папку, нажмите **Меню**, выберите *Сообщения*, *Текст.сообщ.*, затем одну из следующих папок:

- *Принятое* – содержит принятые сообщения.
- *Отправленное* – содержит переданные сообщения.
- *Архив* – для сохранения сообщений с целью их использования в дальнейшем.
- *Шаблоны* – для сохранения сообщений с целью их использования в качестве основы при создании новых сообщений.

Для редактирования или удаления шаблона выберите шаблон, нажмите **Опции** и выберите соответствующую функцию.

- *Свои папки* – для создания новых папок для хранения сообщений.



Для добавления папки нажмите **Добав.** (если список папок пуст) или нажмите **Опции** и выберите *Создать папку*. Для удаления или переименования папки нажмите **Опции** и выберите соответствующую функцию.

Мультимедийные сообщения (MMS)

Телефон позволяет передавать и принимать мультимедийные сообщения объемом до 100 кбайт.



Примечание. Использовать эту функцию можно только в том случае, если такая услуга предоставляется сетевым оператором или поставщиком услуг. Прием и отображение мультимедийных сообщений возможны только в телефонах, поддерживающих эту функцию.

Если для параметра *Разрешить прием мультимедии* установлено значение *Да* или *В своей сети*, поставщик услуг или оператор сотовой сети может начислять оплату за каждое принятое сообщение.

В сетях GSM прием мультимедийных сообщений невозможен во время телефонного разговора. Поскольку доставка мультимедийных сообщений по различным причинам может оказаться невозможной, не следует полностью полагаться на этот вид связи при передаче особо важной информации.

Переданные и принятые мультимедийные сообщения хранятся в общей памяти, см. стр. 20.

Ввод и передача мультимедийного сообщения

Для того, чтобы использовать услугу мультимедийных сообщений, необходимо определить ее параметры (см. стр. 83). Информацию о



настройках, предоставлении этих услуг и подписке на них можно получить у поставщика услуг или оператора сотовой сети.

Перед передачей мультимедийных сообщений прочитайте примечания на стр. 68.

1. В режиме ожидания нажмите **Меню** и выберите *Сообщения, MMS-сообщения, Новое сообщ.*
2. Введите текст сообщения (см. раздел **Ввод текста** на стр. 45).
 - Для того, чтобы вставить картинку, аудио- или видеоклип, нажмите **Опции** и вбери́те *Вставить*, затем соответствующую функцию. На дисплей выводится список папок в меню *Галерея*. Выделите требуемый файл, нажмите **Опции** и выберите *Вставить*.
 - Телефон позволяет передавать и принимать мультимедийные сообщения, содержащие несколько страниц ("слайдов"). Для добавления в сообщение нового слайда нажмите **Опции** и выберите *Вставить, Слайд*. Каждый слайд может содержать текст, одну картинку и один аудиоклип.

В сообщении, состоящем из нескольких слайдов, требуемый слайд можно открыть, нажав **Опции** и выбрав *Предыдущий, Следующий* или *Список слайдов*.

Для настройки скорости отображения слайдов нажмите **Опции** и выберите *Период*.

Для переноса текстовой части в начало или в конец сообщения нажмите **Опции** и выберите *Текст вверху* или *Текст внизу*.



- Для вставки имени из списка контактов нажмите **Опции** и выберите *Еще варианты, В тел.книжку*, затем имя из списка. Для вставки текстового примечания, связанного с именем (например, почтового адреса), нажмите **Опции** в списке имен, выберите *См. детали* и требуемое текстовое примечание.
Для вставки телефонного номера из списка контактов нажмите **Опции** и выберите *Еще варианты, Вставить номер*. Выберите имя, затем номер.
 - Для удаления из сообщения объекта или слайда нажмите **Опции** и выберите *Удалить*, затем соответствующую функцию.
 - Для сохранения сообщения в папке *Сохраненное* нажмите **Опции** и выберите *Сохранить сбц.*
3. Для добавления в сообщение темы нажмите **Опции** и выберите *Еще варианты* и *Изменить тему*. Введите тему и нажмите **ОК**.
- Для просмотра сведений о принятом сообщении (размер, тема и адресат) нажмите **Опции** и выберите *Еще варианты, Детали сообщ.*
 - Для просмотра сообщения или презентации перед их передачей нажмите **Опции** и выберите *Показать*. Функция центральной клавиши выбора зависит от объекта, который отображается на дисплее. Воспроизведение презентации начинается автоматически.
4. Для передачи сообщения на телефонный номер нажмите **Послать** или . Для передачи сообщения по электронной почте нажмите **Опции** и выберите *Послать в почту*.



Для передачи сообщения нескольким адресатам нажмите **Опции** и выберите *Рассылка*.

5. Введите или найдите в списке контактов телефонный номер адресата или адрес электронной почты. Нажмите **ОК** для передачи сообщения.

Если на шаге 4 была выбрана функция *Рассылка* (в меню **Опции**), нажмите **Опции**, выберите *Найти номер* или *Найти адрес*, затем выберите адресатов из списка контактов по одному. Закончив выбор адресатов, нажмите **Есть!** Для передачи сообщения каждому из адресатов по отдельности нажмите **Послать** или .

Сообщение хранится в папке *Исходящие* до тех пор, пока оно не будет передано. Переданные сообщения сохраняются в папке *Отосланное* в том случае, если для параметра *Сохранять отосланные* установлено значение *Да*. См. раздел [Параметры мультимедийных сообщений](#) на стр. 83.

Замечания о передаче мультимедийных сообщений

- Закон об охране авторских прав накладывает ограничения на копирование, модификацию, передачу и загрузку некоторых картинок, мелодий и другого содержимого.
- Для передачи мультимедийного сообщения требуется больше времени, чем для передачи текстового сообщения. Во время передачи на дисплее отображается мультипликационный индикатор ; при этом можно пользоваться другими функциями телефона.



Если во время передачи возникает сбой, телефон пытается повторно передать сообщение несколько раз. Если передать сообщение не удалось,



сообщение остается в папке *Исходящие*, откуда его можно передать в другое время.

- При передаче мультимедийного сообщения в телефон, который не поддерживает MMS, сеть может передать адресату текстовое сообщение с Интернет-адресом, по которому это мультимедийное сообщение можно просмотреть (услуга сети).

Просмотр мультимедийного сообщения и передача ответа

Во время приема мультимедийного сообщения на дисплей выводится мультипликационный значок . После завершения приема сообщения на дисплее вместе со значком  появляется текст *Получено мультимедийное сбщ.*

Мигающий значок  указывает на то, что память мультимедийных сообщений заполнена. Для приема новых сообщений необходимо удалить из памяти часть старых сообщений (см. стр. 79). Мультимедийные сообщения хранятся в общей памяти (см. стр. 20).

См. также замечания о приеме мультимедийных сообщений (стр. 71).

1. Нажмите **Обзор**, чтобы просмотреть новое сообщение немедленно, или **Выйти** для просмотра сообщения в другое время.

Для просмотра сообщения позднее нажмите **Меню** в режиме ожидания и выберите *Сообщения, MMS-сообщения, Принятое*. Выберите из списка требуемое сообщение. Непрочитанные сообщения помечены значком .



2. Прокрутите сообщение. Функция центральной клавиши выбора зависит от объекта, который отображается на дисплее. Если сообщение содержит презентацию, она воспроизводится автоматически.
- Для ответа на сообщение нажмите **Ответить**, если отображается текстовая часть сообщения, или нажмите **Опции** и выберите *Ответить*, если отображается другая часть сообщения.
 - Для прослушивания аудиоклипа или просмотра видеоклипа нажмите **Воспр.**
При просмотре видеоклипа для отключения или включения звука нажмите **Опции** и выберите *Убрать звук* или *Включить звук*.
 - Для сохранения картинки, аудио- или видеоклипа в меню *Галерея* нажмите **Опции** и выберите соответствующую функцию.
 - Для увеличения размера изображения нажмите **Ближе**. Для прокрутки изображения на дисплее используйте клавишу .
 - Нажмите **Опции** для доступа к следующим функциям: *Контрастность* (для фотографий), *Доп.инфо*, *Стереть сообщ.*, *Переслать на No.*, *Пересл. в почту*, *Пересл. неск.*, *Детали сообщ.*
Функция *Взять dop.инфо* позволяет извлечь из сообщения телефонный номер, адрес электронной почты или адрес Интернет.



Совет. Вместо выбора функции *Взять dop.инфо* можно нажать .



Замечания о приеме мультимедийных сообщений

- При приеме мультимедийного сообщения, объем которого превышает 100 кбайт, сеть может передать адресату текстовое сообщение с Интернет-адресом, по которому это мультимедийное сообщение можно просмотреть на компьютере (услуга сети).
- Если принятое сообщение содержит объект (например, картинку или аудиоклип), не поддерживаемый телефоном, такой объект заменяется его именем с текстом *Формат объекта не поддерживается*.
- Закон об охране авторских прав накладывает ограничения на копирование, модификацию, передачу и загрузку некоторых картинок, мелодий и другого содержимого.

Папки для мультимедийных сообщений

Для хранения принятых и переданных мультимедийных сообщений в телефоне предусмотрены различные папки.

Для того, чтобы открыть папку, нажмите **Меню**, выберите *Сообщения, MMS-сообщения*, затем одну из следующих папок:

- *Принятое* - содержит принятые сообщения.
- *Отосланное* - содержит переданные сообщения (если в меню *MMS-сообщения* для параметра *Сохранять отосланные* установлено значение *Да*). См. раздел *Параметры мультимедийных сообщений* на стр. 83.
- *Сохраненное* - для сохранения сообщений с целью их использования в дальнейшем.
- *Исходящие* - в это папке хранятся сообщения, ожидающие передачи. Нажмите **Опции** для повторной передачи непереданного сообщения.



Сообщения электронной почты

Телефон позволяет передавать и принимать сообщения электронной почты без вложений (услуга сети). Для этого требуется:

- Учетная запись электронной почты. Обратитесь к поставщику услуг электронной почты.
- Задать набор параметров подключения, содержащий параметры точки доступа электронной почты. См. раздел [Настройка телефона для доступа к услугам](#) на стр. 150.
- Активизировать набор параметров подключения. См. раздел [Общие настройки функции электронной почты](#) на стр. 78.
- Задать параметры электронной почты (см. стр. 75).

Ввод и передача сообщения электронной почты

Сообщение электронной почты можно создать как перед подключением к серверу электронной почты, так и после установления соединения с сервером.

1. В режиме ожидания нажмите **Меню** и выберите *Сообщения, Эл. почта, Открыть, Написать письмо*.
2. Введите адрес электронной почты, нажмите **Опции** и выберите **OK**. ИЛИ найдите адрес в списке контактов – нажмите **Опции**, выберите *Найти*, выделите имя, для которого сохранен адрес электронной почты, нажмите **Опции** и выберите **OK**.
3. Введите тему сообщения, нажмите **Опции** и выберите **OK**. Этот шаг можно пропустить.



4. Введите текст сообщения. Количество символов, которые можно ввести, отображается в правом верхнем углу дисплея.
5. Для передачи сообщения нажмите **Опции** и выберите *Послать почту*, затем *Послать сразу* для немедленной передачи сообщения либо *Послать позже* для сохранения сообщения в папке *Исходящие*, из которой его можно передать в другое время.

Если вы хотите продолжить ввод сообщения позже, нажмите **Опции** и выберите *Сохранить черновик* для сохранения сообщения в папке *Черновики*.

Для передачи копии или скрытой копии сообщения нажмите **Опции** и выберите соответственно *Доб. копии* или *Скрытая копия*.

Для изменения адресата или темы сообщения нажмите **Опции** и выберите *Получатель* или *Тема*.

- Для передачи сохраненного для отправки сообщения нажмите **Меню** и выберите *Сообщения*, *Эл. почта*, *Открыть*, *Другие папки*, *Исходящие*, *Послать сразу*.

Подключение к серверу электронной почты и загрузка новых сообщений

Сообщения электронной почты хранятся в общей памяти (см. стр. 20). Если память сообщений заполнена, для загрузки новых сообщений необходимо удалить часть старых сообщений.

1. Для подключения к серверу электронной почты и загрузки с сервера новых сообщений нажмите **Меню** и выберите *Сообщения*, *Эл. почта*, *Открыть*, *Принять*. Сообщения сохраняются в папке *Принятое*.



Для загрузки новых сообщений и передачи сообщений, сохраненных в папке *Исходящие*, нажмите **Меню** и выберите *Сообщения, Эл. почта, Открыть, Другие функции, Послать/скачать*.

2. Нажмите **ОК**, чтобы просмотреть новое сообщение немедленно, или **Назад** для просмотра сообщения в другое время. Непрочитанные сообщения помечены значком .

Для просмотра сообщения в другое время нажмите **Меню** и выберите *Сообщения, Эл. почта, Открыть, Принятое*.

3. Для ответа на сообщение, выведенное на дисплей, нажмите **Ответить**. Выберите *Текст оригинала* для включения в ответ текста исходного сообщения. Введите текст ответа.

Для передачи сообщения нажмите **Послать** и выберите *Послать сразу*.

Список функций меню **Опции** в папке *Принятое* приведен в параграфе *Принятое* (раздел *Папки для сообщений электронной почты* на стр. 74).

Папки для сообщений электронной почты

Для хранения сообщений электронной почты в телефоне предусмотрены различные папки.

Для того, чтобы открыть папку *Принятое*, нажмите **Меню** в режиме ожидания и выберите *Сообщения, Эл. почта, Открыть, Принятое*.

Для того, чтобы открыть другие папки, содержащие сообщения электронной почты, нажмите **Меню** в режиме ожидания и выберите *Сообщения, Эл. почта, Открыть, Другие папки*.



- **Принятое** – в этой папке сохраняются сообщения, загруженные в телефон с сервера электронной почты.

Во время просмотра сообщения можно нажать **Опции**, чтобы удалить или переслать сообщение, ответить или переместить его в **Архив**, отметить как непрочитанное, выбрать кодировку символов, просмотреть сведения или перейти на следующую либо предыдущую страницу сообщения.

- **Исходящие** – в эту папку помещаются введенные сообщения, для сохранения которых выбрана функция **Послать позже** в меню **Опции**.

Во время просмотра сообщения можно нажать **Опции**, чтобы передать или отредактировать сообщение либо сохранить его в папке **Черновики**.

- **Отосланное** – в этой папке сохраняются переданные сообщения.
- **Черновики** – в этой папке сохраняются незаконченные сообщения.

Во время просмотра сообщения можно нажать **Опции**, чтобы переместить сообщение в папку **Исходящие**.

- **Архив** – в этой папке можно сохранять сообщения с целью их использования в дальнейшем.

Ввод параметров электронной почты вручную

Параметры подключения к серверу электронной почты можно получить в интеллектуальном сообщении (OTA) от поставщика услуг электронной почты. Параметры можно также ввести вручную.

1. В режиме ожидания нажмите **Меню** и выберите **Сообщения, Эл. почта, Открыть, Другие функции, Настройки**.



2. *Включенный П/Я* - выберите почтовый ящик, параметры которого требуется изменить. Эти параметры необходимы для передачи и загрузки сообщений электронной почты. Необходимая информация о параметрах предоставляется поставщиком услуг электронной почты.
3. *Изменить П/Я* - выберите последовательно все параметры и введите необходимые значения.
 - *Имя почтового ящика* - введите имя почтового ящика.
 - *Адрес электронной почты* - введите свой адрес электронной почты.
 - *Свое имя* - введите свое имя или псевдоним, передаваемые адресатам сообщений.
 - *Сервер исходящ. почты (SMTP)* - введите адрес сервера для исходящей почты.
 - *Тип сервера входящей почты* - выберите *POP3* или *IMAP4*. Если сервер поддерживает оба протокола, выберите *IMAP4*. При изменении типа сервера необходимо также изменить номер порта для входящей почты.
 - *Сервер вх. почты (POP3/IMAP)* - введите адрес сервера для входящей почты.
 - *Имя пользователя POP3/IMAP* - введите имя пользователя, используемое для доступа к удаленному почтовому ящику. Это имя пользователя используется сервером электронной почты в том случае, если не определено значение параметра *Имя пользователя SMTP*.



- *Пароль POP3/IMAP* - введите пароль доступа к удаленному почтовому ящику. Этот пароль используется сервером электронной почты в том случае, если не определено значение параметра *Пароль SMTP*.
- *Другие настр-ки* - содержит следующие параметры:
 - *Исходящий порт (SMTP)* - введите номер порта для исходящей почты.
 - *Вкл. авторизацию (SMTP)* - включите этот параметр, если поставщик услуг требует аутентификации для передачи электронной почты. Необходимо также определить значения параметров *Имя пользователя SMTP* и *Пароль SMTP*.
 - *Имя пользователя SMTP* - введите имя пользователя для исходящей почты, полученное от поставщика услуг электронной почты.
 - *Пароль SMTP* - введите пароль для исходящей почты. Если значение этого параметра не задано, его потребуется указать при подключении к серверу электронной почты.
 - *Включить погнись* - включите этот параметр и введите текст, который будет автоматически добавляться в конец всех передаваемых сообщений.
 - *Входящий порт (POP3/IMAP)* - введите номер порта для входящей почты.



- *Адрес для ответа* - введите адрес электронной почты, на который вы хотите получать ответы на свои сообщения (если этот адрес отличается от основного адреса электронной почты).
- *Защищенная регистрация АРОР* - выберите *Вкл.*, если сервер принимает регистрационные данные в зашифрованном виде, в противном случае оставьте значение *Откл.* Этот параметр доступен только в том случае, если для параметра *Тип сервера входящей почты* выбрано значение *POP3*.

Шифрование регистрационных данных обеспечивает повышенную защиту при передаче имени пользователя и пароля, но не защиту самого соединения.

- *Загрузить почту* - выберите *Все* для загрузки всех сообщений электронной почты или *По выбору* для одновременной загрузки только части сообщений.

Общие настройки функции электронной почты

В режиме ожидания нажмите **Меню** и выберите *Сообщения* и *Эл. почта*. Меню содержит следующие функции:

- *Парам. подклю.* - активизация параметров сетевого подключения для функции электронной почты.
Выберите *Приложение* для активизации параметров, используемых приложением электронной почты, или *Стандарт*, если для функции электронной почты используются те же параметры, что и для браузера (см. раздел *Ввод параметров подключения вручную* на стр. 150).
- *Доп. инфо* - отображение информации о функции электронной почты.



Удаление сообщений

Для удаления открытого текстового или мультимедийного сообщения нажмите **Опции** и выберите соответствующую функцию.

Для удаления всех сообщений из папки или из всех папок:

1. В режиме ожидания нажмите **Меню** и выберите *Сообщения, Текст.сообщ.* или *MMS-сообщения, Удалить сообщ.*
2. Для удаления всех сообщений из папки выберите папку и нажмите **Да**.
Для удаления всех текстовых сообщений из всех папок выберите *Все сообщения* и нажмите **Да**.

SMS-Чат

Чат – это удобный способ диалога в форме обмена текстовыми сообщениями. Каждое сообщение чата передается как отдельное текстовое сообщение.

Принятые и переданные сообщения чата не сохраняются.

1. Для того, чтобы открыть сеанс чата, в режиме ожидания нажмите **Меню** и выберите *Сообщения, SMS-Чат*. Введите или найдите в списке контактов номер собеседника, с которым вы хотите открыть сеанс чата, и нажмите **ОК**.
Другой способ открыть сеанс чата – откройте текстовое сообщение, нажмите **Опции** и выберите *Чат*.
2. Введите свой псевдоним для сеанса чата и нажмите **ОК**.



3. Введите сообщение и нажмите **Послать** или .
4. Ответ отображается над отправленным сообщением. Для ответа на сообщение нажмите **OK** и повторите шаг 3.
5. Для завершения чата в экране редактора нажмите **Опции** и выберите **Выйти**.



Во время сеанса чата можно нажать **Опции** и выбрать **Архив** для просмотра последних сообщений, переданных и принятых в данном сеансе чата, или **Чат-имя** для изменения своего псевдонима.

Голосовые сообщения

Голосовая почта (автоответчик) – это услуга сети, для доступа к которой требуется оформление абонентской подписки.

В режиме ожидания нажмите **Меню** и выберите **Сообщения** и **Голос.сообщения**. Для сохранения номера автоответчика выберите **Задать номер голосового П/Я**, а для вызова автоответчика – **Прослушать голос.сообщения**.

Для каждой телефонной линии можно задать свой телефонный номер автоответчика (см. раздел **Телефонная линия на выход** на стр. 103).

 **Совет.** Для быстрого вызова своего автоответчика нажмите и удерживайте нажатой клавишу .



Информационные сообщения

Эта услуга сотовой сети обеспечивает прием от поставщика услуг сообщений на различные темы.

В режиме ожидания нажмите **Меню** и выберите *Сообщения, Служба информации*. Меню содержит следующие функции:

- *Служба информации* - выберите *Вкл.* или *Откл.* для разрешения или запрета на прием информационных сообщений по активным темам либо *Индекс темы* для приема из сети списка тем.
- *Тематика* - выбор активных тем, добавление в список новых тем, а также изменение и удаление из списка существующих тем.
- *Язык* - выбор языка для информационных сообщений. На дисплей выводятся только сообщения на выбранном языке. При выборе значения *Все* отображаются сообщения на всех языках.
- *Инфо-тематика, заганная на SIM* - добавление новых тем на SIM-карту и удаление тем с карты. Это меню выводится на дисплей только в том случае, если оно поддерживается SIM-картой.
- *Прочсть* - просмотр принятых информационных сообщений. Выберите тему и просмотрите сообщения. Для извлечения номера из сообщения нажмите **Номер**. Для отмены активной темы нажмите **Опции** и выберите *Снять тему*.

В сетях UMTS услуга передачи информационных сообщений не поддерживается.



Настройки сбщ.

Параметры сообщений определяют способ передачи текстовых сообщений, а также передачи и приема мультимедийных сообщений.

Параметр *Размер шрифта* в меню *Др.настройки* применяется и к текстовым, и к мультимедийным сообщениям.

Параметры текстовых сообщений

В режиме ожидания нажмите **Меню** и выберите *Сообщения, Настройки сбщ., Текст.сообщ., Режим*. Выберите набор параметров ("режим передачи"), который требуется изменить (если SIM-карта поддерживает несколько наборов параметров). Набор параметров *Стандарт* используется в том случае, если не выбран никакой другой набор параметров.

Выберите

- *Номер центра сообщений* - сохранение телефонного номера, который требуется для передачи текстовых и графических сообщений. Этот номер предоставляется поставщиком услуг.
- *Формат сообщений* - выбор типа сообщения: *Текст, Эл. почта, Пейджинг* или *Факс* (услуга сети).
- *Сообщение в силе* - установка времени, в течение которого выполняются попытки доставки сообщения адресату (услуга сети).
- *Номер адресата по умолчанию* - сохранение стандартного номера для передачи сообщений при использовании этого режима передачи.
- *Отчет о передаче* - передача в сеть запроса на предоставление отчетов о доставке сообщений (услуга сети).



- *Использовать GPRS* – установка GPRS в качестве предпочтительного канала передачи текстовых сообщений. При выборе значения *Да* телефон передает текстовые сообщения через соединение GPRS (если доступно).
- *Ответ по тому же каналу* – позволяет адресату сообщения передать свой ответ через тот же центр сообщений (услуга сети).
- *Переименовать режим передачи* – переименование режима передачи. Название стандартного режима изменить нельзя.

Параметры замены

Предусмотрен режим автоматической замены старых сообщений новыми. В режиме ожидания нажмите **Меню** и выберите *Сообщения, Настройки сбц., Текст.сообщ. и Замена в Отосланном* или *Замена в Принятом*. Выберите *Можно* для того, чтобы старые сообщения автоматически замещались новыми соответственно в папке *Отправленное* или *Принятое*.

Параметры мультимедийных сообщений

В режиме ожидания нажмите **Меню** и выберите *Сообщения, Настройки сбц., MMS-сообщения*. Список содержит следующие параметры:

- *Сохранять отосланные* – выберите *Да* для сохранения переданных мультимедийных сообщений в папке *Отосланное*. При выборе *Нет* переданные сообщения не сохраняются.
- *Отчет о передаче* – передача в сеть запроса на предоставление отчетов о доставке сообщений (услуга сети).
- *Уменьшать изображения* – уменьшение размера картинок при вставке их в сообщение.



- *Стандартный период* – установка скорости отображения слайдов в презентации.
- *Разрешить прием мультимедии* – разрешение (*Да*) или запрет (*Нет*) приема мультимедийных сообщений либо разрешение приема мультимедийных сообщений только в домашней сети (*В своей сети*).
- *Входящие MMS-сообщ.* – выберите *Принимать* для автоматической загрузки новых мультимедийных сообщений или *Не принимать* для запрета приема мультимедийных сообщений.

Эта функция отсутствует в меню, если для параметра *Разрешить прием мультимедии* установлено значение *Нет*.

- *Настройки связи* – определение параметров подключения при загрузке мультимедийных сообщений. Активизируйте набор параметров, в котором будут сохранены параметры подключения, затем измените значения параметров. См. также раздел [Ввод параметров подключения вручную](#) на стр. 150.

Информацию о правильных значениях параметров можно получить у поставщика услуг или оператора сотовой сети.

- *Разрешить рекламу* – разрешение или запрет на прием рекламных сообщений. Эта функция отсутствует в меню, если для параметра *Разрешить прием мультимедии* установлено значение *Нет* или для параметра *Входящие MMS-сообщ.* установлено значение *Не принимать*.



Др.настройки

Для выбора размера шрифта для просмотра текстовых и мультимедийных сообщений нажмите **Меню** в режиме ожидания и выберите *Сообщения, Настройки сбщ., Др.настройки, Размер шрифта*.

Сервис-команды

Телефон позволяет передавать служебные запросы поставщику услуг сотовой сети (услуга сети). Информацию о командах можно получить у поставщика услуг.

В режиме ожидания нажмите **Меню** и выберите *Сообщения, Сервис-команды*. Введите требуемые символы. Для переключения между буквами и цифрами нажмите и удерживайте нажатой клавишу . Для передачи запроса нажмите **Послать**.

Рассылка

Для рассылки текстовых и графических сообщений сразу нескольким адресатам можно создать списки рассылки. Следует иметь ввиду, что оплата может начисляться отдельно за каждого адресата в списке рассылки.

1. В режиме ожидания нажмите **Меню** и выберите *Сообщения, Текст.сообщ., Рассылка*.
2. Для создания нового списка нажмите **Добав.** (если списки рассылки отсутствуют) либо нажмите **Опции** и выберите *Новый список* (если в телефоне уже сохранен хотя бы один список рассылки). Введите название нового списка и нажмите **ОК**.



Для просмотра имен в списке выделите требуемый список и нажмите **См.**
Для удаления, очистки или переименования списка нажмите **Опции** и выберите соответствующую функцию.

3. Если список рассылки открыт на шаге 2 клавишей **См.**, можно выполнить одну из следующих операций:
 - Для добавления в список нового имени нажмите **Добав.** и выберите имя из списка контактов.
 - Для просмотра информации об имени выделите это имя, нажмите **Опции** и выберите **Погрбности.**
 - Для удаления имени из списка выделите это имя, нажмите **Опции** и выберите **Удалить.**

Передача сообщения по списку рассылки

В режиме ожидания нажмите **Меню** и выберите **Сообщения, Текст.сообщ., Новое сообщ.** Введите сообщение. Нажмите **Опции** и выберите **Канал, В список**, затем требуемый список.

■ Звонки (Меню 2)

В этом меню можно просмотреть телефонные номера входящих (принятых и непринятых) и исходящих вызовов, а также приблизительную продолжительность вызовов.



Принятые, неприятые и исходящие вызовы

Для того, чтобы просмотреть телефонные номера входящих (принятых и неприятых) и исходящих вызовов, в режиме ожидания нажмите **Меню** и выберите **Звонки**. Меню содержит следующие функции:

- **Неприятые звонки** - просмотр списка из десяти телефонных номеров абонентов, которые последними безуспешно пытались дозвониться до владельца телефона (услуга сети).



Совет. При появлении на дисплее сообщения о неприятом вызове (в режиме ожидания) нажмите **Обзор** и просмотрите список телефонных номеров. Выделите номер, который вы хотите вызвать, и нажмите .

- **Принятые звонки** - просмотр списка из десяти телефонных номеров абонентов, вызовы которых были приняты последними (услуга сети).
- **Набранные номера** - просмотр списка из двадцати набранных последними телефонных номеров (независимо от того, состоялось соединение или нет). См. также раздел **Повторный вызов набранного номера** на стр. 39.
- **Стереть последние звонки** - очистка списков неприятых, принятых и исходящих вызовов.

Замечания о принятых, неприятых и исходящих вызовах

- Регистрация принятых и неприятых вызовов возможна только в том случае, если сотовая сеть поддерживает эти функции, а телефон включен и находится в пределах зоны обслуживания сотовой сети.



- Если зарегистрированный телефонный номер сохранен вместе с именем в списке контактов, в список вызовов помещается это имя. Для просмотра телефонного номера нажмите **См.** Для вызова номера нажмите .
- Нажав **Опции** в меню *Непринятые звонки*, *Принятые звонки* или *Набранные номера*, можно просмотреть дату и время вызова, изменить или вызвать зарегистрированный телефонный номер, сохранить номер в списке контактов или удалить номер из списка, а также передать сообщение по этому номеру.

Счетчики вызовов



Примечание. Фактическая стоимость телефонных разговоров и услуг, начисляемая абоненту местным поставщиком услуг, может изменяться в зависимости от характеристик сети, способа округления при выставлении счета, налоговых ставок и прочих факторов.

В режиме ожидания нажмите **Меню** и выберите *Звонки*. Меню содержит следующие функции:

- *Длительность звонка* - отображение приблизительной продолжительности входящих и исходящих вызовов.
Для каждой телефонной линии предусмотрен отдельный счетчик. См. раздел *Телефонная линия на выход* на стр. 103.
- *Счетчик данных GPRS-передачи* - отображение объема данных (байт), переданных или принятых во время последнего соединения GPRS, а также общего объема переданных или принятых данных.



Этот счетчик не учитывает текстовые сообщения, переданные и принятые через соединение GPRS.

- *Таймер GPRS-связи* - отображение приблизительной продолжительности последнего сеанса GPRS и общей продолжительности всех соединений GPRS.

■ Тел.книжка (Меню 3)



Имена и телефонные номера (контакты) можно сохранять в памяти телефона или в памяти SIM-карты.

Для вызова этого меню: в режиме ожидания нажмите **Меню** и выберите *Тел.книжка*.

Максимальное количество имен зависит от длины имен, а также от количества и длины связанных с ними телефонных номеров и текстовых примечаний. Телефон предназначен для работы с SIM-картами, на которых может храниться до 250 имен и телефонных номеров.

Для сохранения контактов в телефоне используется общая память (см. стр. 20).

Другие способы вызова функций из этого меню

Для доступа к функциям в режиме ожидания нажмите **Тел.кн.** (либо нажмите **Актив** и выберите *Контакты*).

Некоторые функции можно вызывать и другим способом: в режиме ожидания нажмите  вниз (или вверх), прокрутите список до требуемого имени,



нажмите **Детали**, выделите номер или текстовое примечание, нажмите **Опции** и выберите функцию.

Для доступа к списку контактов во время разговора нажмите **Опции** и выберите **Тел. книжка**.

Выбор параметров телефонной книги

В режиме ожидания нажмите **Меню** и выберите **Тел.книжка, Настройки**. Меню содержит следующие параметры:

- **Выбор памяти** - выбор памяти для сохранения контактов. Для поиска имен и телефонных номеров в памяти обоих типов выберите **Телефон и SIM**. В этом случае имена и телефонные номера будут сохраняться в памяти телефона.
- **Варианты обзора** - выбор способа отображения имен, номеров и фотографий, сохраненных в списке контактов. Например, для отображения номера вместе с соответствующей фотографией выберите **Имя и изображ.**
- **Состояние памяти** - просмотр информации об объеме свободной памяти обоих типов.

Сохранение имен и телефонных номеров

1. В режиме ожидания нажмите **Меню** и выберите **Тел.книжка, Дать новое**.
2. Введите имя и нажмите **OK** для его сохранения.



3. Введите телефонный номер (включая код зоны) и нажмите **OK** для его сохранения.
 - Если телефонный номер предполагается использовать за границей, дважды нажмите  (для ввода символа +), введите код страны, код зоны (как правило, без начального 0) и телефонный номер.
4. Для возврата в режим ожидания нажмите **Есть!**



Совет. Для быстрого сохранения имени и телефонного номера введите номер в режиме ожидания и нажмите **Сохранить**. Введите имя и нажмите **OK**.

Сохранение нескольких номеров и текстовых примечаний для одного имени

Внутренняя телефонная книга телефона позволяет сохранять для каждого имени номера различных типов и текстовые примечания.

Первый номер, сохраненный для имени, становится основным номером и обозначается рамкой вокруг значка типа номера, например, . При выборе имени из телефонной книги, например, для отправки вызова, используется именно основной номер (если не выбран другой номер).

1. Убедитесь в том, что выбран тип памяти *Телефон* или *Телефон и SIM*.
2. В режиме ожидания нажмите  вниз (или вверх).
3. Выделите в списке имя, для которого требуется ввести телефонный номер или текстовое примечание, и нажмите **Детали**.
4. Нажмите **Опции** и выберите *Дать номер*, *Дать доп.инфо* или *Сменить тип*.



- Для добавления телефонного номера выберите *Дать номер* и тип номера.
 - Для добавления текстового примечания выберите *Дать гол.инфо* и тип примечания.
 - Для изменения типа номера или текстового примечания выберите *Сменить тип* и требуемый тип.
5. Нажмите  для возврата в режим ожидания.

Изменение основного номера

В режиме ожидания нажмите  вниз (или вверх), выделите в списке требуемое имя и нажмите **Детали**. Выделите номер, который требуется установить в качестве основного номера. Нажмите **Опции** и выберите *Как основной*.

Добавление картинки для имени или номера

Для имени или номера, сохраненного во внутренней памяти телефона, можно добавить картинку, которая отображается на дисплее при поступлении вызова с соответствующего телефонного номера.

В режиме ожидания нажмите  вниз (или вверх), выделите имя, для которого вы хотите добавить картинку, и нажмите **Детали**. Нажмите **Опции** и выберите *Дать изобр.* На дисплее выводится список папок в меню *Галерея*. Прокрутите список до требуемой картинки, нажмите **Опции** и выберите *Сохр.в тел.кн.*





Изменение картинки, связанной с сохраненным именем

В режиме ожидания нажмите  вниз (или вверх), выделите в списке требуемое имя и нажмите **Детали**.

Выделите картинку, нажмите **Опции** и выберите *Изменить изобр.* ИЛИ (если для параметра *Варианты обзора* установлено значение *Имя и номер*) выделите картинку и нажмите **Сменить**.

Выделите картинку в меню *Галерея*, нажмите **Опции** и выберите *Сохранить в тел.кн.*

Поиск имени в списке контактов

1. В режиме ожидания нажмите **Меню** и выберите *Тел.книжка, Найти*. ИЛИ в режиме ожидания нажмите  вниз (или вверх).
2. Введите первую букву (буквы) имени.
3. Прокрутите список до требуемого имени и нажмите **Детали**. Если имя сохранено на SIM-карте, в верхней строке дисплея отображается значок .
4. Просмотрите телефонные номера и текстовые примечания, добавленные для имени.

Удаление контактов

В режиме ожидания нажмите **Меню** и выберите *Тел.книжка, Удалить*, затем *По одному* или *Стереть все*.



При удалении имени и номера удаляются все добавленные для него дополнительные номера, текстовые примечания и картинки. Картинка удаляется только из телефонной книги, но не из меню *Галерея*.

Удаление номера, текстового примечания или картинки

В режиме ожидания нажмите  вниз (или вверх), выделите в списке требуемое имя (и номер) и нажмите **Детали**. Выделите номер, текстовое примечание или картинку, которую вы хотите удалить, нажмите **Опции**, выберите соответствующую функцию и нажмите **Да**.

Изменение имени, номера или текстового примечания

1. В режиме ожидания нажмите  вниз (или вверх), выделите в списке требуемое имя и нажмите **Детали**.
2. Выделите требуемое имя, номер или текстовое примечание, нажмите **Опции** и выберите функцию. ИЛИ (если для параметра *Варианты обзора* установлено значение *Имя и номер*) выделите требуемое имя, номер или текстовое примечание и нажмите **Измен.**
3. Отредактируйте имя, номер или текстовое примечание и нажмите **ОК**.

Копирование контактов

Имена и телефонные номера можно копировать из памяти телефона на SIM-карту и обратно. На SIM-карту нельзя скопировать текстовые примечания и картинки.



В режиме ожидания нажмите **Меню** и выберите *Тел.книжка, Скопировать*, направление копирования, затем *По одному, Все сразу* или *Стандарт. номера* (при копировании из памяти телефона). Выберите, следует ли сохранить или удалить исходные имена и телефонные номера (*Сохр.оригинал* или *Переместить*).

Набор номера голосом

Для набора номера можно произнести одно слово или несколько слов, записанных в качестве "голосовой метки" для этого номера.

Голосовые метки хранятся в памяти телефона. При замене SIM-карты и сохранении новых голосовых меток все записанные ранее голосовые метки удаляются.

При использовании функции набора голосом следует иметь в виду следующее:

- Голосовые метки не зависят от языка. Они определяются исключительно индивидуальными особенностями голоса.
- Посторонние шумы мешают нормальной работе системы распознавания голоса. Запись команд и их вызов следует производить в тишине.
- При записи голосовых меток или при посылке вызовов с использованием функции набора голосом держите телефон в обычном положении рядом с ухом.
- Очень короткие имена не распознаются. Используйте длинные имена и избегайте записывать схожие имена для разных номеров.



Примечание. Имя следует произносить в точности так же, как оно было произнесено при записи. Это может быть непросто, например, в шумном помещении или в момент опасности, поэтому не стоит полностью полагаться на функцию набора голосом.



Запись голосовой метки

В режиме ожидания нажмите  вниз (или вверх), выделите в списке требуемое имя и нажмите **Детали**. Нажмите **Опции** и выберите *Фонограмма*. Нажмите **Старт** и четко произнесите слово или несколько слов, которые вы хотите записать в качестве голосовой метки.

Посылка вызова голосом

В режиме ожидания нажмите правую клавишу выбора (или клавишу голосовых команд) и удерживайте ее нажатой до тех пор, пока телефон не подаст короткий тональный сигнал, затем четко произнесите голосовую метку.

Воспроизведение, изменение и удаление голосовой метки

В режиме ожидания нажмите **Меню** и выберите *Тел.книжка*, *Фонограммы*. Выберите имя или телефонный номер, затем требуемую функцию.

Другие функции, относящиеся к списку контактов

В режиме ожидания нажмите **Меню** и выберите *Тел.книжка* для доступа к следующим функциям:

- *Сервис-номера* - вызов служебных номеров поставщика услуг, если эти номера сохранены на SIM-карте (услуга сети).
- *Свои номера* - просмотр телефонных номеров, присвоенных SIM-карте (если такая функция поддерживается SIM-картой).
- *Абонент.группы* - объединение в группы имен и телефонных номеров, сохраненных в меню *Тел.книжка*. Для каждой группы можно назначить



сигнал вызова, а также выбрать логотип, который будет отображаться на дисплее при поступлении вызова от абонента из этой группы.

Меню содержит функции *Дать группе имя*, *Мелодия группы*, *Логотип группы* и *Состав группы*.

Выбрав функцию *Состав группы*, нажмите **Добав.** для добавления имени в группу или **Убрать** для удаления имени из группы.

См. также *Сигнал на* в разделе *Настройка сигналов* на стр. 108.

Быстрые наборы

Любая из цифровых клавиш ($\left(\begin{smallmatrix} 2 \\ abc \end{smallmatrix} \right)$ - $\left(\begin{smallmatrix} 9 \\ abcde \end{smallmatrix} \right)$) может служить в качестве клавиши быстрого набора номера. Инструкции по использованию функции быстрого набора приведены на стр. 39.

Назначение телефонного номера клавише быстрого набора

В режиме ожидания нажмите **Меню** и выберите *Тел.книжка*, *Быстрые наборы*. Выберите требуемую клавишу и нажмите **Задать**. Нажмите **Найти** и выберите имя и номер, который требуется назначить выбранной клавише.

Если клавише уже назначен телефонный номер, этот номер можно просмотреть, нажав **См.**, а также изменить или отменить, нажав **Опции** и выбрав соответствующую функцию.

Визитные карточки

Телефон позволяет передавать и принимать информацию об абонентах в виде визитных карточек.



Для передачи визитной карточки в совместимый телефон или в другое устройство, поддерживающее стандарт vCard, в режиме ожидания нажмите  вниз (или вверх), выделите имя и нажмите **Детали**. Нажмите **Опции** и прокрутите меню до пункта *Послать визитку*. Выберите *Через IR-порт, Как SMS-сообщ.* (услуга сети) или *По Bluetooth*.

Для сохранения принятой визитной карточки в памяти телефона нажмите **Обзор**, затем **Сохранить**. Для отклонения визитной карточки нажмите **Выйти**, затем **ОК**.

■ Режимы (Меню 4)



Различные параметры телефона объединены в группы (режимы), которые позволяют настроить звуковые сигналы телефона для различных ситуаций и условий работы.

Для вызова этого меню: в режиме ожидания нажмите **Меню** и выберите *Режимы*.

1. Выберите режим, который требуется активизировать или параметры которого требуется изменить.
2. Выберите *Включить*, *Конфигурация* или *Временный*.
 - Для активизации режима выберите *Включить* или *Временный*.

Для активизации режима на определенное время выберите *Временный* и введите время окончания срока действия режима. По истечении этого времени будет активизирован выбранный ранее постоянный режим.



- Для изменения параметров режима выберите *Конфигурация*. Выберите параметр и измените его значение.

Дополнительная информация о параметрах приведена в разделе *Настройка сигналов* на стр. 108. С помощью функции *Название режима* можно изменить название любого выбранного режима, кроме режима *Обычный*.

В режиме ожидания на дисплее отображается название активного режима (кроме режима *Обычный*). Если активен временный режим, перед его названием отображается значок .



Совет. Для быстрого переключения режимов в режиме ожидания нажмите клавишу включения телефона и выберите режим, который требуется включить.

■ Настройки (Меню 5)



Это меню предназначено для изменения различных параметров телефона. Кроме того, для некоторых параметров меню можно восстановить стандартные значения, заданные изготовителем.

Для вызова этого меню: в режиме ожидания нажмите *Меню* и выберите *Настройки*.

Меню быстрого доступа

Телефон позволяет изменить функцию, выполняемую правой клавишей выбора в режиме ожидания, а также состав меню быстрого доступа, для



вызова которого нажмите клавишу **Актив** в режиме ожидания или выберите *Меню 'Актив'*.

Для вызова этого меню: в режиме ожидания нажмите **Меню** и выберите *Настройки, Меню быстрого доступа*. Меню содержит следующие функции:

- *Правая клавиша выбора* - изменение функции правой клавиши выбора: название оператора сотовой сети, **Актив** или *Контакты*.
- *Состав меню "Актив"* - изменение состава меню быстрого доступа. Для добавления функции в список выделите эту функцию и нажмите **Взять**. Для удаления функции из списка нажмите **Убрать**. Для сохранения изменений нажмите **Есть!**, затем **Да**.
- *Упорядочить меню "Актив"* - изменение порядка функций в списке. Выделите функцию, нажмите **Передв.** и выберите новое положение функции в списке.

Установка времени и даты

Для вызова этого меню: в режиме ожидания нажмите **Меню** и выберите *Настройки, Установка времени и даты*. Меню содержит следующие функции:

- *Часы* - установка времени, включение/выключение отображения времени в режиме ожидания, а также выбор формата отображения времени (12-часовой или 24-часовой).

После извлечения аккумулятора из телефона может потребоваться повторная установка времени.



- *Дата* - включение/выключение отображения даты в режиме ожидания, установка даты, а также выбор формата отображения даты и символа-разделителя.
После извлечения аккумулятора из телефона может потребоваться повторная установка даты.
- *Коррекция: дата и время* - установка режима автоматического обновления времени и даты в соответствии с часовым поясом (услуга сети).
Функция автоматической коррекции не изменяет даты и времени, установленных для будильника, календаря и записок со звуковой сигнализацией. Для них сохраняется местное время. При этом после коррекции некоторые сигналы могут оказаться просроченными.

Настройка режима звонков

Для вызова этого меню: в режиме ожидания нажмите **Меню** и выберите *Настройки, Настройка режима звонков*. Меню содержит следующие функции:

- *Переадресация* - входящие вызовы можно переадресовать на номер своего автоответчика или на другой телефонный номер (услуга сети). Режимы переадресации, не поддерживаемые SIM-картой или оператором сотовой сети, отсутствуют в меню.



Выберите режим переадресации, например, *Переагр., если свой No. занят* для переадресации вызовов, поступивших во время разговора, и отклоненных вызовов. Режим переадресации можно *Включить* или *Отменить*, можно также *Проверить* состояние режима переадресации.



- После выбора функции **Включить** задайте номер для переадресации входящих вызовов. Для режимов переадресации **Переадресация, если нет ответа** и **Переадресация, если недоступен** можно также задать длительность задержки переадресации вызова.
- Выбрав функцию **Проверить**, нажмите **Номер** для просмотра телефонного номера, на который переадресуются вызовы, или **Детали** для просмотра телефонного номера и времени задержки (для режимов **Переадресация, если нет ответа** и **Переадресация, если недоступен**).

Несколько режимов переадресации можно включить одновременно. При активной функции переадресации вызовов на дисплей в режиме ожидания выводится значок .

Для каждой телефонной линии можно задать свои параметры переадресации. См. раздел **Телефонная линия на выход**.

- **Ответ любой кнопкой** - выберите **Вкл.**, чтобы отвечать на входящие вызовы нажатием любой клавиши, за исключением клавиши включения телефона, клавиш выбора и клавиши .
- **Автодозвон** - активизация режима, в котором телефон делает до 10 попыток повторного соединения с абонентом в случае неудачного набора номера.
- **Быстрый набор** - выберите **Вкл.**, чтобы вызывать имена и телефонные номера, назначенные для клавиш быстрого набора  - , нажимая и удерживая нажатой соответствующую цифровую клавишу. См. также раздел **Быстрые наборы** на стр. 97.



- *Услуга режима ожидания* – выберите *Включить* для получения уведомления во время разговора о поступлении нового входящего вызова (услуга сети). См. также раздел *Услуга ожидающего вызова* на стр. 41.
- *Резюме звонка* – выберите *Показывать* для отображения на дисплее продолжительности последнего вызова.
- *Свой номер определяется* – разрешение (*Да*) или запрет (*Нет*) передачи своего телефонного номера вызываемому абоненту. Данная функция является услугой сети.
- *Телефонная линия на выход* – выбор одной из двух телефонных линий (абонентских номеров) для отправки исходящих вызовов (услуга сети). При этом независимо от выбранной линии сохраняется возможность отвечать на вызовы, поступившие по любой из линий.

Если подписка на эту услугу сети не оформлена, отправка исходящих вызовов по второй линии (*Линия 2*) невозможна. При выборе линии 2 на дисплее в режиме ожидания выводится цифра 2.

Установки телефона

Для вызова этого меню: в режиме ожидания нажмите **Меню** и выберите *Настройки, Установки телефона*. Меню содержит следующие функции:

- *Языковые настройки* – выбор языка для отображения текста на дисплее. Если для параметра *Язык дисплея* выбрано значение *Автоматически*, язык устанавливается в соответствии с информацией, записанной на



SIM-карте. Если карта поддерживает несколько языков, один из них можно выбрать с помощью параметра *Язык SIM-карты*.

Этот параметр также определяет формат отображения времени и даты, например, в календаре.

- *Автоматический блок кнопок* – установка функции автоматической блокировки клавиатуры по истечении определенного времени бездействия телефона в режиме ожидания.

Выберите *Вкл.* для активизации функции автоматической блокировки клавиатуры и установки задержки включения этой функции. Для отмены автоматической блокировки клавиатуры выберите *Откл.*

См. также раздел [Блокировка клавиатуры](#) на стр. 43.



Примечание. При включенной функции блокировки клавиатуры сохраняется возможность вызова службы экстренной помощи, номер которой запрограммирован в памяти телефона (например, 112 или другой номер официальной службы экстренной помощи). Введите номер экстренной службы и нажмите . Номер появится на дисплее только после ввода последней цифры.

- *Защитная блокировка кнопок* – если эта функция активна, для отключения блокировки клавиатуры необходимо ввести защитный код. Следует отметить, что эта функция не защищает данные в телефоне от доступа из приложения PC Suite.

Для включения функции защитной блокировки клавиатуры введите защитный код, нажмите **OK** и выберите *Вкл.* Для отмены защитной блокировки клавиатуры выберите *Откл.*

См. также раздел [Блокировка клавиатуры](#) на стр. 43.



- *Индикатор соты* – активизация функции, уведомляющей о работе телефона в сотовой сети с микросотовой архитектурой (MCN) (услуга сети).
- *Приветствие* – ввод заметки, которая кратковременно выводится на дисплей при включении телефона. Введите текст заметки и нажмите **Сохранить**. Для удаления заметки нажмите **Опции** и выберите **Стереть**.
- *Выбор оператора* – активизация автоматического поиска сотовой сети, доступной в данном регионе (*Автоматически*) или выбор требуемой сотовой сети из списка доступных сетей вручную (*Произвольно*).

Оператор выбранной сети должен иметь соглашение о роуминге с оператором домашней сети. Если соглашение о роуминге отсутствует, на дисплей выводится сообщение *Нет гостыня*, что указывает на необходимость выбора другой сети.

Телефон остается в режиме ручного выбора сети до тех пор, пока не будет выбран автоматический режим или не будет установлена другая SIM-карта.

- *Три сети* – установка режима автоматического выбора сети GSM или UMTS (*Две сети*) либо выбор сети GSM.

В режиме *Две сети* телефон автоматически выбирает сеть GSM или UMTS в зависимости от параметров сети и наличия соглашения о роуминге между операторами.

При выборе сети GSM телефон пытается подключиться к выбранной сети. Если в данном регионе эта сеть недоступна, необходимо выбрать другую сеть.



После изменения этого параметра телефон автоматически выключается и затем включается снова.



Внимание! Если в телефоне установлен режим GSM, а выбранная сеть недоступна, телефон нельзя использовать для отправки вызовов (включая вызов службы экстренной помощи), а также для выполнения других функций, требующих подключения к сети.

- *Подтверждать ресурсы SIM* - при использовании услуг SIM-карты телефон может выводить на дисплей подтверждающие сообщения (*C запросом*).
- *Включить пояснения* - отображение справочных текстов с инструкциями по функциям меню.
- *Мелодия запуска* - воспроизведение мелодии при включении телефона.
- *Состояние памяти* - отображение информации об объеме свободной и занятой общей памяти, а также об объеме памяти, занятой различными функциями.

Настройка дисплея

Для вызова этого меню: в режиме ожидания нажмите **Меню** и выберите *Настройки, Настройка дисплея*. Меню содержит следующие функции:

- *Фоновый рисунок* - включение/отмена отображения фонового рисунка на дисплее телефона в режиме ожидания.

Фоновые рисунки находятся в меню *Галерея*. Новые фоновые рисунки (поддерживаемых форматов) можно скопировать из принятых



мультимедийных сообщений, загрузить из сети Интернет или передать из совместимого компьютера с помощью пакета PC Suite. Кроме того, в качестве фонового рисунка можно использовать фотографии, снятые с помощью встроенной в телефон камеры.

Установка картинки в качестве фонового рисунка выполняется одним из приведенных ниже способов.

- Для установки или замены фонового рисунка выберите *Выбрать фон*. Выделите одну из папок в меню *Галерея* и нажмите **Открыть**. Выделите картинку, нажмите **Открыть**, **Опции** и выберите *Сделать фоном*.
- Если фоновый рисунок был установлен ранее, но затем было выбрано значение *Откл.*, выберите *Вкл.*

При удалении картинки, установленной в качестве фонового рисунка, из меню *Галерея* фоновый рисунок останется на дисплее до тех пор, пока он не будет заменен.

- *Цветовая схема экрана* - выбор цветов различных элементов на дисплее телефона, например, индикаторов уровня сигнала или зарядки аккумулятора.
- *Отображение меню* - установка способа отображения главного меню телефона: *Список* (отображение меню в виде списка) или *Значки* (отображение меню в виде значков). В режиме отображения значков в верхней строке дисплея отображается название меню.
- *Логотип оператора* - включение и отмена отображения сохраненного в телефоне логотипа оператора. Если в телефоне не сохранено ни одного логотипа оператора, это меню отображается серым цветом.



Сведения о предоставлении логотипов оператора можно получить у поставщика услуг или оператора сотовой сети. Логотипы операторов можно создавать с помощью приложения Nokia Image Converter, см. раздел [Nokia PC Suite](#) и [Nokia Audio Manager](#) на стр. 20.

- *Отсрочка заставки* – включение экранной заставки по истечении установленного времени.

Экранная заставка выполняет функцию энергосбережения и включается по истечении определенного времени бездействия телефона в режиме ожидания. Когда экранная заставка активна, изображение цифровых часов перемещается по дисплею сверху вниз, а остальная часть дисплея остается пустой.

Выберите значение задержки из списка либо выберите *Другая отсрочка* и введите значение.

Для удаления экранной заставки нажмите любую клавишу.

Настройка сигналов

Это меню предназначено для изменения звуковых сигналов и режима работы вибровызова для текущего выбранного режима. Значения этих параметров можно также изменять в меню *Режимы* (см. стр. 98).

Для вызова этого меню: в режиме ожидания нажмите **Меню** и выберите *Настройки, Настройка сигналов*. Меню содержит следующие параметры:

- *Вариант звукового сигнала* – выбор способа уведомления о поступлении входящих голосовых вызовов. Предусмотрены следующие значения: *Обычный, Нарастающий, Одинарный, Короткий и Без звука*.



Например, если установлено значение *Без звука*, при поступлении входящего вызова звуковой сигнал не подается.

- *Мелодия* – выбор мелодии сигнала вызова (для голосовых вызовов). Для установки мелодии (например, файла MP3), сохраненной в меню *Галерея*, выберите *Откр. Галерею* в списке мелодий.
- *Громкость звонка* – установка уровня громкости сигнала вызова и сигнала о приеме сообщения.
- *Вибрация* – для уведомления о поступлении входящего вызова или сообщения телефон может вибрировать. Вибровывоз не работает, когда телефон установлен в настольную подставку либо подключен к зарядному устройству или к автомобильному комплекту.
- *Сигнал о сообщении* – выбор звукового сигнала о приеме сообщения. Для установки сигнала выберите *Сигнал*, затем сигнал из списка.
- *Тоны клавиатуры* – выбор уровня громкости тональных сигналов клавиатуры.
- *Предупредительные сигналы* – установка предупреждающих сигналов, например, сигнала о разрядке аккумулятора.
- *Сигнал на* – телефон подает сигнал вызова только при поступлении вызовов от абонентов, принадлежащих к определенной группе. Выделите в списке требуемую группу или выберите *Все звонки* и нажмите **Взять**. Можно выбрать несколько групп. Закончив выбор групп, нажмите **Есть!**, **Да**.



Инструкции по добавлению абонентов в группу приведены в разделе [Другие функции, относящиеся к списку контактов](#) на стр. 96.

Когда для параметра *Вариант звукового сигнала* установлено значение *Без звука* и для параметра *Сигнал о сообщении* – значение *Без звука*, на дисплее в режиме ожидания отображается значок .

Новые мелодии для телефона

Информацию о загрузке в телефон новых мелодий, например, в текстовых сообщениях (SMS), можно получить у поставщика услуг или оператора сотовой сети. Мелодии сохраняются в меню *Галерея*.

Новые мелодии можно создавать с помощью приложений Nokia Sound Converter и Nokia PC Composer из пакета Nokia PC Suite.

Настройки аксессуара

Это меню позволяет задать значения параметров, которые активизируются при подключении к телефону совместимой минигарнитуры, автомобильного комплекта или комплекта индуктивной связи. Меню доступно только в том случае, если телефон подключен (или был подключен ранее) к одному из этих аксессуаров.

Для вызова этого меню: в режиме ожидания нажмите **Меню** и выберите *Настройки, Настройки аксессуара*.



Выберите *Наушник*, *Гарнитура* или *Слух. аппарат* (если эти меню доступны).
Меню содержит следующие функции:

- *Стандартный режим* - выбор режима, который будет автоматически активизирован при подключении к телефону аксессуара. После подключения аксессуара можно выбрать другой режим.
- *Автоприем звонка* - автоматический прием входящих вызовов через пять секунд. Если для параметра *Вариант звуко сигнала* установлено значение *Короткий* или *Без звука*, функция автоматического приема вызовов не работает.
- *Погсветка* - установка режима работы подсветки: включена постоянно (*Вкл.*) или выключается через пятнадцать секунд после последнего нажатия клавиши (*Автоматически*). Данный параметр доступен только для аксессуара *Гарнитура*.

Значки аксессуара в режиме ожидания

Когда к телефону подключен совместимый аксессуар, на дисплее в режиме ожидания отображается соответствующий значок (📶, 📶 или 📶).

Установки защиты

Для вызова этого меню: в режиме ожидания нажмите **Меню** и выберите *Настройки*, *Установки защиты*.





Примечание. При использовании функций безопасности, ограничивающих возможность отправки и приема вызовов (запрет вызовов, закрытая абонентская группа и фиксированный набор), в некоторых сетях сохраняется возможность вызова службы экстренной помощи (например, 112 или другой номер официальной службы экстренной помощи).

Меню содержит следующие функции:

- *Используемый код* – выбор кода UPIN или PIN. Вариант *UPIN-код* доступен только в том случае, если в телефоне установлена USIM-карта.
- *Запрос PIN-кода* (или *Запрос UPIN-кода*, в зависимости от значения *Используемый код*) – телефон при каждом включении может запрашивать код PIN установленной SIM-карты (или код UPIN для USIM-карты). Некоторые SIM-карты не допускают изменения этого параметра.
- *Режим запрета звонков* – ограничение отправки и приема вызовов с данного телефона (услуга сети). Выберите один из режимов запрета и активируйте (*Включить*), отмените (*Отменить*) или проверьте состояние (*Проверить*) режима запрета вызовов.
- *Разрешенные номера* – телефон позволяет ограничить отсылку вызовов и текстовых сообщений заданным списком телефонных номеров (если эта функция поддерживается установленной SIM-картой).

Для просмотра списка разрешенных номеров выберите *Номера*, прокрутите список до требуемого имени и нажмите **См.**

Для изменения списка разрешенных номеров нажмите **Опции** и выберите соответствующую функцию.



При включенной функции "Разрешенные номера" соединения GPRS можно использовать только для передачи текстовых сообщений. В этом случае телефонный номер адресата и номер центра сообщений должны быть включены в список разрешенных номеров.

- *Закрытая группа* - ограничение входящих и исходящих вызовов выбранной группой абонентов (услуга сети). При выборе *Стандартно* используется группа, согласованная с поставщиком услуг. Дополнительную информацию можно получить у поставщика услуг или оператора сотовой сети.

Когда закрытая абонентская группа выбрана, на дисплей в режиме ожидания выводится номер выбранной группы и значок .

- *Уровень защиты* - выбор режима использования защитного кода. При выборе значения *Телефон* телефон запрашивает защитный код после установки новой SIM-карты.

При выборе значения *Память* защитный код запрашивается при изменении используемой памяти (*SIM-карта* на *Телефон* или *Телефон и SIM*), а также при копировании имен и номеров из одного списка контактов в другой. См. также параграф *Выбор памяти* в разделе *Выбор параметров телефонной книги* на стр. 90.

При изменении этого параметра удаляются номера в меню *Непринятые звонки*, *Принятые звонки* и *Набранные номера*.

- *Коды доступа* - изменение защитного кода, кода PIN, кода PIN2, пароля запрета вызовов и кода UPIN. Эти коды могут содержать только цифры от 0 до 9.



Восстановление стандартных значений параметров

С помощью этого меню можно восстановить заданные изготовителем значения некоторых параметров.

В режиме ожидания нажмите **Меню** и выберите *Настройки, Вернуть заводские установки*. Введите защитный код и нажмите **ОК**. Эта функция не удаляет сохраненные или загруженные в телефон данные.

■ Камера (Меню 6)



Это меню служит для съемки фотографий с помощью встроенной камеры телефона, а также для настройки параметров камеры.



Примечание. Для того, чтобы использовать эту функцию, телефон должен быть включен. Не включайте телефон, если его использование запрещено, может вызвать помехи или создать угрозу безопасности.

Для вызова этого меню: в режиме ожидания нажмите **Меню** и выберите *Камера*.

Съемка фотографий и запись видеоклипов

Для съемки фотографии или записи видеоклипа выберите в этом меню режим работы камеры (*Альбомное фото, Портретное фото, Ночная съемка* или *Vigeo*). Дополнительная информация, а также инструкции по работе с камерой в режиме ожидания приведены на стр. 35.

Выберите *Альбомное фото* для съемки обычных фотографий (в альбомной ориентации), *Портретное фото* для съемки фотографий, которые можно



добавлять к именам в списке контактов, *Видео* для записи видеоклипа, *Ночная съемка* для фотосъемки в условиях плохой освещенности, когда требуется большая экспозиция.

Фотографии и видеоклипы хранятся в общей памяти, см. стр. 20. Если свободной памяти недостаточно для работы камеры, необходимо удалить старые фотографии или другие файлы в меню *Галерея* (см. стр. 120).

Настройка параметров камеры

В меню *Камера* выберите *Настройка*, затем:

- *Стандартный режим* – для выбора режима работы камеры, включаемого по умолчанию при нажатии клавиши камеры.
- *Качество изображения* – для выбора степени сжатия файла при сохранении фотографии. Значение *Высокое* обеспечивает самое высокое качество изображения, но при этом фотографии занимают больше памяти. *Обычное* и *Базовое* – более низкое качество изображения и меньший расход памяти.
- *Длительность видео-клипа* – выбор максимальной продолжительности записываемых видеоклипов. Для значения *По умолчанию* продолжительность видеоклипа составляет 15 секунд.
- *Имитация звуков камеры* – для включения и выключения воспроизведения звука затвора камеры (при съемке фотографии) и звукового сигнала таймера автоматической съемки (во время работы таймера).



- *Название по умолчанию* - для определения стандартного имени файлов фотографий и видеоклипов. Для использования стандартного имени выберите *Автоматически*, для ввода нового имени - *Свое название*.

■ Медиапроигр. (Меню 7)



Это меню служит для просмотра картинок, воспроизведения мелодий и видеоклипов, сохраненных в памяти телефона, а также для доступа к услугам загрузки новых картинок, мелодий и видеоклипов.



Примечание. Для того, чтобы использовать эту функцию, телефон должен быть включен. Не включайте телефон, если его использование запрещено, может вызвать помехи или создавать угрозу безопасности.

Для вызова этого меню: в режиме ожидания нажмите **Меню** и выберите *Медиапроигр.*

Меню *Медиапроигр.* содержит следующие функции:

- *Откр. Галерею* - просмотр файлов, сохраненных в меню *Галерея*.
- *Загрузка файлов* - загрузка в телефон картинок, мелодий и других файлов (услуга сети). Дополнительная информация приведена в разделе *Загрузка содержимого и приложений* на стр. 18.

Функции, доступные в меню **Опции** во время просмотра или прослушивания мультимедийных файлов, перечислены в разделе *Галерея (Меню 9)* на стр. 120.

Закон об охране авторских прав накладывает ограничения на модификацию, передачу и загрузку некоторых картинок, мелодий и другого содержимого.



Потоковое воспроизведение

Потоковым воспроизведением называют процесс прослушивания аудиофайлов или просмотра видеофайлов, загружаемых в устройство в реальном времени из сети Интернет с сервера поставщика содержимого. Потоковое воспроизведение возможно только при установленном соединении с сервером. Возможность использования этой функции зависит от поставщика услуг или оператора сотовой сети.

Выберите *Закладки* в меню *Медиапроигр.* для просмотра закладок браузера, содержащих адреса серверов мультимедийного содержимого. Эти закладки также доступны в меню *Услуги*. Если закладка, связанная с услугой, не работает с текущими параметрами соединения, активизируйте другой набор параметров (функция *Активные параметры* в этом меню) и попробуйте еще раз.

Выберите *На адрес* в меню *Медиапроигр.* для ввода адреса и подключения к серверу мультимедийного содержимого. Введите адрес (для ввода специальных символов служит клавиша ) и нажмите **OK**.

Для доступа к серверу потокового содержимого необходимо задать параметры с помощью функции *Парам. подключ.* в меню *Медиапроигр.* Выберите *Активные параметры*, выделите набор параметров, который вы хотите активизировать, и нажмите **Вкл.** Затем выберите *Изменить активные параметры* и введите значения параметров, полученные от поставщика потокового содержимого. Дополнительная информация приведена в разделе **Ввод параметров подключения вручную** на стр. 150.



■ Музыка (Меню 8)



В телефон встроен музыкальный проигрыватель, предназначенный для прослушивания аудиофайлов в формате MP3 и AAC, загруженных в телефон с помощью приложения Nokia Audio Manager.

Прослушивать аудиофайлы можно как через совместимую минигарнитуру, так и через встроенный громкоговоритель.



Примечание. Для того, чтобы использовать эту функцию, телефон должен быть включен. Не включайте телефон, если его использование запрещено, может вызвать помехи или создавать угрозу безопасности.

Для вызова этого меню: в режиме ожидания нажмите **Меню** и выберите *Музыка*.

Инструкции по загрузке аудиофайлов из совместимого компьютера, а также по работе с аудиофайлами и списками воспроизведения содержатся в справочной системе приложения Nokia Audio Manager, которое входит в пакет Nokia PC Suite.

Во время прослушивания музыки можно посылать и принимать вызовы как обычно. На время вызова воспроизведение приостанавливается.

Воспроизведение музыкальных файлов, загруженных в телефон



После выбора меню *Музыка* на дисплей выводится информация о первом файле из списка воспроизведения, заданного по умолчанию. Для





воспроизведения файла выделите этот файл и нажмите **Воспр.** или  вправо.

Для изменения уровня громкости воспроизведения служат клавиши регулировки громкости, расположенные на боковой стороне телефона.

Для остановки воспроизведения нажмите **Стоп** или  влево.

Для перехода к следующему файлу нажмите  вниз. Для перехода к началу предыдущего файла дважды нажмите  вверх.

Для прокрутки текущего файла назад или вперед нажмите и удерживайте нажатой клавишу  вверх или  вниз. Отпустите клавишу для остановки прокрутки в требуемом месте.



Внимание! Продолжительное прослушивание музыки при большой громкости может привести к травмированию органов слуха.

Настройки музыкального проигрывателя

В меню *Музыка* нажмите **Опции** для изменения перечисленных ниже параметров.

- *Варианты воспр.* - выберите *Вразбивку* для воспроизведения файлов из активного списка воспроизведения в случайном порядке или *Повтор* для повторного воспроизведения текущего файла или всего активного списка воспроизведения.
- *Загрузка музыки* - загрузка страницы, связанной с текущим файлом. Эта функция доступна только в том случае, если файл содержит Интернет-адрес.



Дополнительная информация приведена в разделе [Загрузка содержимого и приложений](#) на стр. 18.

- **Динамик** - когда к телефону подсоединена минигарнитура, музыку можно прослушивать также через встроенный громкоговоритель.
- **Наушник** - музыку можно прослушивать через совместимую минигарнитуру, подсоединенную к телефону.



Совет. Если к телефону подсоединена минигарнитура, для перехода к следующему файлу нажмите кнопку минигарнитуры. Для остановки воспроизведения нажмите и удерживайте нажатой кнопку минигарнитуры.

- **Список горожек** - просмотр всех файлов, включенных в список воспроизведения, и прослушивание любого из этих файлов. Для воспроизведения файла выделите этот файл и нажмите **Воспр.** или  вправо.

Нажав **Опции**, можно обновить список воспроизведения (например, после добавления в список новых файлов) или изменить список воспроизведения, который открывается при выборе меню **Музыка** (если в телефоне сохранено несколько списков).

■ Галерея (Меню 9)

Это меню служит для работы с графическими объектами, картинками, аудиоклипами, мелодиями и видеоклипами, сохраненными в телефоне. Все файлы сгруппированы в папки.



Телефон поддерживает следующие форматы файлов:

- Картинки: JPEG, GIF, WBMP, BMP, OTB и PNG.
- Звук: MP3, AAC, масштабируемый полифонический формат MIDI (SP-MIDI), AMR и монофонические мелодии сигнала вызова.
- Видеоклипы: 3GP (видео - H.263, звук - AMR).

Телефон может не поддерживать всех версий указанных выше форматов.

Объекты меню "Галерея" хранятся в общей памяти (см. стр. 20). В папке можно сохранить не более 200 файлов. Для сохранения большего количества файлов создайте новую папку с помощью функции *Добавить папку*.



Примечание. Для того, чтобы использовать эту функцию, телефон должен быть включен. Не включайте телефон, если его использование запрещено, может вызвать помехи или создавать угрозу безопасности.

Для вызова этого меню: в режиме ожидания нажмите **Меню** и выберите *Галерея* либо нажмите **Галер..** На дисплее появляется список папок.

1. В меню *Галерея* выделите требуемую папку.
2. Нажмите **Открыть**, чтобы открыть папку, например, *Фото*, или нажмите **Опции** и выберите:
 - *Добавить папку* - для создания новой папки. Введите имя папки и нажмите **ОК**.
 - *Удалить папку* - для удаления выбранной папки. Возможность удаления стандартных папок не предусмотрена.



- *Переместить* – для перемещения выбранной папки. Выделите позицию, в которую вы хотите переместить папку, нажмите **Опции** и выберите *Перенести сюда*. Возможность перемещения стандартных папок не предусмотрена.
 - *Переименовать* – для переименования выбранной папки. Возможность переименования стандартных папок не предусмотрена.
 - *Доп.инфо* – для просмотра информации о выбранной папке.
 - *Вариант вида* – для изменения способа отображения папок и их содержимого. Вариант *В сетке* удобен для картинок и видеоклипов.
 - *Отсортировать* – для сортировки файлов по имени, дате, формату или размеру.
 - *Загруз. Галереи* – для загрузки новых видеоклипов, картинок и мелодий (услуга сети). См. раздел *Загрузка содержимого и приложений* на стр. 18.
 - *Права доступа* – для просмотра списка прав доступа. Выберите требуемый файл и нажмите **Опции**. Выберите *Доп.инфо* для просмотра прав доступа. См. раздел *Права доступа* на стр. 125.
3. Если на шаге 2 была открыта папка, выберите файл, который требуется просмотреть или воспроизвести, и нажмите **Открыть**.

Можно также нажать **Опции** для доступа к следующим функциям:

- *Удалить* – удаление выбранного файла.



- *Послать* – передача файла в мультимедийном сообщении (услуга сети) либо через ИК-порт или по каналу Bluetooth в совместимое устройство.



Совет. Для передачи файла в мультимедийном сообщении можно нажать  (вместо выбора функции *Послать*).

- *Сделать фоном* – установка выбранной картинке в качестве фонового рисунка. См. также раздел *Фоновый рисунок* на стр. 106.
- *Для звонка* – установка выбранной мелодии в качестве сигнала вызова для активного режима. См. также раздел *Режимы (Меню 4)* на стр. 98.
- *Изм. картинку* – вставка в выбранную картинку текста, рамки или клипа. Нажмите **Опции** и выберите *Вставить текст*, *Вставить рамку* или *Вст. из набора*.

Для добавления рамки или клипа выделите картинку, нажмите **Опции** и выберите *Вставить*. Переместите добавляемый объект с помощью клавиши прокрутки и нажмите **ОК** либо нажмите **Назад** для изменения рамки или клипа.

Для сохранения измененной картинке в формате GIF нажмите **Сохранить**, отредактируйте имя картинке, нажмите **ОК**, выделите папку, нажмите **Опции** и выберите *Сохранить*.

- *Переместить* – перемещение файла в другую папку. Выделите папку, в которую вы хотите переместить файл, нажмите **Опции** и выберите *Перенести сюда*.
- *Переименовать* – переименование файла.



- *Доп.инфо* – отображение информации о файле, например, размера и формата.
 - *Удалить все* – удаление всех файлов из выбранной папки.
 - *См. по очереди* – последовательное отображение или воспроизведение всех файлов из выбранной папки.
4. Если на шаге 3 был открыт файл, нажмите **Воспр.** для воспроизведения аудио- или видеоклипа либо нажмите **Ближе** для увеличения картинки. Для прокрутки изображения на дисплее используйте клавишу .
- Нажмите **Опции** для доступа к функциям *Контрастность*, *Убрать звук*/*Включить звук*, *Обновить права*.
- *Убрать звук*/*Включить звук* – отключение и включение звукового сопровождения видеоклипа.
 - *Обновить права* – обновление прав доступа для выбранного файла. Эта функция отображается только в том случае, когда возможно обновление прав доступа к файлу.



Совет. Если на шаге 3 файл открыт с помощью клавиши **Открыть**, для просмотра файлов в выбранной папке нажимайте  вниз или вверх.

Закон об охране авторских прав накладывает ограничения на копирование, модификацию, передачу и загрузку некоторых картинок, мелодий и другого содержимого.



Права доступа

Для защиты загружаемого содержимого в телефоне предусмотрена поддержка системы прав доступа. Объект (например, мелодия) может быть защищен и связан с определенными правилами использования (например, количество загрузок).

Эти правила определяются правами доступа к содержимому, которые предоставляются (в зависимости от поставщика услуг) либо вместе с содержимым, либо отдельно от него. В некоторых случаях возможно обновление прав доступа.

Поскольку за использование содержимого может взиматься плата, перед загрузкой любого содержимого обязательно ознакомьтесь с условиями его предоставления и правами доступа.

■ Органайзер (Меню 10)



Это меню содержит будильник, календарь, список дел и электронный бумажник.

Для вызова этого меню: в режиме ожидания нажмите **Меню** и выберите *Органайзер*.



Примечание. Для того, чтобы использовать функции из меню *Органайзер*, телефон должен быть включен. Не включайте телефон, если его использование запрещено, может вызвать помехи или создавать угрозу безопасности.



Будильник

Телефон может подавать сигнал в заданное время. Будильник продолжает работать и после выключения телефона (если аккумулятор не разряжен).

Для вызова этого меню: в режиме ожидания нажмите **Меню** и выберите *Органайзер, Будильник*.

Для установки будильника выберите *Время сигнала*, введите время подачи сигнала и нажмите **ОК**. Для изменения времени подачи сигнала выберите *Вкл.*

Для изменения сигнала будильника выберите *Звуковой сигнал*, затем требуемый тип сигнала. *Стандартный* – сигнал вызова, установленный для активного режима в меню *Режимы* (см. стр. 98).

При наступлении установленного времени

Телефон подает звуковой сигнал, а на дисплее мигает сообщение *Погьем!* и текущее время.

Для отключения сигнала будильника нажмите **Стоп**. Если сигнал оставить включенным в течение одной минуты или нажать **Позже**, сигнал выключится примерно на десять минут и затем возобновится.

Если время срабатывания будильника наступает тогда, когда телефон выключен, телефон включается и начинает подавать звуковой сигнал. Если нажать **Стоп**, на дисплее появится запрос *Включить телефон на прием?* Нажмите **Нет** для выключения телефона или **Да**, чтобы оставить телефон выключенным для отправки и приема вызовов.



Примечание. Не нажимайте клавишу **Да**, если использование телефона запрещено, может вызвать помехи или создавать угрозу безопасности.



Календарь

Встроенный календарь телефона можно использовать для сохранения памяток, для ввода напоминаний о запланированных звонках, важных встречах и днях рождения.

Записи календаря хранятся в общей памяти (см. стр. 20).

Для вызова этого меню: в режиме ожидания нажмите **Меню** и выберите *Организер, Календарь*. Открывается экран "Обзор месяца". Для перемещения по дням, неделям и месяцам служит клавиша .



Совет. Для быстрого доступа к календарю в режиме ожидания нажмите  вправо.

Различные экраны календаря

- **Обзор месяца** – на этом экране отображаются дни месяца с разбивкой по неделям. Сегодняшняя дата выделена рамкой. Даты, для которых сохранены заметки, выделены жирным шрифтом. Для просмотра заметок на день ("обзор дня") выделите требуемую дату и нажмите **См.**



Нажмите **Опции** для доступа к функциям *Дать заметку, Найти гату, Настройки, Перейти в Дела*.

- *Дать заметку* – создание заметки для выбранной даты.
- *Найти гату* – переход к определенной дате.
- *Настройки* – установка даты, времени, формата даты и времени, разделительного символа (например, "-"), а также первого дня недели (*Начало недели*). Функция *Автоугаление* позволяет автоматически удалять старые заметки по истечении заданного времени.



- **Обзор дня** – на этом экране отображаются заметки, сохраненные для выбранной даты. Нажмите **См.** для просмотра выделенной заметки; если для выбранной даты заметки отсутствуют, нажмите **Заметка** для создания новой заметки.



Совет. Для просмотра заметок для предыдущего или следующего дня нажмите  влево или  вправо.

Нажмите **Опции** для доступа к функциям *Дать заметку, Удалить, Изменить, Переместить, Повторить, Найти дату, Послать заметку, Скопировать, Настройки, Перейти в Дела.*

- *Повторить* – выбор интервала повторения заметки, например, *Раз в неделю.*
- *Послать заметку* – передача заметки в совместимое устройство через ИК-порт или по каналу Bluetooth либо как заметку или как текстовое сообщение.
- *Переместить* или *Скопировать* – перемещение и копирование заметки на другую дату.
- *Перейти в Дела* – переход в меню *Дела*, в котором можно создать задание и затем скопировать его в календарь См. также раздел *Дела* на стр. 130.
- **Заметка** – на этом экране отображается заметка, открытая на экране "Обзор дня". Если для заметки установлена звуковая сигнализация, в верхней строке заметки отображается значок .



Для перемещения по списку заметок на выбранную дату нажимайте  влево или вправо. Для редактирования открытой заметки нажмите **Измен.**

Нажмите **Опции** для доступа к функциям *Удалить, Переместить, Повторить, Послать заметку, Скопировать, Настройки, Перейти в Дела.*

Создание заметки календаря

Новую заметку можно создать на экране "обзор месяца" или "обзор дня".



На экране "обзор месяца" выберите требуемую дату, нажмите **Опции** и выберите *Дать заметку*. На экране "обзор дня" нажмите **Заметка** (если для этой даты заметки отсутствуют) либо нажмите **Опции** и выберите *Дать заметку*.

Выберите один из перечисленных ниже типов заметки.

-  **Встреча** – введите тему встречи и нажмите **Сохранить**. Введите место встречи и нажмите **Сохранить**. Затем введите время встречи и нажмите **ОК**. Введите время окончания и нажмите **ОК**.

При установке времени можно нажимать  вверх/вниз для изменения часов или минут и вправо/влево для выбора часов и минут.

Для установки сигнализации для заметки выберите *Со звуком* или *Без звука* и установите время подачи сигнала.

-  **Напомнить** – введите заметку и нажмите **Сохранить**. Для установки сигнализации для памятки выберите *Вкл. сигнал* и время подачи сигнала.
-  **Звонок** – введите телефонный номер, нажмите **Сохранить**, введите имя и нажмите **Сохранить**. ИЛИ найдите имя и номер в списке контактов: нажмите



Опции и выберите *Найти*, затем требуемое имя. Введите время и нажмите **ОК**.

Для установки сигнализации для заметки выберите *Со звуком* или *Без звука* и установите время подачи сигнала.

- 🎁 *День рожд.* – введите имя и нажмите **Сохран.** ИЛИ найдите имя в списке контактов: нажмите **Опции** и выберите *Найти*, затем имя, измените имя, если требуется, и нажмите **Сохран.** Введите год рождения и нажмите **ОК**.

Для установки сигнализации для заметки выберите *Со звуком* или *Без звука* и установите время подачи сигнала.

- 📝 *Заметка* – введите тему заметки и нажмите **Сохран.** Введите дату окончания и нажмите **ОК**.

Для установки сигнализации для заметки выберите *Со звуком* или *Без звука* и установите время подачи сигнала.

При наступлении времени, установленного для заметки

Подается звуковой сигнал, на дисплей выводится заметка. Для заметки *Звонок* телефонный номер, выведенный на дисплей, можно вызвать, нажав клавишу ☎. Для выключения звукового сигнала и просмотра заметки нажмите **См.** Для выключения звукового сигнала без просмотра заметки нажмите **Выйти**.

Дела

Список дел предназначен для сохранения заметок с заданиями и для работы с этими заметками. Список дел хранится в общей памяти (см. стр. 20).



Для вызова этого меню: в режиме ожидания нажмите **Меню** и выберите **Организер, Дела**. Заметки располагаются в списке в порядке приоритета.

- Для добавления нового задания нажмите **Заметка** (если список пуст) либо нажмите **Опции** и выберите **Новое дело** (если в списке уже есть задания). Введите тему задания и нажмите **Сохранить**. Выберите приоритет задания, например, **Высокий**.
- В списке заданий можно нажать **Опции** для добавления нового задания, сортировки заданий по дате завершения или удаления всех заданий, отмеченных как выполненные.

Можно также удалить выбранное задание, передать его в совместимое устройство и сохранить задание в календаре (без времени завершения и сигнала).

- Для просмотра задания выделите в списке это задание и нажмите **См.** Для изменения открытого задания нажмите **Изменить**.

Нажмите **Опции**, чтобы установить дату завершения и сигнал для задания, отметить задание как выполненное или невыполненное либо изменить приоритет задания.

Бумажник

Меню **Бумажник** предназначено для сохранения конфиденциальной информации (например, номеров кредитных карточек), а также оплаты покупок в Интернет-магазине (если такая функция поддерживается поставщиком услуг).



Для вызова этого меню: в режиме ожидания нажмите **Меню** и выберите *Органайзер, Бумажник*. Для того, чтобы открыть бумажник из браузера, нажмите **Опции** и выберите *Инфо бумажника* (см. стр. 154).

Когда функция бумажника используется в первый раз, необходимо создать ключ бумажника. В поле *Задать ключ бумажника*: введите код и нажмите **ОК**. В поле *Повторить ключ бумажника*: введите код еще раз. Если параметр *Запрос кода* включен, этот код необходимо вводить каждый раз, когда требуется открыть бумажник.

Для удаления содержимого бумажника и ключа бумажника в режиме ожидания введите *#7370925538#, затем защитный код телефона.

Сохранение и изменение данных кредитной карточки

Для того, чтобы использовать бумажник для оплаты покупок, необходимо сохранить номер кредитной карты и другую информацию.

Выберите *Карты* в меню *Бумажник*, выберите карту и введите необходимую информацию.

Для копирования, удаления или переименования карты выберите *Карты* в меню *Бумажник*, выберите требуемую карту, нажмите **Опции**, затем выберите соответствующую функцию.

Личные заметки

В бумажнике можно хранить личные заметки. Выберите *Личные заметки* в меню *Бумажник*. На дисплей выводится список сохраненных заметок (если имеются).



- Для добавления новой заметки нажмите **Новое** (если список пуст) либо нажмите **Опции** и выберите *Дать новое* (если в списке уже есть заметки).
- Если в списке сохранены заметки, нажмите **Опции** для выбора функции удаления или изменения выбранной заметки.
- Для просмотра заметки из списка нажмите **См.** Когда заметка выведена на дисплей, нажмите **Измен.**, чтобы отредактировать заметку, либо нажмите **Опции** и выберите функцию передачи заметки в текстовом сообщении, копирования заметки в календарь, извлечения из заметки телефонного номера или адреса электронной почты/Интернет (*Взять gop.инфо*) либо удаления заметки.

Настройки бумажника

В меню *Бумажник* выберите *Настройки*, затем *Запрос кода* или *Поменять ключ*.

■ Игры (Меню 11)

В телефон встроено несколько увлекательных игр Java.

Информация о версии Java, поддерживаемой телефоном, приведена в разделе *Приложения (Меню 12)* на стр. 134. Игры хранятся в общей памяти (см. стр. 20).

Для вызова этого меню: в режиме ожидания нажмите **Меню** и выберите *Игры*.





Примечание. Для того, чтобы использовать эту функцию, телефон должен быть включен. Не включайте телефон, если его использование запрещено, может вызвать помехи или создавать угрозу безопасности.

Параметры игр: выберите *Настройка*, чтобы установить режим работы звуковых сигналов, подсветки и вибровывоза (*Вибрация*) для игры. Если функция *Вибрация* в меню *Настройка сигналов* отключена, телефон не вибрирует даже при включенной функции *Вибрация* в данном меню.

Запуск игры: выберите *Выбрать игру*, прокрутите список до требуемого названия и нажмите **Открыть** или , чтобы запустить игру или открыть группу игр. Список функций, доступных в списке игр в меню **Опции**, приведен на стр. 135.

Для отображения объема памяти, доступной для игр, выберите *Память*.

Для загрузки игры в телефон выберите *Загрузка игр* и обратитесь к разделу *Загрузка содержимого и приложений* на стр. 18. При загрузке игры возможно ее сохранение в меню *Приложения*, а не в меню *Игры*.

■ Приложения (Меню 12)



Это меню содержит функции запуска и управления приложениями Java, установленными в телефоне. Телефон поддерживает язык Java 2 Micro Edition (J2ME™) – версию языка Java, предназначенную специально для малогабаритных электронных устройств.

Многие поставщики услуг предлагают свои приложения Java. Для использования приложения Java его необходимо предварительно загрузить в телефон. Приложения Java хранятся в общей памяти (см. стр. 20).



Для вызова этого меню: в режиме ожидания нажмите **Меню** и выберите *Приложения*.



Примечание. Для того, чтобы использовать эту функцию, телефон должен быть включен. Не включайте телефон, если его использование запрещено, может вызвать помехи или создавать угрозу безопасности.

Запуск приложения

1. В меню *Приложения* выберите функцию *Взять прилож.*, затем требуемое приложение или группу приложений.
2. Для того, чтобы запустить приложение или открыть группу приложений, нажмите **Открыть** или

Если открыта группа приложений, выделите требуемое приложение и нажмите **Открыть** или , чтобы запустить приложение.

Другие функции, доступные в приложениях и группах приложений

Нажмите **Опции** в списке приложений для доступа к следующим функциям:

- *Удалить* - удаление выбранного приложения или группы приложений из памяти телефона.
- *Интернет* - выберите *Сзапросом* (подключение приложения к сети выполняется только после подтверждения), *Разрешено* (подключение приложения к сети выполняется автоматически без подтверждения) или *Не разрешено* (подключение к сети запрещено).
- *Обнов. версию* - проверка наличия новой версии приложения, которую можно загрузить (услуга сети).



- *Вэб-сайт* – доступ к странице Интернет, относящейся к этому приложению. Функция доступна только в том случае, если приложение содержит IP-адрес страницы.
- *Парам. подключ.* – телефон будет использовать особые параметры подключения, если они требуются для работы приложения. Обычно используются стандартные параметры подключения, установленные в браузере.
- *Доп. инфо* – просмотр дополнительной информации о приложении.

Загрузка приложения Java

Предусмотрены следующие способы загрузки новых приложений Java:

- Выберите *Загруз. прилож.* в меню *Приложения*. Дополнительная информация приведена в разделе *Загрузка содержимого и приложений* на стр. 18.
- В режиме ожидания нажмите *Меню* и выберите *Услуги* для перехода на страницу, с которой можно загрузить требуемое приложение Java. См. раздел *Просмотр страниц услуги* на стр. 154.
- Воспользуйтесь функцией *Загрузка игр* в меню *Игры*.
- Для передачи новых приложений с совместимого компьютера в телефон можно использовать приложение Nokia Application Installer из пакета PC Suite.





Корпорация Nokia не дает никаких гарантий относительно приложений, размещенных на Web-узлах других поставщиков. Загружая какое-либо содержимое с таких узлов, необходимо принимать такие же меры предосторожности (в плане защиты и в плане содержимого), что и при работе с любимыми ресурсами в сети Интернет.

Следует иметь в виду, что при загрузке игры или приложения возможно их сохранение в меню *Игры*, а не в меню *Приложения*.

Проверка состояния памяти

Для отображения объема памяти, доступной для приложений Java, выберите *Память* в меню *Приложения*.

■ Экстра (Меню 13)

Это меню содержит калькулятор, таймер и секундомер, а также используется для записи голосовых команд.



Для вызова этого меню: в режиме ожидания нажмите **Меню** и выберите *Экстра*.



Примечание. Для того, чтобы использовать функции из меню *Экстра*, телефон должен быть включен. Не включайте телефон, если его использование запрещено, может вызвать помехи или создавать угрозу безопасности.

Калькулятор

В телефон встроен калькулятор, с помощью которого можно также выполнять преобразование денежных единиц.



Калькулятор имеет ограниченную точность, что может привести к возникновению ошибок округления (особенно при последовательных операциях деления).

Для вызова этого меню: в режиме ожидания нажмите **Меню** и выберите *Экстра, Калькулятор*.

1. Когда на дисплее появится цифра 0, введите первое число (для ввода десятичной точки нажмите).
2. Нажмите **Опции** и выберите *Сложить, Вычесть, Умножить, Разделить, В квадрат, Квадратн.корень* или *Сменить знак*. ИЛИ нажмите столько раз, сколько необходимо.
3. При необходимости введите второе число.
4. Для получения результата нажмите **Равно**.
5. Для подготовки к новому вычислению нажмите и удерживайте нажатой клавишу **Убрать**.

Преобразование денежных единиц

1. Для сохранения обменного курса нажмите **Опции** и выберите *Обменный курс*. Выберите один из двух вариантов преобразования. Введите значение обменного курса (для ввода десятичной точки нажмите) и нажмите **ОК**.
2. Для выполнения преобразования введите сумму, которую требуется конвертировать, нажмите **Опции** и выберите *В местной* или *В инвалюте*.



Совет. Для выполнения преобразования валют в режиме ожидания введите сумму, которую требуется конвертировать, нажмите **Опции** и выберите *В местной* или *В инвалюте*.



Голосовые команды

Для управления некоторыми функциями телефона можно использовать команды, подаваемые голосом. Голосовой командой может служить, например, название функции.

Для вызова этого меню: в режиме ожидания нажмите **Меню** и выберите *Экстра, Голосовые команды*.

Перед использованием голосовых команд прочитайте замечания о функции набора номера голосом на стр. 95.

Запись голосовой команды для функции меню

В меню *Голосовые команды* выделите требуемую функцию и нажмите **Добав**. Нажмите **Старт** и четко произнесите слово или несколько слов, которые вы хотите записать в качестве голосовой команды.

Рядом с названием функции, для которой уже записана голосовая команда, отображается значок .

Выполнение голосовой команды

В режиме ожидания нажмите правую клавишу выбора или клавишу голосовых команд и удерживайте ее нажатой до тех пор, пока телефон не подаст короткий тональный сигнал. Держите телефон в обычном положении рядом с ухом и четко произнесите команду.

Воспроизведение, изменение и удаление голосовой команды

В меню *Голосовые команды* выделите требуемую функцию.

Для прослушивания голосовой команды нажмите **Воспр**. Для изменения или удаления команды нажмите **Опции** и выберите *Изменить* или *Стереть*.



Таймер обратного отсчета

В телефон встроен таймер, который подает звуковой сигнал по истечении заданного времени.

Для вызова этого меню: в режиме ожидания нажмите **Меню** и выберите *Экстра, Таймер обратного отсчета*.

Введите время в часах и минутах, по истечении которого телефон подаст звуковой сигнал, и нажмите **ОК**. Можно также ввести текст, который будет выведен на дисплей по истечении заданного времени: введите текст и нажмите **ОК** для запуска таймера. Во время работы таймера на дисплее в режиме ожидания отображается значок .

- Для изменения установленного времени выберите *Изменить время* в меню *Таймер обратного отсчета*. Для остановки таймера выберите *Стоп таймер*.

Если по истечении заданного времени телефон находится в режиме ожидания, подается звуковой сигнал, и на дисплее отображается заметка (или сообщение *Время истекло*, если текст не был введен). Для выключения звукового сигнала нажмите любую клавишу. Если клавиша не нажата, сигнал выключается автоматически через 30 секунд. Нажмите **ОК** для удаления заметки.

Секундомер

Секундомер предназначен для измерения промежутков времени, а также для записи промежуточных отсчетов и круговых замеров, например, в спортивных соревнованиях.





Для вызова этого меню: в режиме ожидания нажмите **Меню** и выберите *Экстра, Секундомер*.

Промежуточные отсчеты и круговые замеры

В меню *Секундомер* выберите *С промежуточн.* или *Кругами* и нажмите **Старт**. Нажмите **Отрезок** для получения промежуточного времени, **Круг** для получения времени круга или **Стоп** для остановки секундомера. Список полученных результатов отображается под текущими показаниями секундомера.

После остановки секундомера нажмите **Сохран.** для сохранения промежуточных отсчетов и круговых замеров в виде набора результатов. Для удаления результатов или продолжения измерений нажмите **Опции** и выберите *Сбросить* или *Старт*.

Продолжение отсчета времени в фоновом режиме

Нажмите , чтобы использовать другие функции телефона, не останавливая секундомер. В режиме ожидания при работающем секундомере на дисплее отображается значок . Для просмотра показаний секундомера откройте меню *Секундомер* и выберите *Продолжить*.



Примечание. При работе секундомера расходуется дополнительная энергия аккумулятора, поэтому время работы телефона сокращается. Поэтому не рекомендуется без необходимости запускать секундомер в фоновом режиме (т. е. одновременно с выполнением других операций).

Просмотр и удаление сохраненных наборов результатов

В меню *Секундомер* выберите *Последнее*, *Показать* или *Стереть время*.



Функция *Стереть время* служит для удаления сохраненных наборов результатов. Для удаления всех наборов выберите *Удалить все* и нажмите *Да*. Для удаления наборов по одному выберите *По одному*, выделите набор, который требуется удалить, и нажмите *Удалить, Да*.

■ Связность (Меню 14)



Это меню предназначено для подключения телефона к совместимому устройству через ИК-порт или по каналу Bluetooth, а также для определения параметров подключений удаленного доступа GPRS.



Примечание. Для того, чтобы использовать функции из меню *Связность*, телефон должен быть включен. Не включайте телефон, если его использование запрещено, может вызвать помехи или создавать угрозу безопасности.

Беспроводная связь Bluetooth

Это меню позволяет устанавливать соединения Bluetooth и управлять этими соединениями.

Для вызова этого меню: в режиме ожидания нажмите *Меню* и выберите *Связность, Bluetooth*.

Общая информация

Телефон поддерживает технологию Bluetooth, которая обеспечивает связь с другими совместимыми устройствами Bluetooth, расположенными в радиусе 10 м.



Телефон совместим со спецификацией Bluetooth версии 1.1 и поддерживает следующие профили Bluetooth: Serial Port Profile (устройство А и устройство В), Object Push Profile (клиент и сервер), File Transfer Profile (сервер), Dia-Up Networking Profile (шлюз), Headset Profile (шлюз), Hands-Free Profile (шлюз).

Для обеспечения совместимости устройств Bluetooth используйте аксессуары, рекомендованные корпорацией Nokia. Информацию о совместимости других устройств Bluetooth с данным телефоном можно получить у изготовителя этих устройств.

На соединение Bluetooth влияет наличие препятствий (например, стен), а также помехи от других электронных устройств. В некоторых странах на применение устройств Bluetooth наложены ограничения. Информацию об этом можно получить в местных органах власти.



Примечание. При использовании функции Bluetooth расходуется дополнительная энергия аккумулятора, поэтому время работы телефона снижается. Поэтому не рекомендуется без необходимости запускать секундомер в фоновом режиме (т. е. одновременно с выполнением других операций).

Настройка соединения Bluetooth

1. Для включения функции Bluetooth: в меню *Bluetooth* выберите *Bluetooth, Включить*. При включенной функции Bluetooth в верхней строке дисплея отображается значок ((●)).
2. Выберите *Поиск аудиоаксессуаров* в меню *Bluetooth* для поиска совместимых устройств Bluetooth.
3. Выберите устройство для подключения к телефону.



4. Введите код доступа Bluetooth для сопряжения устройства Bluetooth с телефоном и установления соединения между ними. Код доступа требуется только при первом подключении устройства.
5. Теперь устройство готово к работе.

Выберите *См. включенные приборы* в меню *Bluetooth*, чтобы выяснить, какие устройства Bluetooth подключены к телефону. Для того, чтобы закрыть соединение с устройством, нажмите **Отключить**.

Отключение функции Bluetooth

Если функция Bluetooth не используется, ее можно отключить для экономии энергии аккумулятора. В меню *Bluetooth* выберите *Bluetooth*, **Отключить**.

Просмотр списка сопряженных устройств

Телефон позволяет выяснить, какие устройства Bluetooth сопряжены с телефоном. В меню *Bluetooth* выберите *См. сопряженные приборы* и выделите требуемое устройство. Для того, чтобы отменить сопряжение с устройством, нажмите **Удалить**.

Нажмите **Опции** для доступа к перечисленным ниже функциям (состав меню зависит от состояния устройства и соединения Bluetooth).

- *Соединиться* - подключение к выбранному устройству.
- *Задать краткое название* - присвоение имени выбранному устройству (это имя отображается только на дисплее вашего телефона).
- *Запрос авторизации* - выбор режима соединения с выбранным устройством: соединение может устанавливаться автоматически (*Нет*) или после подтверждения запроса на соединение (*Да*).



Настройки Bluetooth

Телефон позволяет определить режим доступа к телефону других устройств Bluetooth. В меню *Bluetooth* выберите *Bluetooth-установки*, затем:

- *Обнаружение телефона* – выберите *Виден всем* (телефон доступен для всех устройств Bluetooth) или *Скрытый* (телефон доступен только для сопряженных устройств).
- *Название телефона* – для изменение имени устройства Bluetooth, под которым телефон идентифицируется другими устройствами.

IR-порт

В телефон встроен инфракрасный порт, который предназначен для подключения телефона к другим IrDA-совместимым устройствам. Через ИК-порт можно передавать, например, визитные карточки и заметки календаря.

Для включения ИК-порта: в режиме ожидания нажмите **Меню** и выберите *Связность, IR-порт*.

Не допускайте попадания инфракрасного (ИК) луча в глаза, а также на другие ИК-устройства. Телефон относится к лазерным изделиям класса 1.

Передача и прием данных через ИК-порт

- ИК-порты телефона и другого устройств должны быть обращены друг к другу, и между ними не должно быть никаких препятствий.

При связи через ИК-порт рекомендуется расположить два устройства на расстоянии не более одного метра.

- Для приема данных выберите это меню для включения ИК-порта.



- Для передачи данных из телефона выберите функцию, данные которой требуется передать через ИК-порт.

Например, для передачи заметки календаря при просмотре заметки в меню *Календарь* нажмите **Опции** и выберите *Послать заметку* и *Через IR*.

Если передача данных не начинается в течение двух минут после включения ИК-порта, соединение будет отменено, и его необходимо установить снова.

Проверка состояния ИК-соединения

- Если значок **IR** не мигает, это означает, что ИК-соединение установлено и телефон готов передавать или принимать данные через ИК-порт.
- Если значок **IR** мигает, это означает, что телефон пытается установить соединение с другим устройством либо соединение нарушено.

GPRS

Это меню позволяет задать режим подключения телефона к сети GPRS (услуга сети). Кроме того, это меню содержит параметры GPRS, определяющие работу телефона в качестве модема для подключения совместимого компьютера (услуга сети).

Для вызова этого меню: в режиме ожидания нажмите **Меню** и выберите *Связность, GPRS*.

Индикаторы GPRS

Если соединение GPRS активно, на дисплее отображается значок **G**. Если соединение GPRS приостановлено, например, на время входящего или



исходящего телефонного вызова, на дисплее отображается значок  (только в сетях GSM).

Выбор режима подключения GPRS

В меню *GPRS* выберите *GPRСоединение*, затем *Непрерывно* или *Подключаемо*.

- При выборе режима *Непрерывно* регистрация в сети GPRS выполняется автоматически сразу же после включения телефона. Телефон остается подключенным к сети GPRS даже в том случае, если это соединение не используется.

Если сеть GPRS доступна, в режиме *Непрерывно* на дисплее отображается значок .

- При выборе режима *Подключаемо* регистрация в сети GPRS выполняется только тогда, когда требуется установить соединение GPRS, например, для доступа к WAP-странице. После завершения соединения регистрация телефона в сети GPRS отменяется.

В режиме *Подключаемо* установление соединения GPRS занимает больше времени, чем в режиме *Непрерывно*.

Настройка модема GPRS

Телефон можно использовать в качестве модема GPRS (услуга сети), если телефон подключен к компьютеру через ИК-порт, по каналу связи Bluetooth или с помощью кабеля.



Для ввода параметров модема GPRS откройте меню *GPRS* и выберите *Настройка модема GPRS*, затем *Заданный вход* или *Изменить заданную точку входа*.

- *Заданный вход* - выбор точки доступа к сети. Выделите точку доступа, которую вы хотите использовать, и нажмите **Вкл.** Точка доступа - это сервер, к которому подключается телефон для доступа к сети Интернет.
- *Изменить заданную точку входа* - изменение параметров точки доступа. Меню содержит следующие параметры:
 - *Название точки входа* - введите имя активной точки доступа.
 - *Точка входа GPRS-связи* - введите имя точки доступа для соединений GPRS. Имя точки доступа можно получить у поставщика услуг или оператора сотовой сети.

Если имя точки доступа задано и в телефоне, и в приложении Nokia Modem Options на совместимом компьютере, используется имя, заданное в приложении Nokia Modem Options.

■ Услуги (Меню 15)

В телефон встроен браузер, который обеспечивает доступ к различным услугам в сети Интернет (новости, прогнозы погоды, расписания движения самолетов и пр.).



Для вызова этого меню: в режиме ожидания нажмите **Меню** и выберите *Услуги*.





Примечание. Для того, чтобы использовать эту функцию, телефон должен быть включен. Не включайте телефон, если его использование запрещено, может вызвать помехи или создавать угрозу безопасности.

Сведения о предоставлении различных услуг, а также информацию о ценах и тарифах можно получить у оператора сотовой сети и/или поставщика услуг. Необходимые инструкции по использованию услуг также можно получить у поставщика услуг.

Браузер телефона позволяет просматривать страницы как на языке WML (язык разметки страниц для беспроводных приложений), так и на языке XHTML (расширенный язык разметки гипертекста). В силу ограниченных размеров дисплея телефона страницы могут отображаться не так, как обычно, а некоторые элементы страниц могут отсутствовать.

Основные сведения о доступе и пользовании услугами

1. Сохраните параметры соединения, необходимые для доступа к услугам. См. раздел [Настройка телефона для доступа к услугам](#) ниже.
2. Установление соединения с сервером (см. стр. 153).
3. Начните сеанс просмотра страниц услуги (см. стр. 154).
4. Закончив просмотр страниц, завершите соединение с сервером (см. стр. 155).



Настройка телефона для доступа к услугам

Параметры подключения к услуге можно получить в интеллектуальном сообщении (OTA) от оператора сотовой сети или поставщика услуг.

Параметры можно также ввести вручную либо определить и изменить их с помощью приложения Nokia PC Suite.

Дополнительную информацию о параметрах подключения можно получить у оператора сотовой сети или поставщика услуг. Параметры можно загрузить, например, с Web-сервера поставщика услуг.

Сохранение параметров, полученных в сообщении

- Для сохранения принятых параметров нажмите **Опции** и выберите *Сохранить*.

Если в меню *Действующие настройки* не сохранено никаких параметров, параметры сохраняются в первом свободном наборе параметров подключения.

- Для просмотра или отклонения принятых параметров нажмите **Опции** и выберите *Показать* или *Не принимать*.

Ввод параметров подключения вручную

1. Для активизации набора параметров, в котором вы хотите сохранить параметры подключения, откройте меню *Услуги* и выберите *Настройки*, *Настройки связи*, *Действующие настройки*.
2. Прокрутите список до требуемого набора параметров и нажмите **Вкл**.
3. Выберите *Изменить настройки*.



4. Выберите последовательно все перечисленные ниже параметры и введите необходимые значения в соответствии с информацией, полученной от поставщика услуг или оператора сотовой сети.
- *Название настроек* - введите новое название набора параметров и нажмите **ОК**.
 - *Свой сайт* - введите адрес домашней страницы используемой услуги (для ввода точки служит клавиша ) и нажмите **ОК**.
 - *Прокси-серверы* - выберите *Вкл.* или *Откл.* При использовании прокси-серверов введите значения параметров *Первичный прокси-сервер* и *Вторичный прокси-сервер*.
 - *Настройка канала* - определите значения следующих параметров:
 - *Точка входа GPRS-связи* - введите имя точки доступа и нажмите **ОК**.
 - *Тип опознания* - выберите *С защитой* или *Обычное*.
 - *Тип регистрации* - выберите *Вручную* или *Автоматически*.
При выборе значения *Автоматически* телефон использует заданные значения параметров *Имя пользователя* и *Пароль*.
 - *Имя пользователя* - введите имя пользователя и нажмите **ОК**.
 - *Пароль* - введите пароль и нажмите **ОК**. Этот параметр доступен только в том случае, если для параметра *Тип регистрации* установлено значение *Автоматически*.



Настройка компоновки

1. В режиме просмотра страниц нажмите **Опции** и выберите *Др. варианты, Настройка вида* либо выберите *Настройки, Настройка компоновки* в меню *Услуги*.
2. Меню содержит следующие функции:
 - *Перенос текста* – разрешение или запрет переноса текста на следующую строку, если он не помещается на одной строке.
 - *С показом изображений* – разрешение или запрет отображения графики на странице.
 - *Размер шрифта* – выбор размера шрифта на страницах.
 - *Сигналы* – включение или отключение уведомлений об отсутствии защиты соединения или загружаемых объектов.

Параметры файлов cookies

Телефон позволяет разрешить или запретить прием файлов cookies.

Файлы cookies – это данные, загружаемые с Web-сервера в кэш-память телефона. Это может быть, например, персональная информация пользователя. Файлы cookies удаляются при очистке кэш-памяти (см. стр. 158).

1. В режиме просмотра страниц нажмите **Опции** и выберите *Др. варианты, Интернет-маркеры* либо выберите *Настройки, Установки защиты, Интернет-маркеры* в меню *Услуги*.
2. Выберите *Принимать* или *Не принимать*.



Подключение к услуге

1. Активизируйте набор параметров требуемой услуги.

В меню *Услуги* выберите *Настройки*, *Настройки связи*, *Действующие настройки*. Прокрутите список до требуемого набора параметров и нажмите **Вкл.**

При повторном подключении к одной и той же услуге этот шаг можно пропустить.

2. Установите соединение одним из предлагаемых ниже способов.

- Откройте домашнюю страницу услуги: выберите *В начало* в меню *Услуги*.



Совет. Для того, чтобы быстро открыть домашнюю страницу, в режиме ожидания нажмите и удерживайте нажатой клавишу .

- Выберите закладку услуги: в меню *Услуги* выберите *Закладки*, затем выберите закладку.

Если закладка не работает с активным набором параметров соединения, выберите другой набор параметров и попробуйте еще раз.

- Введите адрес услуги: в меню *Услуги* выберите *На адрес*, введите адрес (для ввода специальных символов служит клавиша ) и нажмите **OK**.





Просмотр страниц услуги

Установив соединение, можно начать просмотр страниц услуги.

При работе с различными услугами функции клавиш телефона могут изменяться. Следуйте инструкциям, которые выводятся на дисплей.





Если при установленном соединении GPRS поступает входящий вызов либо посылается исходящий вызов, на дисплее появляется значок , указывающий на то, что соединение GPRS приостановлено (только в сетях GSM).

Клавиши телефона в сеансе браузера

- Для перемещения по странице используйте клавишу .
- Для выбора выделенного элемента, например, ссылки (отображается подчеркнутым текстом), нажмите **OK** или .



Совет. Функция средней клавиши выбора зависит от того, какой элемент страницы выделен.

- Для ввода букв и цифр служат клавиши  - . Для вставки специального символа нажмите , выделите требуемый символ и нажмите **Знак** или .
- При просмотре страниц в браузере можно использовать перечисленные ниже функции (для доступа к меню функций нажмите **Опции**; часть функций может отсутствовать в меню). Поставщик услуг может включить в список дополнительные функции.



В начало, *Ссылки*, *Дать закл-ку*, *Закладки* (см. стр. 156), *Ссылки загрузки*, *Др. варианты*, *Сохранить в папке*, *Перезагрузить*, *Выйти* (для завершения соединения, см. стр. 155).

Меню содержит следующие функции:

- *В начало* – возврат на домашнюю страницу поставщика услуг.
- *Ссылки* – доступ к новому списку специальных функций данной страницы.
- *Дать закл-ку* – сохранение закладки для текущей страницы.
- *Ссылки загрузки* – доступ к списку закладок для загрузки содержимого.
- *Др. варианты* – просмотр списка других доступных функций. Например, *Взять gop.инфо* (копирование со страницы телефонного номера), *На адрес*, *Сервис-прием* (см. стр. 157), *Настройка vga* (см. стр. 152), *Защита* (файлы cookies и сертификаты), *Очистить кэш* (см. стр. 158) и функции, связанные с бумажником.
- *Перезагрузить* – повторная загрузка и обновление текущей страницы.

Завершение сеанса браузера

Для завершения сеанса браузера нажмите **Опции** и выберите *Выйти*. Когда на дисплее появится запрос *Выйти из режима браузера?*, нажмите **Да**. Или дважды нажмите .

Телефон завершит соединение.

См. также раздел *Очистка кэш-памяти* на стр. 158.





Примечание. Информация и адреса услуг, доступ к которым осуществлялся с данного телефона, сохраняются в кэш-памяти телефона. Кэш-память – это буферная память, предназначенная для временного хранения данных. Для повышения безопасности при доступе к конфиденциальной информации с использованием паролей (например, при работе с банковскими счетами) очищайте кэш-память после каждого сеанса доступа.

Закладки

Адреса страниц можно сохранить в памяти телефона в виде закладок.

Закладки хранятся в общей памяти (см. стр. 20).

1. В сеансе браузера нажмите **Опции** и выберите **Закладки** или выберите **Закладки** в меню **Услуги**.
2. Для перехода на страницу, связанную с закладкой, выделите требуемую закладку и нажмите **OK** (или ) либо нажмите **Опции** для доступа к следующим функциям:

Показать, Изменить или **Удалить** – просмотр, изменение или удаление выбранной закладки.

Перегать – передача выбранной закладки непосредственно в другое совместимое устройство (**Как закладку**) или передача закладки в виде текстового сообщения (**Как текст.сообщ.**).

Новая закладка – создание новой закладки без загрузки соответствующей страницы. Введите адрес и название страницы и нажмите **OK**.



Совет. Для просмотра полного названия и адреса закладки нажмите и удерживайте нажатой клавишу  в списке закладок.





Примечание. В телефоне могут быть запрограммированы закладки со ссылками на Web-узлы, не относящиеся к Nokia. Корпорация Nokia не дает никаких гарантий и рекомендаций относительно этих Web-узлов. Просматривая эти Web-узлы, необходимо принимать такие же меры предосторожности (в плане защиты и в плане содержимого Web-узлов), что и при работе с любым Web-узлом в сети Интернет.

Прием закладки

После приема закладки в интеллектуальном сообщении нажмите **Сохранить** для сохранения закладки в списке закладок либо нажмите **Опции** и выберите **Показать** (для просмотра закладки) или **Не принимать** (для отклонения закладки).

Сервис-прием

Телефон позволяет принимать от поставщика услуг служебные сообщения (сообщения "push") (услуга сети).

1. Когда на дисплее отображается уведомление о приеме нового служебного сообщения, нажмите **См.**, чтобы просмотреть сообщение немедленно, или **Выйти** для просмотра сообщения в другое время в папке **Сервис-прием** в меню **Услуги**. ИЛИ во время сеанса браузера нажмите **Опции** и выберите **Др. варианты, Сервис-прием**.
2. Нажмите **Взять** для загрузки содержимого, указанного в служебном сообщении, или **Опции** для просмотра сведений или удаления сообщения.



Настройка приема служебных сообщений

В режиме ожидания нажмите **Меню** и выберите *Услуги, Настройки, Настройка сервис-приема*. Меню содержит следующие функции:

- *Сервиссообщения* – разрешение или запрет на прием служебных сообщений.
- *Автоматическое соединение* – автоматический запуск браузера при поступлении служебного сообщения.

Очистка кэш-памяти

В режиме ожидания нажмите **Меню** и выберите *Услуги, Очистить кэш*. ИЛИ во время сеанса браузера нажмите **Опции** и выберите *Др. варианты, Очистить кэш*.

Функции защиты соединений браузера

Функции защиты требуются для доступа к некоторым услугам, например, к банковским услугам. Для установления соединения с такими услугами необходимы сертификаты и, возможно, защитный модуль, находящийся на SIM-карте. Дополнительную информацию можно получить у поставщика услуг.

Защитный модуль

Защитный модуль может содержать сертификаты, а также секретные и открытые ключи. Модуль обеспечивает дополнительную защиту для



функций, для работы которых требуется подключение к сети Интернет. Сертификаты сохраняются в защитном модуле поставщиком услуг.

В режиме ожидания нажмите **Меню** и выберите *Услуги, Настройки, Установки защиты, Настройка защитного модуля*. Меню содержит следующие функции:

- *Детали защитного модуля* - просмотр названия защитного модуля, информации о состоянии и изготовителе, а также серийного номера защитного модуля.
- *Запрос PIN модуля* - установка режима запроса кода PIN модуля при использовании услуг, поддерживаемых защитным модулем. Введите код и выберите *Включить*. Для отключения запроса выберите *Отключить*.
- *Сменить PIN модуля* - изменение кода PIN модуля (если такая функция предусмотрена в защитном модуле). Введите текущий код PIN модуля, затем дважды введите новый код.

См. также раздел [Коды доступа](#) на стр. 16.

Сертификаты

Существуют сертификаты трех типов: сертификаты сервера, сертификаты центров сертификации и сертификаты пользователя.

Для просмотра списка сертификатов в режиме ожидания нажмите **Меню** и выберите *Услуги, Настройки, Установки защиты*, затем *Сертификаты пользователя* или *Сертификаты авторизации*.

- **Сертификаты сервера**



Сертификаты сервера используются в телефоне для создания защищенного соединения между телефоном и шлюзом. Сертификат сервера передается поставщиком услуг в телефон (перед началом установления соединения), а его достоверность проверяется с помощью сертификатов центров сертификации, сохраненных в памяти телефона. Сертификаты сервера не сохраняются.

Индикатор защиты  отображается на дисплее при установленном соединении, если данные между телефоном и сервером в сети Интернет передаются в зашифрованном виде.

Однако отображение значка защиты не означает, что данные, передаваемые между шлюзом и сервером (т. е. местом, где находится запрашиваемый ресурс), также защищены. Защита данных на участке между шлюзом и сервером должна обеспечиваться поставщиком услуг.

- **Сертификаты центров сертификации**

Сертификаты центров сертификации используются некоторыми интерактивными службами (например, банковское обслуживание), а также применяются для проверки других сертификатов. Сертификаты центров сертификации сохраняются в защитном модуле поставщиком услуг либо загружаются с Web-страниц (если Web-сервер поддерживает использование таких сертификатов).

- **Сертификаты пользователя**

Сертификаты пользователя предоставляются сертификационными органами. Эти сертификаты необходимы, например, для выполнения



цифровой подписи, так как они устанавливают соответствие между пользователем и определенным секретным ключом в защитном модуле.



Важное замечание.

Безусловно, сертификаты снижают риск, связанный с удаленными подключениями и загрузкой программного обеспечения, однако следует иметь в виду, что надлежащий уровень защиты возможен только в случае правильного применения сертификатов. Само по себе наличие сертификатов не обеспечивает защиты; защита обеспечивается только тогда, когда применяются проверенные, подлинные и достоверные сертификаты.

Сертификаты имеют ограниченное время обращения. Если для действительного сертификата на дисплей выводится сообщение "Срок действия сертификата истек" или "Сертификат еще не вступил в силу", убедитесь в том, что в телефоне установлена правильная дата и время.

Перед изменением этих параметров необходимо убедиться в том, что владелец сертификата заслуживает абсолютного доверия, а сам сертификат действительно принадлежит указанному в сертификате владельцу.

■ Меню "Актив" (Меню 16)

В этом меню можно активизировать функции, для вызова которых достаточно нажать клавишу **Актив** (если такая клавиша доступна в режиме ожидания).



Для вызова этого меню: в режиме ожидания нажмите **Меню** и выберите **Меню 'Актив'**.

Инструкции по удалению функций из списка и добавлению функций в список приведены в разделе **Меню быстрого доступа** на стр. 99.

■ Услуги SIM (Меню 17)



Помимо стандартных функций, выполняемых мобильным телефоном, его владелец может пользоваться дополнительными услугами SIM-карты, доступ к которым обеспечивает данное меню. Это меню выводится на дисплей только в том случае, если такая функция поддерживается SIM-картой. Название и содержание этого меню полностью определяется набором доступных услуг.



Примечание. Сведения о предоставлении услуг, их стоимости и другую информацию об услугах SIM-карты можно получить у поставщика SIM-карт (сетевого оператора, поставщика услуг сотовой сети или в других аналогичных организациях).

При пользовании услугами SIM-карты телефон может выводить на дисплей подтверждающие сообщения (которыми телефон обменивается с сетью); для этого необходимо выбрать значение **С запросом** для параметра **Подтверждать ресурсы SIM** (см. стр. 106).

Доступ к услугам SIM осуществляется путем передачи текстового сообщения или посылки вызова, за которые начисляется дополнительная оплата.



6. Связь с компьютером

Телефон Nokia 7600 можно подключить к совместимому компьютеру через ИК-порт, по каналу связи Bluetooth или с помощью кабеля USB (DKU-2), прилагаемого к телефону. Телефон может работать с различными коммуникационными приложениями.

Дополнительную информацию и файлы для загрузки можно найти на Web-сервере корпорации Nokia (www.nokia.com).

■ Порт USB

Разъем Pop-Port, расположенный на нижней стороне телефона, содержит порт USB, который обеспечивает высокоскоростную передачу данных по кабелю DKU-2 между телефоном и компьютером (с совместимым портом USB).

Для работы интерфейса USB на компьютере должна быть установлена операционная система Windows 98 SE, Windows Me, Windows 2000 или Windows XP. Установите соответствующий драйвер USB с компакт-диска из комплекта поставки телефона. Инструкции по установке приведены в документации, прилагаемой к драйверам.

Перед подсоединением телефона к компьютеру с помощью кабеля USB необходимо завершить работу всех функций телефона.





Внимание! Не подключайте кабель USB к компьютеру до завершения установки приложения Nokia Audio Manager с компакт-диска из комплекта поставки телефона.

■ Использование телефона в качестве модема

Информация о подсоединении телефона к совместимому компьютеру приведена в документации, прилагаемой к пакету Nokia PC Suite. Инструкции по работе с коммуникационными приложениями приведены в документации на приложения.

Не рекомендуется посылать вызовы и отвечать на них, когда телефон подключен к компьютеру, - это может привести к сбоям в работе.

Для обеспечения оптимальных условий передачи данных положите телефон на устойчивую поверхность клавиатурой вниз, не перемещайте телефон и не держите его в руках.



7. Информация об аккумуляторах

■ Зарядка и разрядка аккумулятора

Данный телефон рассчитан на питание от аккумулятора.

Следует помнить, что аккумулятор достигает оптимальных рабочих характеристик только после двух-трех полных циклов зарядки/разрядки.

Аккумулятор можно заряжать и разряжать сотни раз, однако при этом он постепенно изнашивается. При значительном сокращении продолжительности работы аккумулятора (в режиме разговора и в режиме ожидания) следует приобрести новый аккумулятор.

Используйте только аккумуляторы и зарядные устройства, рекомендованные изготовителем телефона. Отключайте зарядное устройство после зарядки. Не оставляйте аккумулятор подключенным к зарядному устройству на срок более недели, поскольку избыточная зарядка может сократить срок службы аккумулятора. Если полностью заряженный аккумулятор не используется, он постепенно разряжается.

Слишком высокая или слишком низкая температура снижает емкость аккумулятора.

Аккумуляторы следует использовать только по их прямому назначению.

Запрещается использовать неисправные зарядные устройства и аккумуляторы.

Оберегайте аккумуляторы от короткого замыкания. Случайное короткое замыкание может произойти, если запасной аккумулятор находится в кармане или в бумажнике рядом с каким-либо металлическим предметом (монетой, скрепкой или авторучкой). Металлический предмет может замкнуть накоротко плюсовой и минусовой выводы аккумулятора (металлические полоски на его поверхности). Короткое замыкание



выводов может стать причиной повреждения аккумулятора либо предмета, вызвавшего замыкание.

При продолжительном воздействии повышенной или пониженной температуры (например, летом или зимой в закрытом автомобиле) емкость и срок службы аккумулятора снижаются. Аккумулятор следует хранить при температуре 15...25°C. Чрезмерно нагретый или охлажденный аккумулятор может стать причиной временной неработоспособности телефона даже в том случае, если аккумулятор полностью заряжен. Характеристики аккумуляторов существенно ухудшаются при температуре ниже 0°C.

Не уничтожайте аккумуляторы путем сжигания!

Утилизация отслуживших аккумуляторов осуществляется в соответствии с местным законодательством. Запрещается выбрасывать аккумуляторы вместе с бытовым мусором.



УХОД И ТЕХНИЧЕСКОЕ ОБСЛУЖИВАНИЕ

Данный телефон разработан и изготовлен с использованием самых последних достижений техники и требует осторожного обращения. Следуйте приведенным ниже рекомендациям – это позволит выполнить все условия предоставления гарантии и обеспечит длительную и безотказную работу изделия.

- Храните телефон и все его детали и принадлежности в недоступном для детей месте.
- Оберегайте телефон и принадлежности от влаги. Атмосферные осадки, влага и все виды жидкостей содержат минеральные частицы, вызывающие коррозию электронных схем.
- Не используйте и не храните телефон в запыленных или загрязненных помещениях. Это может вызвать повреждение подвижных частей телефона.
- Не храните телефон при повышенной температуре. Высокая температура может привести к сокращению срока службы электронных устройств и вызвать деформацию или оплавление пластмассовых деталей.
- Не храните телефон при пониженной температуре. При повышении температуры телефона (до нормальной температуры) возможна конденсация влаги внутри телефона, что вызывает повреждение электронных плат.
- Не пытайтесь вскрывать корпус телефона. Неквалифицированное обращение с телефоном может привести к его повреждению.
- Оберегайте телефон от падения, ударов и тряски. Неосторожное обращение может привести к поломке внутренних печатных плат.
- Не используйте для чистки телефона агрессивные химикаты, растворители для химической чистки и сильные моющие средства.



- Не разукрашивайте телефон. Краска может засорить движущиеся узлы и нарушить их нормальную работу.
- Для чистки объектива камеры используйте мягкую, чистую и сухую ткань.
- Пользуйтесь только прилагаемой к телефону или рекомендованной изготовителем антенной. Использование других антенн, а также переделка и наращивание антенны могут привести к повреждению телефона и к нарушению правил использования радиооборудования.

Все приведенные выше рекомендации в равной степени относятся к телефону, аккумулятору, зарядному устройству и всем прочим принадлежностям. При нарушении нормальной работы любого из этих устройств обратитесь в ближайший специализированный сервисный центр. Сотрудники центра окажут Вам помощь и выполнят все необходимые работы.



ВАЖНАЯ ИНФОРМАЦИЯ ПО ТЕХНИКЕ БЕЗОПАСНОСТИ

■ Безопасность дорожного движения

Не пользуйтесь портативным телефоном за рулем движущегося автомобиля. Телефон должен быть установлен в держателе. Не следует класть телефон на пассажирское сиденье или в такое место, откуда он может упасть при столкновении или резком торможении.

Помните о том, что безопасность дорожного движения имеет первостепенное значение!

■ Условия эксплуатации

Помните о необходимости соблюдения любых специальных предписаний, действующих в той или иной ситуации, и обязательно выключайте телефон везде, где его использование запрещено либо может вызывать помехи или создает угрозу безопасности.

Работа телефона допускается только в нормальных условиях эксплуатации.

Во избежание нарушения требований на уровне радиочастотного облучения пользуйтесь только рекомендованными корпорацией Nokia аксессуарами. Для крепления включенного телефона на одежде обязательно используйте фирменный чехол для телефона Nokia.

Некоторые детали телефона обладают магнитными свойствами. Возможно притяжение металлических предметов к телефону, а лицам, пользующимся слуховыми аппаратами, не следует подносить телефон к слуховому аппарату. Обязательно устанавливайте телефон в держатель, поскольку динамик телефона



притягивает металлические предметы. Не храните рядом с телефоном кредитные карточки и другие магнитные носители информации; это может привести к уничтожению информации.

■ Электронные устройства

Большая часть современных электронных устройств защищена от воздействия радиочастотного излучения. Однако некоторые электронные приборы не имеют такой защиты.

Кардиостимуляторы

Согласно рекомендациям изготовителей кардиостимуляторов во избежание возникновения помех расстояние между портативным беспроводным телефоном и кардиостимулятором должно быть не менее 20 см. Эти рекомендации согласуются с результатами независимых исследований и рекомендациями Института исследований беспроводных технологий. Лицам, пользующимся кардиостимуляторами, необходимо соблюдать следующие правила:

- держите включенный телефон на расстоянии не менее 20 см от кардиостимулятора;
- не носите телефон в нагрудном кармане;
- для снижения вероятности возникновения помех держите включенный телефон около уха, более удаленного от кардиостимулятора;
- При появлении малейших признаков возникновения помех немедленно выключите телефон.



Слуховые аппараты

Некоторые цифровые беспроводные телефоны могут создавать помехи в работе слуховых аппаратов. При возникновении таких помех обратитесь к поставщику услуг сотовой сети.

Прочее медицинское оборудование

Работа любого радиопередающего оборудования, включая сотовые телефоны, может нарушать нормальное функционирование не имеющего должной защиты медицинского оборудования. С вопросами о защите медицинского оборудования от внешнего радиочастотного излучения и с другими связанными с этим вопросами обращайтесь к медицинским работникам или к изготовителю оборудования. Выключайте телефон в учреждениях здравоохранения, где это диктуется правилами внутреннего распорядка. В больницах и в других медицинских учреждениях может использоваться оборудование, чувствительное к внешнему радиочастотному излучению.

Автомобили

Радиочастотные сигналы могут оказывать неблагоприятное воздействие на неправильно установленные или не имеющие требуемого экранирования электронные системы автомобиля (например, электронные системы впрыска топлива, электронные системы антиблокирования тормозов, электронные системы управления скоростью, системы управления воздушными подушками). С этими вопросами обращайтесь к изготовителю автомобиля или к его представителю. Обращайтесь также к изготовителю устанавливаемого в автомобиль дополнительного оборудования.

Указатели в общественных местах

Выключайте телефон в общественных местах, где пользование телефоном запрещено соответствующими указателями.



■ Потенциально взрывоопасные среды

В потенциально взрывоопасной среде обязательно выключите телефон и строго соблюдайте все указания и инструкции. Искрообразование в таких местах может привести к пожару или взрыву, что чревато травмами и гибелью людей.

Настоятельно рекомендуется выключать телефон на автозаправочных станциях (станциях технического обслуживания). Кроме того, необходимо соблюдать ограничения на использование радиоборудования на топливных складах (на объектах хранения и распределения топлива), на химических предприятиях и в местах выполнения взрывных работ.

Потенциально взрывоопасная среда встречается довольно часто, но не всегда имеет четкие признаки или маркировку. Примерами такой среды являются подпалубные помещения на судах, хранилища химических веществ и установки по их переработке, автомобили с использованием сжиженного горючего газа (например, пропана или бутана), помещения и зоны с загрязнением воздуха химическими парами или пылью, например, песчинками, металлической пылью или взвесями, а также любые другие места, где обычно рекомендуется глушить автомобильные двигатели.

■ Автомобили

К установке телефона в автомобиле и его техническому обслуживанию допускается только специально обученный персонал. Нарушение правил установки и технического обслуживания может создать угрозу безопасности и привести к аннулированию гарантии на телефон.

Регулярно проверяйте надежность крепления и работоспособность радиотелефонного оборудования в автомобиле.

Не храните и не перевозите горючие жидкости, газы или взрывчатые вещества вместе с телефоном, его компонентами или принадлежностями.



Владельцам автомобилей, оснащенных воздушной подушкой безопасности, следует помнить о том, что воздушная подушка наполняется газом под высоким давлением. Не помещайте никаких предметов, включая как стационарные, так и портативные беспроводные телефоны, над воздушной подушкой или в зоне ее раскрытия. При неправильной установке беспроводного оборудования в автомобиле раскрытие воздушной подушки может привести к серьезным травмам.

Использование телефона в полете запрещено. Выключите телефон перед посадкой в самолет. Пользование беспроводным телефоном на борту самолета может создать помехи в работе систем самолета, нарушать функционирование радиотелефонной сети и преследуется по закону.

Нарушение этих требований может повлечь за собой временное или постоянное лишение нарушителя права на услуги телефонной сети, судебное преследование, либо обе меры одновременно.

■ Вызов службы экстренной помощи



Важное замечание. Данный телефон, как и любой мобильный телефон, в своей работе использует радиоканалы, сотовые и стационарные сети связи, а также задаваемые пользователем режимы работы, что не может гарантировать связь при всех обстоятельствах. Это означает, что в случае особо важных соединений (например, при вызове скорой медицинской помощи) нельзя надеяться только на беспроводной телефон.



Вызов службы экстренной помощи обеспечивается не во всех беспроводных телефонных сетях, а также может оказаться невозможным при использовании некоторых сетевых услуг и/или функций телефона. Дополнительную информацию можно получить у поставщика услуг сотовой сети.



Для вызова службы экстренной помощи:

1. Включите телефон (если он выключен). Убедитесь в том, что телефон находится в зоне с достаточным уровнем радиосигнала.

В некоторых сетях необходимо, чтобы в телефоне была правильно установлена действующая SIM-карта.

2. Нажмите клавишу  столько раз, сколько необходимо для очистки дисплея и подготовке телефона к отправке вызова (например, для завершения вызова, выхода из меню и т. д.).
3. Введите номер службы экстренной помощи, установленный для данного региона (например, 112 или другой номер официальной службы экстренной помощи). В разных сетях для вызова службы экстренной помощи используются различные номера.
4. Нажмите клавишу 

При использовании некоторых функций телефона для вызова службы экстренной помощи необходимо предварительно выключить эти функции. Дополнительная информация приведена в данном руководстве, либо ее можно получить у поставщика услуг сотовой сети.

Следует иметь в виду, что при вызове службы экстренной помощи крайне важно сообщить всю необходимую информацию с максимальной возможной точностью. Ваш мобильный телефон может оказаться единственным средством связи в месте возникновения экстренной ситуации, поэтому не прерывайте связи, не дожидаясь разрешения.



■ Информация о сертификации (SAR)

ДАННАЯ МОДЕЛЬ ТЕЛЕФОНА СООТВЕТСТВУЕТ НОРМАМ НА ОБЛУЧЕНИЕ РАДИОЧАСТОТНОЙ ЭНЕРГИЕЙ.

Данный мобильный телефон содержит передатчик и приемник радиосигналов. Он сконструирован и изготовлен с учетом требований на предельные уровни облучения радиочастотной (РЧ) энергией, установленных в международных директивах (ICNIRP). Предельные уровни облучения являются составной частью общих директив и устанавливают допустимые уровни радиочастотного облучения для населения. Данные директивы были разработаны независимыми научными организациями на основании систематического изучения и тщательной проверки результатов научных исследований. Предельные уровни облучения, которые приводятся в составе общих директив, не превышают допустимых границ безопасного облучения человека независимо от его возраста и состояния здоровья.

Для определения уровня облучения, возникающего при работе мобильного телефона, используется единица измерения, называемая удельным коэффициентом поглощения (SAR). Предельное значение SAR, установленное в международных директивах, равно 2,0 Вт/кг*. Измерения коэффициента SAR выполняются в стандартном рабочем положении телефона в режиме максимальной мощности передатчика, указанной в технических характеристиках, во всех диапазонах рабочих частот. Измерение коэффициента SAR выполняется при максимальной мощности, поэтому фактическое значение уровня SAR для работающего телефона может оказаться значительно ниже. Конструкция телефона предусматривает возможность работы при нескольких различных уровнях мощности, а это позволяет использовать минимальную мощность, достаточную для установления соединения с сетью. Вообще говоря, чем ближе к антенне базовой станции находится телефон, тем меньше мощность излучаемого телефоном сигнала.



Наибольшее значение коэффициента SAR для данной модели телефона составляет 0,71 Вт/кг около уха. Несмотря на возможные различия уровней SAR для разных моделей телефонов в разных положениях, все они соответствуют требованиям соответствующих международных директив на радиочастотное облучение.

Данное изделие удовлетворяет требованиям на уровень облучения радиочастотной энергией при использовании в нормальном рабочем положении (рядом с ухом) либо на расстоянии не менее 1,5 см от тела человека. Чехлы, зажимы и держатели, которые крепятся на одежду или надеваются на шею, не должны содержать металлических деталей, при этом изделие должно находиться на расстоянии не менее 1,5 см от тела человека.

* Предельный уровень SAR для мобильных телефонов общего назначения составляет 2,0 Вт/кг с усреднением по десяти граммам ткани тела человека. Этот стандарт предусматривает значительный запас по безопасности, что служит дополнительной мерой защиты населения с учетом максимального разброса измерений. Значения SAR зависят от государственных стандартов и нормативов и от сетевых диапазонов. Для других регионов информация SAR приводится в разделе, содержащем информацию о продукции, по адресу www.nokia.com.



ОГРАНИЧЕННАЯ ГАРАНТИЯ ОТ ПРОИЗВОДИТЕЛЯ

Часть Европы и Африканский регион

Настоящая ограниченная гарантия распространяется на Nokia Mobile Phones, Европа и Африканский регион, в случае, если не существует местной гарантии. Nokia Corporation, Nokia Mobile Phones ("Nokia") настоящим гарантирует, что продукт Nokia ("Продукт") на момент его первоначальной продажи не имеет дефектов материалов, конструкции или сборки при соблюдении следующих условий:

1. Настоящая ограниченная гарантия предоставляется конечному покупателю Продукта («Потребителю»). Данная гарантия не отменяет и не ограничивает (1) установленных законом неотъемлемых прав Потребителя или (2) каких-либо прав Потребителя в отношении продавцов/распространителей Продукта.
2. Гарантийный период составляет 12 (двенадцать) месяцев с момента первоначальной покупки Продукта. В случае последующей перепродажи или иного изменения собственника/пользователя, гарантийный период продолжается до истечения указанных 12 месяцев и не может быть изменен каким-либо образом. Данная ограниченная гарантия является действительной и исполнимой в следующих странах: Босния, Болгария, Хорватия, Кипр, Чешская Республика, Эстония, все страны-члены Европейского Сообщества, Венгрия, Исландия, Израиль, Латвия, Литва, Македония, Мальта, Норвегия, Польша, Румыния, Словацкая Республика, Словения, Швейцария и Турция.
3. В течение гарантийного периода Nokia или ее авторизованные сервисные компании обязуются заменить или отремонтировать, по усмотрению Nokia, неисправный Продукт. Nokia обязуется передать Потребителю отремонтированный или иной Продукт в хорошем рабочем состоянии. Все детали или иное замененное оборудование являются собственностью Nokia.
4. Гарантийный период на отремонтированный или замененный Продукт не продлевается и не возобновляется.
5. Настоящая ограниченная гарантия не распространяется на цветные панели или иные индивидуализирующие части. Во всех случаях, когда требуется блокировка или разблокировка SIM-кода оператором, Nokia в первую очередь направит Потребителя к оператору для блокировки или разблокировки SIM-кода до производства ремонтных работ или замены Продукта.
6. Настоящая ограниченная гарантия не распространяется на дефекты, вызванные нормальным износом. Данная ограниченная гарантия также не применяется в следующих случаях:
(1) дефект возник в результате использования с нарушением правил, установленных инструкцией по эксплуатации; ненадлежащего ухода; воздействия влаги, эксплуатации в условиях повышенной влажности, высоких и низких температур, других экстремальных условиях окружающей среды или при их резком изменении; коррозии, окисления, несанкционированного изменения или подсоединения; несанкционированного вскрытия или ремонта; ремонта с использованием неразрешенных запасных частей; неправильного использования; ненадлежащей установки, повреждений, вызванных несчастными случаями, природными воздействиями, попаданием пищи или жидкости, воздействием химических продуктов и иных действий, находящихся вне разумного контроля Nokia

(включая, но не ограничиваясь дефектами расходных частей, таких как батареи, которые по своей природе имеют ограниченный срок службы, а также поломкой или повреждением антенн) в случаях, когда такие дефекты прямо не вызваны дефектами материалов, конструкции или сборки.

- (2) Потребитель не уведомил Nokia либо ее уполномоченную сервисную компанию о наличии дефекта в течение 30 (тридцати) дней после возникновения дефекта во время гарантийного периода.
- (3) Продукт не был возвращен Nokia или ее уполномоченной сервисной компании в течение 30 (тридцати) дней после возникновения дефекта во время гарантийного периода.
- (4) Серийный номер Продукта, его дополнительный код данных, IMEI были удалены, стерты, испорчены, изменены или являются нечитаемыми.
- (5) Дефект вызван ненадлежащей работой сетевого оператора.
- (6) Дефект был вызван тем, что Продукт эксплуатировался с использованием или был подсоединен к аксессуарам, не производящимся ни на поставляемом Nokia, или использовался в иных, не предназначенных для этого, целях.
- (7) Дефект был вызван коротким замыканием батарей, были нарушены пломбы корпуса или чехол батарей, или существуют доказательства того, что были внесены изменения в схему батарей, или батареи использовались в оборудовании, для которого они не были предназначены.
- (8) Программное обеспечение Продукта должно быть обновлено в связи с изменениями в параметрах сети.
7. Для того, чтобы воспользоваться настоящей ограниченной гарантией Потребитель должен представить либо (1) удобочитаемый и не содержащий поправок оригинал гарантийного талона с указанием наименования и адреса продавца, даты и места покупки, типа продукта, IMEI или иного серийного номера, либо (2) удобочитаемый и не содержащий поправок оригинал товарного чека с указанием той же информации, если указанный товарный чек предоставляется продавцу/распространителю Продукта.
8. Настоящая ограниченная гарантия является единственным и исключительным средством защиты Потребителя в отношении Nokia и составляет единственное и исключительное обязательство Nokia в случае обнаружения неисправностей или ненадлежащей работы Продукта. Настоящая ограниченная гарантия заменяет собой все другие гарантии и обязательства, как письменные, так и устные, предусмотренные законом, контрактом, возникшие в результате гражданского иска и иные. Nokia в любом случае не несет ответственности за какие-либо побочные, случайные или косвенные убытки, ущерб или расходы. Nokia также не несет ответственности за прямые убытки, ущерб или расходы в случае, если Потребитель является юридическим лицом.
9. Любые изменения и дополнения к настоящей ограниченной гарантии могут быть сделаны только с предварительного письменного разрешения Nokia.

