

Руководство по эксплуатации телефона Nokia 7200



9311094

Выпуск 1



Номер сертификата соответствия
Система сертификации "Связь"
№ ОС / 1 - СПС -XXX

Nokia 7200 (RH-23).

Срок службы, установленный производителем в порядке п.2 ст.5 Федерального Закона РФ "О защите прав потребителей", равен 3 годам с даты производства при условии, что изделие используется в строгом соответствии с настоящей инструкцией по эксплуатации и применимыми техническими стандартами.

ДЕКЛАРАЦИЯ СООТВЕТСТВИЯ

Компания NOKIA CORPORATION заявляет под свою исключительную ответственность, что изделие RH-23 соответствует требованиям Директивы Совета Европы 1999/5/EC. Копию Декларации соответствия можно загрузить с Web-страницы http://www.nokia.com/phones/declaration_of_conformity/.

CE 168

© Nokia, 2004 г. Все права защищены.

Воспроизведение, передача, распространение или хранение в любой форме данного документа или любой его части без предварительного письменного разрешения корпорации Nokia запрещено.

Nokia, Nokia Connecting People, Xpress-on и Pop-Port являются торговыми знаками или зарегистрированными торговыми знаками корпорации Nokia. Названия других продуктов или компаний, указанные здесь, могут быть товарными знаками или товарными именами соответствующих владельцев.

Мелодия Nokia является звуковым логотипом корпорации Nokia.

US Patent No 5818437 and other pending patents. T9 text input software Copyright (C) 1997-2004. Tegic Communications, Inc. All rights reserved.



Includes RSA BSAFE cryptographic or security protocol software from RSA Security.



Java is a trademark of Sun Microsystems, Inc.

ЛЮБОЕ ИСПОЛЬЗОВАНИЕ ЭТОГО ПРОДУКТА ДЛЯ РАБОТЫ С ДАННЫМИ В СТАНДАРТЕ MPEG-4 VISUAL ЗАПРЕЩЕНО, ЗА ИСКЛЮЧЕНИЕМ ИСПОЛЬЗОВАНИЯ, НЕПОСРЕДСТВЕННО СВЯЗАННОГО С:
(A) ДАННЫМИ ИЛИ ИНФОРМАЦИЕЙ: (i) СОЗДАВАЕМЫМИ И ПЕРЕДАВАЕМЫМИ ПОТРЕБИТЕЛЕМ БЕСПЛАТНО, ТО ЕСТЬ НЕ В СВЯЗИ С ОСУЩЕСТВЛЕНИЕМ ПРЕДПРИНИМАТЕЛЬСКОЙ ДЕЯТЕЛЬНОСТИ И (ii) ПРЕДНАЗНАЧЕННЫМИ ТОЛЬКО ДЛЯ ЛИЧНОГО ИСПОЛЬЗОВАНИЯ; (B) ДРУГОГО ИСПОЛЬЗОВАНИЯ, СПЕЦИАЛЬНО ЛИЦЕНЗИРОВАННОГО КОМПАНИЕЙ MPEG LA, L.L.C.

USE OF THIS PRODUCT IN ANY MANNER THAT COMPLIES WITH THE MPEG-4 VISUAL STANDARD IS PROHIBITED, EXCEPT FOR USE DIRECTLY RELATED TO (A) DATA OR INFORMATION (i) GENERATED BY AND OBTAINED WITHOUT CHARGE FROM A CONSUMER NOT THEREBY ENGAGED IN A BUSINESS ENTERPRISE, AND (ii) FOR PERSONAL USE ONLY; AND (B) OTHER USES SPECIFICALLY AND SEPARATELY LICENSED BY MPEG LA, L.L.C.

Корпорация Nokia придерживается политики непрерывного развития. Корпорация Nokia оставляет за собой право вносить любые изменения и улучшения в любой продукт, описанный в этом документе, без предварительного уведомления.

Корпорация Nokia не несет ответственности за потерю данных или прибыли, а также за любой специальный, случайный, последующий или косвенный ущерб, чем бы он ни был вызван.

Содержание этого документа представлено на условиях "как есть". Кроме требований действующего законодательства, никакие иные гарантии, как явные, так и подразумеваемые, включая (но не ограничиваясь) неявными гарантиями коммерческой ценности и пригодности для определенной цели, не касаются точности, надежности или содержания этого документа. Корпорация Nokia оставляет за собой право пересматривать или изменять содержимое данного документа в любое время без предварительного уведомления.

Доступность конкретных продуктов может зависеть от региона. Обратитесь к ближайшему представителю Корпорации Nokia.

931 1094/Выпуск 1

Содержание

ПРАВИЛА ТЕХНИКИ БЕЗОПАСНОСТИ	13
Общая информация.....	17
Коды доступа	17
Защитный код (от 5 до 10 цифр)	17
Коды PIN и PIN2 (от 4 до 8 цифр), коды PIN модуля и подписи	17
Коды PUK и PUK2 (8 цифр).....	18
Пароль запрета вызовов (4 цифры)	18
Ключ бумажника (от 4 до 10 цифр).....	19
Обзор функций телефона.....	19
Общая память	21
1. Начало работы.....	22
Установка SIM-карты.....	22
Установка и извлечение аккумулятора.....	24
Текстильные панели телефона	26
Уход за текстильными панелями	26
Зарядка аккумулятора	27
Включение и выключение телефона	28
О шнурке для переноски телефона.....	29
Минигарнитура	30
2. О телефоне.....	31
Краткое описание телефона – телефон закрыт	31
Краткое описание телефона – телефон открыт.....	32
Режим ожидания.....	34

Малый дисплей в режиме ожидания.....	34
Основной дисплей в режиме ожидания.....	35
Фоновый рисунок.....	36
Экранная заставка.....	36
Индикаторы на дисплее в режиме ожидания.....	37
Некоторые полезные клавиши быстрого доступа в режиме ожидания.....	39
Блокировка клавиатуры.....	40
Услуга загрузки параметров через радиointерфейс (OTA).....	42
3. Функции обработки вызовов.....	44
Посылка вызова.....	44
Быстрый набор телефонного номера.....	45
Прием и отклонение входящего вызова.....	45
Услуга ожидающего вызова.....	47
Функции режима разговора.....	47
4. Ввод текста.....	50
Использование интеллектуального ввода текста.....	51
Ввод составных слов.....	52
Режим обычного ввода текста.....	52
Советы по вводу текста.....	53
5. Работа с меню.....	55
Доступ к функциям меню.....	55
Список функций меню.....	57
6. Функции меню.....	61
Сообщения (меню 1).....	61
Текстовые сообщения (SMS).....	61
Ввод и передача сообщений.....	62

Функциональные возможности при передаче сообщений.....	63
Ввод сообщений электронной почты и их передача по каналу SMS.....	63
Просмотр сообщения SMS или сообщения электронной почты по каналу SMS и ответ на сообщение	64
Папки "Принятое" и "Отправленное"	66
Списки рассылки.....	66
Шаблоны	67
Папка "Архив" и "Свои папки"	68
Счетчик сообщений	69
Мультимедийные сообщения	69
Ввод и передача мультимедийного сообщения.....	71
Просмотр мультимедийного сообщения и передача ответа.....	73
Папки "Принятое", "Исходящие", "Сохраненное" и "Отосланное".....	75
Если память мультимедийных сообщений заполнена	76
Удаление сообщений.....	76
Сообщения электронной почты.....	77
Ввод и передача сообщения электронной почты.....	78
Загрузка сообщений с учетной записи электронной почты	80
Просмотр сообщения электронной почты и ответ на сообщение.....	80
Папка "Принятое" и "Другие папки" ("Черновики", "Архив", "Исходящие", "Отосланное").....	81
Удаление сообщений электронной почты	81
Чат	82
Меню чата	84
Установление соединения с услугой чата и завершение соединения.....	85
Открытие сеанса чата	85
Прием и отклонение приглашения чата.....	87
Просмотр принятого сообщения чата	88

Участие в сеансе чата.....	89
Изменение персональных параметров.....	90
Чат-контакты.....	90
Блокировка и разблокирование сообщений.....	91
Группы.....	91
Голосовые сообщения.....	93
Информационные сообщения.....	94
Параметры сообщений.....	94
Параметры текстовых сообщений и сообщений электронной почты.....	94
Параметры замены сообщений.....	95
Параметры мультимедийных сообщений.....	96
Параметры электронной почты.....	98
Размер шрифта.....	102
Служебные команды.....	102
Звонки (меню 2).....	103
Списки вызовов.....	103
Счетчики стоимости и продолжительности вызовов.....	104
Телефонная книга (меню 3).....	105
Параметры телефонной книги.....	106
Сохранение имен и телефонных номеров (Дать новое).....	107
Сохранение нескольких номеров и текстовых примечаний для одного имени.....	107
Добавление фотографии к имени или номеру в телефонной книге.....	109
Поиск контакта.....	109
Удаление контактов.....	110
Редактирование и удаление информации контактов.....	111
Мое присутствие.....	112
Список имен.....	115
Добавление в список имен с подпиской.....	116
Просмотр списка имен с подпиской.....	116

Отмена подписки на контакт.....	117
Копирование контактов.....	118
Передача и прием визитной карточки.....	118
Быстрый набор номера.....	119
Набор номера голосом.....	120
Запись и изменение голосовых меток.....	120
Посылка вызова с помощью голосовой метки.....	121
Информационные и служебные номера.....	122
Свои номера.....	122
Группы абонентов.....	123
Настройки (меню 4).....	124
Режимы.....	124
Настройка сигналов.....	125
Параметры дисплея.....	126
Установка времени и даты.....	128
Меню быстрого доступа.....	129
Связь с устройствами.....	130
ИК-порт.....	130
(E)GPRS.....	131
Соединение (E)GPRS.....	132
Параметры модема (E)GPRS.....	133
Параметры вызовов.....	134
Параметры телефона.....	137
Параметры чата и службы присутствия.....	139
Параметры аксессуара.....	139
Параметры защиты.....	141
Восстановление стандартных параметров.....	142
Галерея (меню 5).....	143
Функции для работы с файлами в меню "Галерея".....	145

Мультимедиа (меню 6).....	146
Камера.....	147
Съемка фотографии.....	147
Запись видеоклипа.....	149
Параметры камеры.....	149
Радио.....	150
Настройка радиоканала.....	151
Использование радиоприемника.....	152
Диктофон.....	154
Запись на диктофон.....	154
Список диктофонных записей.....	155
Органайзер (меню 7).....	155
Будильник.....	155
При наступлении установленного времени.....	156
Календарь.....	157
Создание заметки календаря.....	158
Когда телефон подает сигнал, установленный для заметки.....	159
Дела.....	160
Заметки.....	161
Синхронизация.....	162
Синхронизация из телефона.....	163
Параметры синхронизации.....	164
Синхронизация из совместимого компьютера.....	166
Бумажник.....	166
Доступ к меню бумажника.....	167
Сохранение данных карт.....	168
Личные заметки.....	169
Создание профиля бумажника.....	170

Параметры бумажника	171
Оплата покупок с помощью бумажника	171
Приложения (меню 8)	172
Игры	173
Коллекция	173
Функции в приложениях и группах приложений	174
Загрузка игры или приложения	175
Дополнительные функции	176
Калькулятор	176
Таймер обратного отсчета	177
Секундомер	178
Услуги (меню 9)	180
Основные сведения о доступе и пользовании услугами	180
Настройка телефона для доступа к услуге	181
Ввод служебных параметров вручную	181
Установление соединения с услугой	182
Просмотр страниц услуги	183
Клавиши телефона в сеансе просмотра	183
Функции в сеансе просмотра	184
Телефонные вызовы в сеансе просмотра	185
Завершение соединения с услугой	185
Параметры отображения информации браузера	185
Закладки	186
Прием закладки	187
Загрузка содержимого	187
Прием служебных сообщений	187
Параметры приема служебных сообщений	188
Кэш-память	188
Файлы cookies	189

Защита браузера.....	189
Защитный модуль.....	190
Сертификаты.....	190
Цифровая подпись.....	192
Услуги SIM (меню 10).....	193
7. Связь с компьютером	195
PC Suite.....	195
(E)GPRS, HSCSD и CSD.....	197
Использование коммуникационных приложений.....	197
8. Информация об аккумуляторах	199
Зарядка и разрядка аккумулятора.....	199
УХОД И ТЕХНИЧЕСКОЕ ОБСЛУЖИВАНИЕ	201
ВАЖНАЯ ИНФОРМАЦИЯ ПО ТЕХНИКЕ БЕЗОПАСНОСТИ	203

ПРАВИЛА ТЕХНИКИ БЕЗОПАСНОСТИ

Просьба ознакомиться с перечисленными ниже правилами техники безопасности. Нарушение этих правил может привести к опасным последствиям или преследуется по закону. Более подробная информация приведена далее в настоящем руководстве.



Не включайте телефон, если его использование запрещено, может вызвать помехи или создавать угрозу безопасности.



БЕЗОПАСНОСТЬ ДОРОЖНОГО ДВИЖЕНИЯ – ПРЕЖДЕ ВСЕГО

Не пользуйтесь мобильным телефоном за рулем движущегося автомобиля.



РАДИОПОМЕХИ

Все мобильные телефоны подвержены воздействию радиопомех, ухудшающих качество связи.



ВЫКЛЮЧАЙТЕ ТЕЛЕФОН В БОЛЬНИЦАХ

Строго соблюдайте все установленные правила и инструкции. Выключайте телефон рядом с медицинским оборудованием.



ВЫКЛЮЧАЙТЕ ТЕЛЕФОН В САМОЛЕТЕ

Мобильные телефоны являются источником радиопомех.



ВЫКЛЮЧАЙТЕ ТЕЛЕФОН НА АВТОЗАПРАВОЧНЫХ СТАНЦИЯХ

Не пользуйтесь телефоном на заправочных станциях. Не используйте телефон вблизи топливных или химических объектов.



ВЫКЛЮЧАЙТЕ ТЕЛЕФОН В МЕСТАХ ВЫПОЛНЕНИЯ ВЗРЫВНЫХ РАБОТ

Не пользуйтесь телефоном в местах проведения взрывных работ. Соблюдайте все установленные ограничения, правила и инструкции.



ПРАВИЛЬНО ПОЛЬЗУЙТЕСЬ ТЕЛЕФОНОМ

Во время разговора телефон должен находиться в обычном рабочем положении. Не следует без необходимости прикасаться к антенне.



ОБРАЩАЙТЕСЬ ТОЛЬКО К КВАЛИФИЦИРОВАННЫМ СПЕЦИАЛИСТАМ

К работам по монтажу и ремонту радиооборудования допускаются только квалифицированные специалисты.



АКСЕССУАРЫ И АККУМУЛЯТОРЫ

Применяйте только рекомендованные для данного телефона аксессуары и аккумуляторы. Не подключайте к телефону несовместимые устройства.



ПОДКЛЮЧЕНИЕ К ДРУГИМ УСТРОЙСТВАМ

При подключении к телефону других устройств ознакомьтесь с правилами техники безопасности, приведенными в руководстве по эксплуатации соответствующего устройства. Не подключайте к телефону несовместимые устройства.



РЕЗЕРВНОЕ КОПИРОВАНИЕ

Регулярно создавайте резервные копии всех важных данных.



ВОДОСТОЙКОСТЬ

Телефон не является водонепроницаемым. Оберегайте телефон и аксессуары от попадания влаги.



ПОСЫЛКА И ПРИЕМ ВЫЗОВОВ

Убедитесь в том, что телефон включен и находится в зоне обслуживания сотовой сети. Введите телефонный номер (включая код зоны) и нажмите



. Для завершения вызова нажмите





. Для ответа на вызов нажмите





ВЫЗОВ СЛУЖБЫ ЭКСТРЕННОЙ ПОМОЩИ

Убедитесь в том, что телефон включен и находится в зоне обслуживания сотовой сети. Нажмите клавишу  столько раз, сколько необходимо для очистки дисплея (например, для завершения вызова, выхода из меню и т. д.). Введите телефонный номер службы экстренной помощи и нажмите . Сообщите о своем местонахождении. Не прерывайте связи, не дождавшись разрешения.

■ Услуги сети

Мобильный телефон, описание которого приведено в данном руководстве, предназначен для использования в сетях GSM 900 и GSM 1800.

Возможность работы в двух диапазонах зависит от сотовой сети. Информацию о возможности оформления подписки и использования данной услуги можно получить у поставщика услуг сотовой сети.

Мобильный телефон Nokia 7200 является терминалом 3GPP GSM версии 99 с поддержкой услуг (E)GPRS, который также обеспечивает поддержку услуг GPRS версии 97. Однако правильная работа телефона во всех сетях GPRS версии 97 не гарантируется. Дополнительную информацию можно получить у поставщика услуг или дилера Nokia.

Данный телефон поддерживает протоколы WAP 2.0 (HTTP и SSL), которые выполняются на основе протоколов TCP/IP. Некоторые функции телефона (например, MMS, просмотр сетевых страниц, электронная почта, чат, контакты с отслеживанием сетевого присутствия, удаленная синхронизация SyncML и загрузка содержимого в браузере или в сообщениях MMS) требуют поддержки этих технологий сотовой сетью.

Ряд функций, рассматриваемых в данном руководстве, именуется "услугами сети". Это – специальные услуги, предоставляемые поставщиком услуг сотовой сети. Для получения доступа к любой из этих услуг сети необходимо оформить абонентскую подписку и получить необходимые инструкции у поставщика услуг сотовой сети.



Примечание. Некоторые сети не обеспечивают отображения символов всех национальных алфавитов, кроме того, ряд услуг предоставляется не во всех сетях.

■ Об аксессуарах

Перед подключением к телефону зарядного устройства выясните его номер модели. Для подключения к данному телефону предназначены зарядные устройства типа ACP-12, ACP-8, ACP-7, AC-1, LCH-9 и LCH-12.



Внимание! Пользуйтесь только такими аккумуляторами, зарядными устройствами и аксессуарами, которые рекомендованы для подключения к данной модели телефона его изготовителем. Применение любых других устройств приводит к аннулированию гарантий и сертификатов, относящихся к телефону, и создает угрозу безопасности.

По вопросам приобретения рекомендованных аксессуаров обращайтесь к дилеру.

Основные правила эксплуатации аксессуаров

- Храните аксессуары в недоступном для детей месте.
- Отсоединяя кабель питания аксессуара, держитесь за вилку, а не за шнур.
- Регулярно контролируйте установку и функционирование радиотелефонного оборудования в Вашем автомобиле.
- Установка сложного автомобильного оборудования должна выполняться только квалифицированными специалистами.

Общая информация

■ Коды доступа

Защитный код (от 5 до 10 цифр)

Защитный код предназначен для защиты телефона от несанкционированного использования. Изготовителем установлен код 12345. Изменив защитный код, не сообщайте его никому и храните в надежном месте отдельно от телефона. Инструкции по изменению кода и по включению функции запроса кода приведены в разделе [Параметры защиты](#) на стр. 141.

При вводе ошибочного защитного кода пять раз подряд дальнейшие попытки ввода кода отклоняются. Подождите 5 минут и введите код снова.

Коды PIN и PIN2 (от 4 до 8 цифр), коды PIN модуля и подписи

- PIN-код (персональный идентификационный код) защищает SIM-карту от несанкционированного использования. PIN-код обычно предоставляется вместе с SIM-картой. Инструкции по установке режима запроса PIN-кода при каждом включении телефона приведены в разделе [Параметры защиты](#) на стр. 141.
- PIN2-код, поставляемый с некоторыми SIM-картами, необходим для доступа к ряду функций.

- PIN-код модуля требуется для доступа к информации в защитном модуле. См. раздел [Защитный модуль](#) на стр. 190. PIN-код модуля предоставляется вместе с SIM-картой, если на SIM-карте предусмотрен защитный модуль.
- PIN-код подписи требуется для выполнения цифровой подписи. См. раздел [Цифровая подпись](#) на стр. 192. PIN-код подписи предоставляется вместе с SIM-картой, если на SIM-карте предусмотрен защитный модуль.

Если PIN-код введен неверно три раза подряд, на дисплей выводится сообщение *Код PIN заблокирован* или *PIN-код заблокирован* и запрос на ввод PUK-кода.

Коды PUK и PUK2 (8 цифр)

PUK-код (персональный деблокировочный ключ) требуется для изменения заблокированного PIN-кода. PUK2-код требуется для изменения заблокированного PIN2-кода.

Если эти коды не предоставлены вместе с SIM-картой, их можно получить у поставщика услуг сотовой сети.

Пароль запрета вызовов (4 цифры)

Этот пароль необходим для доступа к функции *Режим запрета звонков* (см. раздел [Параметры защиты](#) на стр. 141). Пароль предоставляется поставщиком услуг сотовой сети.

Ключ бумажника (от 4 до 10 цифр)

Ключ бумажника требуется для доступа к услугам бумажника. Если ключ введен неверно три раза подряд, бумажник блокируется на пять минут. После следующих трех неверных попыток длительность блокировки удваивается. Дополнительная информация приведена в разделе [Бумажник](#) на стр. 166.

■ Обзор функций телефона

Телефон Nokia 7200 содержит много удобных и полезных функций, например, календарь, часы, будильник, радиоприемник и встроенная камера. Камера позволяет записывать видеоклипы и снимать фотографии, которые можно использовать, например, в качестве фонового рисунка на дисплее в режиме ожидания или миникартинок в приложении [Тел.книжка](#).

Телефон поддерживает следующие функции и услуги сети:

- Технология GPRS (Служба пакетной передачи данных через радиointерфейс) для передачи и приема данных через сеть с использованием Интернет-протокола (IP). GPRS – это канал передачи данных, который обеспечивает беспроводной доступ к сетям передачи данных, например, к сети Интернет. Канал GPRS служит для доступа к услугам браузера, передачи сообщений MMS и SMS, загрузки приложений Java™, а также для использования службы телефонных соединений компьютера (например, Интернет и электронная почта). Обратитесь к поставщику услуг или оператору сотовой сети для получения информации о предоставлении услуг GPRS и оформления подписки на эти услуги.

Сохраните в памяти телефона параметры GPRS для всех приложений, использующих GPRS.

- EDGE (Повышенная скорость передачи для развития GSM) – см. раздел [\(E\)GPRS](#) на стр. 131.

EDGE – это метод модуляции радиointерфейса, повышающий скорость передачи данных в сетях GPRS.

- Служба мультимедийных сообщений (MMS) позволяет передавать и принимать мультимедийные сообщения, содержащие текст, картинку и аудио- и видеоклип. Картинки и мелодии можно сохранять для использования при настройке телефона. См. раздел [Мультимедийные сообщения](#) на стр. 69.
- Браузер XHTML, который обеспечивает загрузку из сети и просмотр полноцветных сетевых страниц с насыщенной графикой. См. раздел [Услуги \(меню 9\)](#) на стр. 180.
- Полифонический звук используется в сигналах вызова и в сигналах о приеме сообщения. Телефон поддерживает масштабируемый полифонический формат MIDI (SP-MIDI).
- Язык Java 2 Micro Edition, J2ME™; телефон содержит ряд приложений и игр Java, специально предназначенных для мобильных телефонов. В телефон можно загружать новые приложения и игры, см. раздел [Коллекция](#) на стр. 173.
- Чат – способ передачи коротких текстовых сообщений, которые немедленно доставляются подключенным к сети пользователям. См. раздел [Чат](#) на стр. 82.

- Контакты с отслеживанием сетевого присутствия обеспечивают удобный способ обмена информацией о доступности с друзьями, родственниками и коллегами по работе. См. раздел [Мое присутствие](#) на стр. 112.

Общая память

Общая память телефона совместно используется различными приложениями телефона для хранения записей телефонной книги, текстовых и мультимедийных сообщений, сообщений чата и электронной почты, голосовых меток и списков рассылки SMS, изображений, мелодий, аудио- и видеоклипов в меню "Галерея", фотографий из камеры, заметок календаря, списка дел, заметок, приложений и игр Java. При выполнении одной из этих функций уменьшается объем памяти, доступной для других функций, которые используют общую память. Это особенно сказывается при интенсивной работе с телефоном (несмотря на то, что для некоторых функций зарезервирован определенный объем памяти в дополнение к памяти, совместно используемой с другими функциями). Например, сохранив много изображений, приложений Java и т. д., можно занять почти всю общую память, и на дисплее появится сообщение о том, что память телефона заполнена. В этом случае для продолжения работы необходимо освободить общую память, удалив ненужные данные или записи.

1. Начало работы

■ Установка SIM-карты

- SIM-карты следует хранить в местах, недоступных для детей.

Вставляя или вынимая SIM-карту, будьте осторожны: SIM-карту и ее контакты можно повредить, поцарапав или согнув их.

Перед установкой или извлечением SIM-карты обязательно выключите телефон и отсоедините его от всех аксессуаров.

1. При закрытом телефоне для снятия панели SIM-карты аккуратно прижмите и сдвиньте ее с телефона (1).

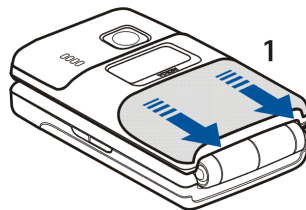

2. Освободите держатель SIM-карты, сдвинув держатель назад (2) и подняв его вверх (3).

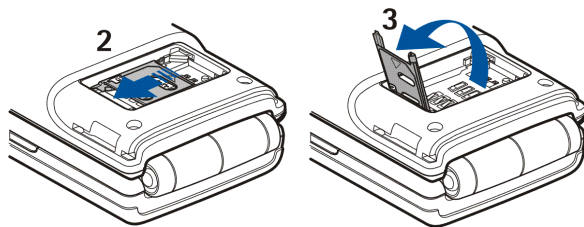

3. Установите SIM-карту в держатель SIM-карты (4). SIM-карта должна быть установлена так, чтобы позолоченные контакты были обращены вниз. Закройте держатель SIM-карты (5) и сдвиньте его вперед до защелкивания (6).

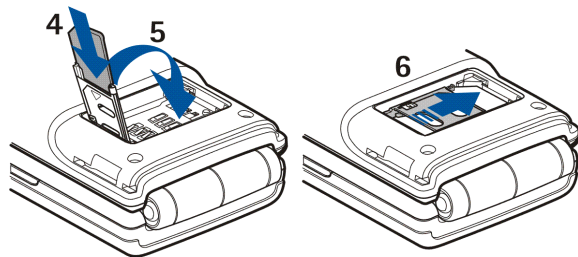

4. Совместите панель SIM-карты с фиксаторами телефона и сдвиньте ее на место (7).

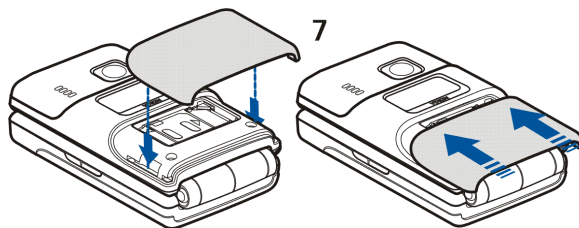

■ Установка и извлечение аккумулятора

1. При закрытом телефоне поверните его обратной стороной к себе, аккуратно прижмите и сдвиньте панель аккумуляторного отсека с телефона (1).

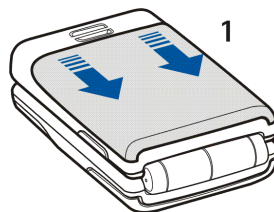

2. Извлеките аккумулятор, подняв его за край из гнезда (2). Установите аккумулятор (3).

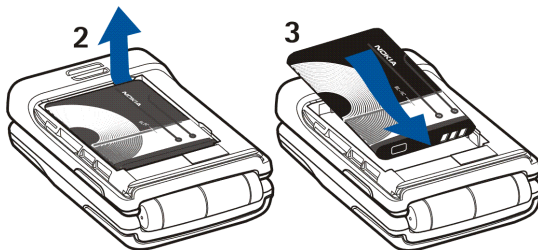

3. Совместите фиксаторы панели аккумуляторного отсека с фиксаторами в телефоне и сдвиньте панель аккумуляторного отсека на место (4).

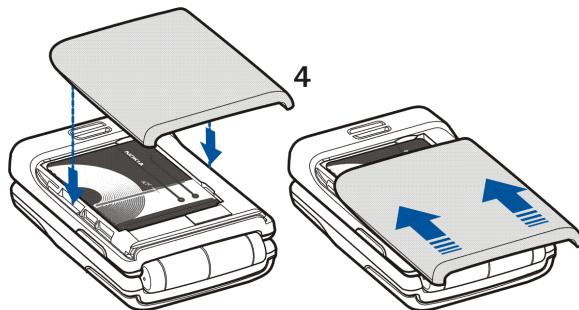

■ Текстильные панели телефона

Перед заменой панели выключите телефон и отсоедините его от зарядного устройства и прочего оборудования. При замене панелей не дотрагивайтесь до электронных компонентов. Не храните и не пользуйтесь телефоном со снятыми панелями.

- Для снятия с телефона и замены панели SIM-карты см. шаги 1 и 4 в разделе [Установка SIM-карты](#) на стр. 22.
- Для снятия с телефона и замены панели аккумуляторного отсека см. шаги 1 и 3 в разделе [Установка и извлечение аккумулятора](#) на стр. 24.

Уход за текстильными панелями

Материал панелей можно каждый день чистить мягкой щеткой или сухой тканью.

Для чистки материала снимите панели и протрите их смоченной в воде белой хлопчатобумажной тканью. Не используйте впитывающие ткани и салфетки с нанесенными на них изображениями, так как они могут покрасить материал панелей.

Для тщательной чистки материала панелей предварительно снимите их с телефона. Смочите мягкую ткань или губку в чистой воде, тщательно отожмите и протрите весь материал панели, стараясь не слишком смачивать его. При необходимости прополощите ткань или губку и повторите операцию. Для удаления пятен используйте мягкие моющие средства, например, туалетное мыло. Тщательно протрите панели и установите их на место. Оставьте на просушку (на ночь). Для восстановления материала после высыхания аккуратно почистите его щеткой с мягкой щетиной.

■ Зарядка аккумулятора

1. Подсоедините провод от зарядного устройства к разъему, расположенному в нижней части телефона.
2. Включите зарядное устройство в сетевую розетку.

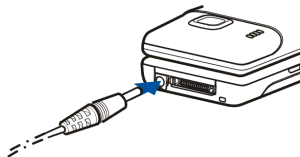

Во время зарядки шкала индикатора уровня заряда аккумулятора перемещается, а при включенном питании после начала зарядки на дисплее кратковременно появляется сообщение *Идет зарядка*. Если аккумулятор полностью разряжен, пройдет несколько минут, прежде чем на дисплее появится индикатор уровня заряда аккумулятора и телефон можно будет использовать для отправки вызовов.

Если телефон включен и закрыт, то во время зарядки текст *Идет зарядка* отображается на малом дисплее. Если телефон выключен и закрыт, то на малом дисплее отображается только индикатор уровня заряда аккумулятора.

Во время зарядки аккумулятора телефоном можно пользоваться.

Продолжительность зарядки зависит от типа зарядного устройства и используемого аккумулятора. Например, для зарядки аккумулятора BL-4С с помощью зарядного устройства АСР-12 требуется примерно 1 ч 30 мин, если телефон находится в режиме ожидания.

■ Включение и выключение телефона



Внимание! Не включайте телефон, если его использование запрещено, может вызвать помехи или создавать угрозу безопасности.

Нажмите и удерживайте нажатой клавишу включения.

Если SIM-карта правильно установлена в телефон, а на дисплее выводится сообщение *Вставить SIM-карту* или *SIM-карта не подходит*, обратитесь к поставщику услуг или оператору сотовой сети. Телефон не рассчитан на работу с SIM-картой на 5 В; в этом случае требуется замена SIM-карты.

Если на дисплее появился запрос на ввод PIN-кода или защитного кода, откройте телефон, введите требуемый код и нажмите **OK**. См. также раздел [Коды доступа](#) на стр. 17.



РЕКОМЕНДАЦИИ ПО РАЦИОНАЛЬНОМУ ИСПОЛЬЗОВАНИЮ ТЕЛЕФОНА. Телефон оснащен встроенной антенной. Как и при работе с любыми другими радиопередающими устройствами, не следует без необходимости прикасаться к антенне включенного телефона. Прикосновение к антенне может ухудшить качество связи и привести к нецелесообразному увеличению мощности излучаемого сигнала. Для повышения эффективности антенны и увеличения времени работы телефона не прикасайтесь к антенне во время разговора.

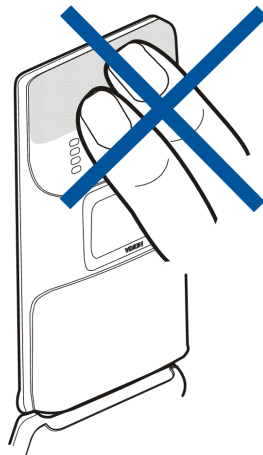

■ О шнурке для переноски телефона

Проденьте шнурок в отверстие, как показано на рисунке, и затяните петлю.

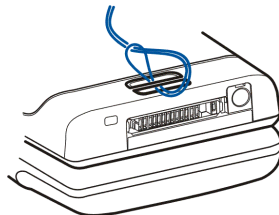

■ Минигарнитура

Минигарнитуру HS-3 можно носить, например, как показано на рисунке.

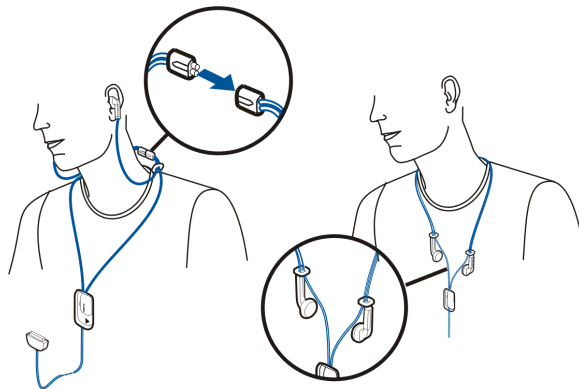

Внимание! Использование минигарнитуры снижает чувствительность слуха к окружающим звукам. Не пользуйтесь минигарнитурой, если это угрожает безопасности.

2. О телефоне

■ Краткое описание телефона – телефон закрыт

1. **Малый дисплей**
2. **Объектив камеры**
3. Разъем для подключения зарядного устройства
4. **Разъем Pop-Port™** служит для подсоединения минигарнитуры и кабеля для передачи данных.
5. **Микрофон**
6. **Клавиша включения** служит для включения и выключения телефона.
Если активна функция блокировки клавиатуры, кратковременное нажатие клавиши включения примерно на 15 секунд включает подсветку дисплея телефона.
Об изменении режима с помощью клавиши включения см. раздел [Режимы](#) на стр. 124.
7. **Инфракрасный (ИК) порт**
8. **Громкоговоритель**

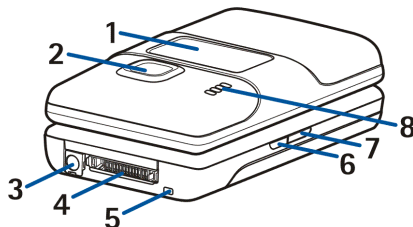

■ Краткое описание телефона – телефон открыт

При открытии телефона активная панель автоматически откидывается примерно на 150 градусов (1). Активную панель можно открыть примерно до 180 градусов (2). Не следует прикладывать усилия и пытаться открыть ее еще больше.

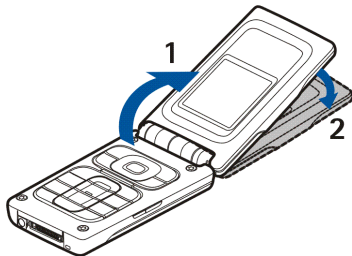

1. **Динамик**

2. **Основной дисплей**

3. **Клавиши выбора**  ,
центральная клавиша выбора 

Назначение этих клавиш изменяется в соответствии с текстом подсказки, который появляется на дисплее над клавишами. См. раздел **Режим ожидания** на стр. 34.

4. Клавиша  - завершение активного вызова.

Нажмите и удерживайте нажатой для выхода из любой функции.

5. **Клавиши прокрутки в четырех направлениях**



Служат для перемещения по списку контактов в телефонной книге, меню, спискам параметров, записям календаря, а также для перемещения курсора при вводе текста.

6. Клавиши  -  служат для ввода цифр и букв.

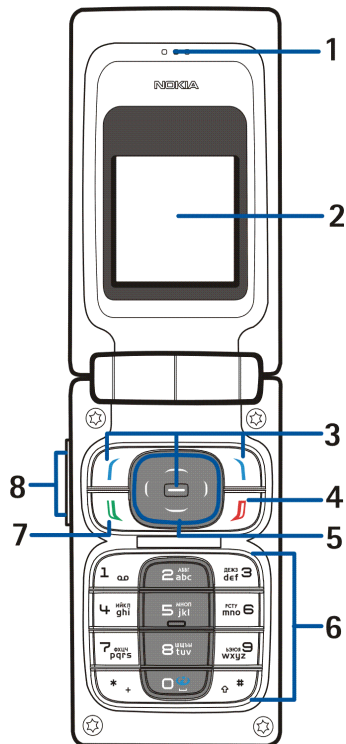

Назначение клавиш  и  зависит от текущей функции.

7. Клавиша  служит для отправки вызова и ответа на вызов.
8. **Клавиши регулировки громкости** служат для регулировки громкости динамика телефона или громкоговорителя, а также минигарнитуры (если подключена к телефону).

Когда телефон закрыт, они служат для отключения звукового сигнала входящего вызова, для отсрочки сигнала будильника, а также, например, для отключения звукового сигнала заметки календаря.

■ Режим ожидания

Режимом ожидания называется такое состояние телефона, когда он готов к работе, а на дисплее отсутствуют введенные символы.

Малый дисплей в режиме ожидания

Когда телефон закрыт, малый дисплей служит для отображения, например, следующей информации:

- Название оператора сотовой сети или информация о том, что телефон не обслуживается.
- Время и дата, активный режим, уведомления о включенном будильнике или заметках календаря.
- При поступлении входящего вызова отображается имя или номер вызывающего абонента, если возможно их определение. См. раздел [Прием и отклонение входящего вызова](#) на стр. 45.

- В режиме ожидания телефона включается экранная заставка, см. пункт [Экранная заставка](#) в разделе [Параметры дисплея](#) на стр. 126.

Основной дисплей в режиме ожидания

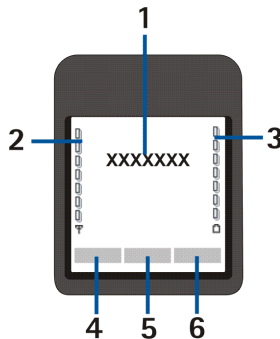

1. Название или логотип оператора сотовой сети, в которой работает телефон.
2. Уровень радиосигнала сотовой сети в точке, где расположен телефон. Чем выше показания шкалы, тем сильнее сигнал.
3. Уровень заряда аккумулятора. Чем выше показания шкалы, тем выше уровень заряда аккумулятора.
- 4.левой клавише выбора  в режиме ожидания соответствует функция **Актив**.



Нажмите **Актив** для просмотра списка функций, которые можно добавить в меню быстрого доступа. Нажмите **Опции** и выберите:

- **Варианты** - для просмотра списка функций. Выделите требуемую функцию и нажмите **Взять**. Для удаления функции из списка нажмите **Убрать**.
- **Упорядочить** - для изменения положения функции в списке. Выделите функцию, которую требуется переместить, нажмите **Передв.** и выберите ее новое положение в списке.

Если в списке быстрого доступа нет ни одной функции, для добавления функции нажмите **Добав.**

5. Центральной клавише выбора  в режиме ожидания соответствует функция **Меню.**
6. Правой клавише выбора  в режиме ожидания может соответствовать
 - **Тел.кн.** для доступа к меню *Тел.книжка*;
 - клавиша, назначенная оператором для загрузки домашней страницы оператора сотовой сети;
 - функция, выбранная и включенная пользователем в меню *Правая клавиша выбора*. См. раздел **Меню быстрого доступа** на стр. 129.

Фоновый рисунок

В режиме ожидания на дисплее телефона может отображаться фоновый рисунок. См. раздел **Параметры дисплея** на стр. 126.







Экранная заставка







Экранная заставка основного дисплея в виде цифровых часов автоматически активизируется по истечении определенного времени бездействия телефона.









Если часы телефона не установлены, на дисплее отображается значение "00:00". Инструкции по установке времени приведены в разделе **Установка времени и даты** на стр. 128.

Для выбора и установки в телефон отдельной экранной заставки малого дисплея см. раздел **Параметры дисплея** на стр. 126.

Индикаторы на дисплее в режиме ожидания

-  Получено одно или несколько текстовых или графических сообщений. См. раздел [Просмотр сообщения SMS или сообщения электронной почты по каналу SMS и ответ на сообщение](#) на стр. 64.
-  Получено одно или несколько мультимедийных сообщений. См. раздел [Просмотр мультимедийного сообщения и передача ответа](#) на стр. 73.
-  или  Установлено соединение телефона с услугой чата, состояние доступности – "подключен" или "отключен". См. раздел [Установление соединения с услугой чата и завершение соединения](#) на стр. 85.
-  Получено одно или несколько сообщений чата, установлено соединение с услугой чата. См. раздел [Установление соединения с услугой чата и завершение соединения](#) на стр. 85.
-  Клавиатура телефона заблокирована. См. раздел [Блокировка клавиатуры](#) на стр. 40.
-  При поступлении входящего вызова или текстового сообщения звуковой сигнал вызова не подается, если для параметра *Вариант звукового сигнала* установлено значение *Без звука* и/или ни для одной из групп абонентов не установлен параметр *Сигнал на*, а для параметра *Сигнал о сообщении* установлено значение *Без звука*. См. раздел [Настройка сигналов](#) на стр. 125.



-  Установлен будильник (*Вкл.*). См. раздел [Будильник](#) на стр. 155.
-  Работает таймер обратного отсчета. См. раздел [Таймер обратного отсчета](#) на стр. 177.
-  Секундомер работает в фоновом режиме. См. раздел [Секундомер](#) на стр. 178.
-  Этот индикатор отображается в левом верхнем углу дисплея, когда для соединения (E)GPRS выбран режим *Непрерывно* и канал EGPRS доступен. См. раздел [Соединение \(E\)GPRS](#) на стр. 132.
-  Этот индикатор отображается в левом верхнем углу дисплея при установленном соединении (E)GPRS. См. разделы [Соединение \(E\)GPRS](#) на стр. 132 и [Просмотр страниц услуги](#) на стр. 183.
-  Соединение (E)GPRS приостановлено (удерживается на линии), например, при наличии входящего или исходящего вызова во время подключения удаленного доступа по каналу (E)GPRS. Индикатор отображается в правом верхнем углу дисплея.
-  Индикатор ИК-соединения (см. раздел [ИК-порт](#) на стр. 130).
- 1 или 2**
Выбранная телефонная линия (при использовании двух линий). См. часть [Телефонная линия на выход](#) в разделе [Параметры вызовов](#) на стр. 134.







-  Активен режим переадресации входящих вызовов на другой телефонный номер (*Переадресация всех звонков*). При использовании двух телефонных линий индикатор переадресации первой линии - , второй линии - . См. раздел [Параметры вызовов](#) на стр. 134.
-  Включение громкоговорителя см. раздел [Функции режима разговора](#) на стр. 47.
-  Посылка вызовов ограничена функцией закрытой абонентской группы. См. раздел [Параметры защиты](#) на стр. 141.
-  ,  или  К телефону подсоединена минигарнитура, комплект громкой связи, комплект индуктивной связи или музыкальная подставка.
-  Активен временный режим (т. е. режим, установленный на определенное время). См. раздел [Режимы](#) на стр. 124.

Время и дата

См. раздел [Установка времени и даты](#) на стр. 128.

Некоторые полезные клавиши быстрого доступа в режиме ожидания

- Для доступа к списку набранных номеров нажмите . Выделите требуемый номер или имя и нажмите  для отправки вызова.
- Для вызова своего автоответчика нажмите и удерживайте нажатой клавишу .

- Для установления соединения с услугой браузера нажмите клавишу  и удерживайте ее нажатой.
- Для того, чтобы быстро открыть меню *Календарь* нажмите .
- Для быстрого поиска имени контакта нажмите .
- Для быстрого перехода в режим ввода сообщения нажмите .
- Для быстрого доступа к видеоискателю камеры для съемки стандартной фотографии нажмите . Для быстрого переключения режима камеры (например, при видеосъемке) нажмите и удерживайте нажатой клавишу  или .
- Если функция блокировки клавиатуры не включена, то для быстрого переключения режимов кратковременными нажатиями клавиши включения можно открыть список режимов и выбрать требуемый режим. Для активизации режима нажмите клавишу включения и удерживайте ее нажатой.

■ Блокировка клавиатуры

Функция блокировки клавиатуры, клавиш регулировки громкости и клавиши включения позволяет исключить случайные нажатия клавиш (например, когда телефон находится в кармане или в сумке).

• Включение блокировки клавиатуры

В режиме ожидания нажмите **Меню** и  (в течение полутора секунд).

Следует иметь в виду, что блокировка клавиатуры не включается при закрытии телефона.

- **Отключение блокировки клавиатуры**

Откройте телефон, нажмите **Сн. блок** и  (в течение полутора секунд).

Для ответа на вызов при включенной блокировке клавиатуры откройте телефон или нажмите клавишу . Во время разговора блокировка клавиатуры отключается, и телефон работает как обычно. После завершения или отклонения вызова блокировка клавиатуры автоматически включается снова.

Информацию о защитной блокировке клавиатуры см. в пункте *Защитная блокировка кнопок* в разделе [Параметры телефона](#) на стр. 137.

Инструкции по включению блокировки клавиатуры во время разговора приведены в разделе [Функции режима разговора](#) на стр. 47.



Примечание. При включенной функции блокировки клавиатуры сохраняется возможность вызова службы экстренной помощи, номер которой запрограммирован в памяти телефона (например, 911, 112 или другой номер официальной службы экстренной помощи). Введите номер экстренной службы и нажмите . Номер появится на дисплее только после ввода последней цифры.

■ Услуга загрузки параметров через радиointерфейс (OTA)

Для того, чтобы использовать MMS, (E)GPRS и другие услуги сотовой сети, в телефоне должны быть сохранены правильные параметры соединения. Эти параметры можно получить в интеллектуальном сообщении (OTA), и тогда достаточно сохранить эти параметры в памяти телефона. Дополнительную информацию о предоставлении этой услуги можно получить у поставщика услуг или оператора сотовой сети, а также у официального дилера корпорации Nokia.

Возможен прием параметров соединения для (E)GPRS, мультимедийных сообщений, синхронизации, чата с отслеживанием сетевого присутствия, а также для браузера.

При приеме интеллектуального сообщения с параметрами соединения на дисплей выводится уведомление *Получены настройки связи* (возможность автоматического сохранения и активизации параметров не предусмотрена).

- Для сохранения принятых параметров нажмите **Опции** и выберите *Сохранить*. Если на дисплее появится запрос *Ввести PIN-код для настроек*, введите соответствующий PIN-код и нажмите **ОК**. PIN-код предоставляется поставщиком услуг, от которого получены параметры соединения.

Если в телефоне не сохранено никаких параметров, новые параметры сохраняются в первом свободном наборе параметров соединения.

- Для просмотра принятых параметров нажмите **Опции** и выберите *Показать*. Затем нажмите **Сохранить** для сохранения параметров.

- Для отклонения принятых параметров нажмите **Опции** и выберите *Не принимать*.

Инструкции по активизации набора параметров приведены в разделе [Установление соединения с услугой](#) на стр. 182.



Если требуется удалить из телефона набор параметров соединения, наберите *#335738# в режиме ожидания, выберите набор параметров соединения, который требуется удалить, и нажмите **Удалить**. После подтверждения выбора телефон вернется в режим ожидания.

3. Функции обработки вызовов

■ Посылка вызова

1. Откройте телефон и введите телефонный номер (включая код зоны). Если при вводе допущена ошибка, нажмите **Убрать**, чтобы удалить неверный символ.

Для посылки международного вызова дважды нажмите  для ввода префикса международной связи (символ + заменяет код доступа к международной связи), затем введите код страны, код зоны (как правило, без начального 0) и телефонный номер.



2. Для вызова номера нажмите .
3. Для завершения вызова (или для отмены вызова) нажмите  или закройте телефон.

См. также раздел [Функции режима разговора](#) на стр. 47.

Посылка вызова из телефонной книги



- Инструкции по поиску имени/номера, сохраненного в меню *Тел.книжка*, приведены в разделе [Поиск контакта](#) на стр. 109. Для вызова номера нажмите .

Вызов своего автоответчика

- В режиме ожидания нажмите и удерживайте нажатой клавишу  либо нажмите  и .

Если на дисплее появится запрос на ввод номера автоответчика, введите этот номер и нажмите **OK**. См. также раздел [Голосовые сообщения](#) на стр. 93.

Быстрый набор телефонного номера

Для того, чтобы использовать функцию быстрого набора, назначьте телефонный номер одной из клавиш быстрого набора  -  (см. раздел [Быстрый набор номера](#) на стр. 119). Затем этот номер можно вызвать одним из следующих способов:

- Нажмите соответствующую клавишу быстрого набора, затем .
- Если функция *Быстрый набор* включена, нажмите клавишу быстрого набора и удерживайте ее нажатой до тех пор, пока телефон не начнет установление соединения. Инструкции по включению быстрого набора см. раздел [Параметры вызовов](#) на стр. 134.

■ Прием и отклонение входящего вызова

Если телефон закрыт, для ответа на входящий вызов откройте телефон. Для отклонения входящего вызова откройте телефон и сразу закройте его (в течение полутора секунд) или нажмите .

- Если вместо ответа на входящий вызов нажать любую из клавиш регулировки громкости, отключается только сигнал вызова.

Когда телефон открыт, нажмите  для ответа на входящий вызов или  для отклонения входящего вызова.

- Если вместо ответа на вызов нажать **Опции**, сигнал вызова отключается, затем можно ответить на вызов или отклонить его.
- Для отключения сигнала вызова нажмите **Тихо**. Затем можно ответить на вызов или отклонить его.

Для завершения вызова нажмите  или закройте телефон.



Если к телефону подключена совместимая минигарнитура с кнопкой, для ответа на вызов и завершения вызова нажмите кнопку минигарнитуры.



Совет. Если включить режим *Переагр., если свой No. занят*, при отклонении вызова будет автоматически выполняться его переадресация (например, на автоответчик). См. раздел [Параметры вызовов](#) на стр. 134.

При поступлении входящего вызова на дисплее отображается имя вызывающего абонента, его телефонный номер или текст *Номер засекречен* либо *Звонок*. Если в меню *Тел.книжка* сохранено несколько имен, последние семь цифр номера которых совпадают с номером вызывающего абонента, на дисплей выводится только телефонный номер (если его определение возможно). Телефон показывает неправильное имя, если номер вызывающего абонента не сохранен в меню *Тел.книжка*, но в этом меню сохранено другое имя, последние семь цифр номера которого совпадают с номером вызывающего абонента.

Услуга ожидающего вызова

Для ответа на ожидающий вызов во время разговора нажмите . Первый вызов переводится в режим удержания на линии. Для завершения активного вызова нажмите .

Инструкции по включению функции *Услуга режима ожидания* см. раздел [Параметры вызовов](#) на стр. 134.

■ Функции режима разговора

Большинство функций, которые можно выбрать во время разговора, являются услугами сети. Сведения о предоставлении услуг можно получить у поставщика услуг или оператора сотовой сети.

Для доступа к перечисленным ниже функциям нажмите **Опции** во время разговора.

- *Откл. микрофон* или *Вкл. микрофон*, *Прервать*, *Прервать все*, *Тел.книжка*, *Меню* и *Удержание* или *Возврат*, *Блок кнопок*, *Записать*, *Эквалайзер*, *Новый звонок* (услуга сети), *Ответить* и *Не отвечать*.
- *Конфер.-связь* – организация соединения типа "конференция" с участием до пяти абонентов (услуга сети). Во время разговора вызовите нового участника (*Новый звонок*). Первый вызов переводится в режим удержания на линии. После ответа абонента выберите *Конфер.-связь* для подключения первого участника к конференции. Если вы хотите поговорить с одним из участников конференции отдельно, выберите *Приватно*, затем выберите требуемого участника. Для возврата в конференцию нажмите *Конфер.-связь*.





- *Вкл. Авт.зрм-сть / Откл. Авт.зрм-сть* для включения и выключения автоматической регулировки громкости. См. раздел [Параметры вызовов](#) на стр. 134.
- *DTMF-сигнал* - передача строк тональных сигналов DTMF (двухтональные многочастотные сигналы), например, пароля и номера банковского счета. Система DTMF используется во всех телефонах с тональным набором. Введите (или найдите в меню *Тел.книжка*) строку DTMF и нажмите **DTMF**. Для ввода символа ожидания (w) и символа паузы (p) нажмите несколько раз клавишу .
- *Переключить* - переключение между активным и удерживаемым на линии вызовами (услуга сети), *Отсылка* - соединение активного и удерживаемого на линии вызовов с отключением от обоих вызовов (услуга сети).
- *Динамик* - во время разговора телефон можно использовать как устройство громкой связи. Не подносите телефон к уху при включенном громкоговорителе, так как громкость в этом режиме слишком велика. Для включения/отключения громкоговорителя выберите *Динамик/Телефон* или нажмите **Днмк/Тлф**. Громкоговоритель автоматически отключается после завершения или отмены вызова либо при подсоединении к телефону комплекта громкой связи или минигарнитуры.
Если к телефону подсоединен совместимый комплект громкой связи или минигарнитура, в списке вместо *Телефон* появляется функция *Гарнитура* или *Наушник*, а функция клавиши выбора **Тлф** заменяется функцией **Гр.связь** или **Гарнит.** соответственно.

Инструкции по прослушиванию радиопередач через громкоговоритель приведены в разделе [Использование радиоприемника](#) на стр. 152.

Если во время разговора включен громкоговоритель, телефон можно закрыть. Сначала нажмите **Опции** и затем в течение 5 секунд закройте телефон.

4. Ввод текста

В телефоне предусмотрено два способа ввода текста (например, для передачи сообщения): обычный ввод текста и интеллектуальный ввод текста.

В режиме интеллектуального ввода текста в левом верхнем углу дисплея отображается значок , в режиме обычного ввода текста – значок . Регистр букв (заглавные/строчные) отображается значками **abc**, **abc** и **ABC** рядом со значком режима ввода. Для переключения регистра букв служит клавиша . Режим ввода цифр обозначается значком **123**; для переключения между режимами ввода букв и цифр нажмите и удерживайте нажатой клавишу .

В режиме ввода текста нажмите **Опции** и выберите одну из следующих функций:

- **Вкл. словарь** – для включения режима интеллектуального ввода текста, если он предусмотрен для данного языка.
- **Откл. словарь** – для возврата в режим обычного ввода текста.
- **Язык ввода** – для временного изменения языка для ввода текста.



Для установки другого языка при вводе текста и при отображении текста дисплейных сообщений телефона см. **Языковые настройки** в разделе **Параметры телефона** на стр. 137.



Совет. Для быстрого включения и выключения интеллектуального ввода текста дважды нажмите  или нажмите и удерживайте нажатой клавишу **Опции**.

■ Использование интеллектуального ввода текста

Для ввода любой буквы соответствующую клавишу требуется нажать только один раз. Метод интеллектуального ввода текста основан на использовании встроенного словаря, в который можно добавлять новые слова.

1. Вводите слово с помощью клавиш  – . Для ввода буквы нажимайте соответствующую клавишу только один раз. После каждого нажатия клавиши слово изменяется.

Для ввода цифры в режиме ввода букв нажмите и удерживайте нажатой соответствующую цифровую клавишу.

Дополнительные инструкции по вводу текста приведены в разделе [Советы по вводу текста](#) на стр. 53.

2. Если после завершения ввода на дисплее отображается правильное слово, подтвердите слово, добавив пробел с помощью клавиши  или нажав клавишу прокрутки в любую сторону. Курсор также перемещается при нажатии клавиши прокрутки.

Если слово введено неправильно:

нажимайте  либо нажмите **Опции** и выберите **Погборка**. При появлении требуемого слова подтвердите его.



Если после слова появился символ "?", это означает, что введенное слово отсутствует в словаре. Для того, чтобы включить слово в словарь, нажмите **По букв.**, введите слово (в режиме обычного ввода текста) и нажмите **Сохранить**. При заполнении словаря новые слова записываются вместо слов, включенных в словарь первыми.

3. Переходите к вводу следующего слова.

Ввод составных слов

Введите первую часть составного слова и подтвердите ввод клавишей . Введите вторую часть составного слова и подтвердите его.

■ Режим обычного ввода текста

Нажимайте цифровую клавишу ( - ) до тех пор, пока на дисплее не появится требуемая буква. Следует иметь в виду, что на клавишах нанесены не все доступные для ввода символы. Набор символов зависит от языка, выбранного для ввода текста.





Для ввода цифры в режиме ввода букв нажмите и удерживайте нажатой соответствующую цифровую клавишу.

- Если очередная буква находится на только что нажатой клавише, дождитесь появления курсора либо нажмите одну из клавиш прокрутки, затем введите букву.
- Наиболее часто используемые знаки препинания и специальные символы вводятся с помощью клавиши .



Дополнительные инструкции по вводу текста приведены в разделе [Советы по вводу текста](#) на стр. 53.

■ Советы по вводу текста





При вводе текста пользуйтесь следующими клавишами и функциями:

- Для ввода пробела нажмите .
- Для перемещения курсора влево, вправо, вверх и вниз нажимайте клавиши прокрутки , ,  и .
- Для удаления символа слева от курсора нажмите **Убрать**. Нажмите и удерживайте нажатой клавишу **Убрать** для ускоренного удаления символов.

Для удаления всех символов в режиме ввода сообщения нажмите **Опции** и выберите **Убрать текст**.

- Для того, чтобы вставить слово в режиме интеллектуального ввода, нажмите **Опции** и выберите **Вставить слово**. Введите слово в режиме обычного ввода текста и нажмите **Сохранить**. Это слово автоматически включается в словарь.
- Для того, чтобы вставить специальный символ в режиме обычного ввода текста, нажмите . В режиме интеллектуального ввода текста нажмите и удерживайте нажатой клавишу  или нажмите **Опции** и выберите **Дать символ**.

С помощью клавиш прокрутки выделите требуемый символ и нажмите **Взять**.

Для перемещения по списку символов можно также использовать клавиши , ,  и , а для выбора символа – клавишу .

В режиме ввода текстовых сообщений доступны следующие функции:



- Для того, чтобы вставить телефонный номер в режиме ввода букв, нажмите **Опции** и выберите *Вставить номер*. Введите (или найдите в меню *Тел.книжка*) телефонный номер и нажмите **ОК**.
- Для вставки имени из меню *Тел.книжка* нажмите **Опции** и выберите *В тел.книжку*. Для вставки телефонного номера или текстового примечания, связанного с именем, нажмите **Опции** и выберите *См. детали*.

5. Работа с меню

Телефон может выполнять обширный набор функций, которые сгруппированы в меню. Большинство функций меню сопровождаются кратким текстом подсказки. Для просмотра текста подсказки выведите на дисплей требуемую функцию меню и подождите 15 секунд. Для удаления текста подсказки с дисплея нажмите **Назад**. См. раздел [Параметры телефона](#) на стр. 137.

■ Доступ к функциям меню

С помощью прокрутки

1. Для перехода в режим меню нажмите **Меню**.
2. Меню в виде списка можно прокрутить клавишами  и , а меню в виде значков (см. рисунок) – с помощью любых клавиш прокрутки.

Выберите, например, меню *Настройки*, нажав **OK**.

Инструкции по изменению режима отображения меню см. в пункте *Отображение меню* в разделе [Параметры дисплея](#) на стр. 126.



3. Если меню содержит подменю, выберите требуемое подменю, например, *Настройка режима звонков*.
4. Если выбранное подменю содержит дополнительные подменю, повторите шаг 3.
5. Выберите требуемое значение.
6. Нажмите **Назад** для возврата на предыдущий уровень меню или **Выйти** для выхода из режима меню.

С помощью клавиш быстрого выбора

Пункты меню (меню, подменю и параметры) пронумерованы, и для их вызова можно использовать соответствующие номера быстрого выбора.

Для перехода в режим меню нажмите **Меню**. В течение двух секунд введите номер быстрого выбора требуемой функции меню.

Нажмите **Назад** для возврата на предыдущий уровень меню или **Выйти** для выхода из режима меню.

■ Список функций меню

1. Сообщения

1. Текст.сообщ.
2. MMS-сообщения
3. Эл. почта
4. Чат
5. Голос.сообщения
6. Инфо-сообщения
7. Настройки сбц.
8. Сервис-команды



2. Звонки

1. Непринятые звонки
2. Принятые звонки
3. Набранные номера
4. Стереть последние звонки
5. Длительность звонка
6. Счетчик данных GPRS-передачи
7. Таймер GPRS-связи



3. Тел.книжка

1. Найти
2. Дать новое
3. Удалить
4. Мое присутствие



5. Подписка
6. Скопировать
7. Настройки
8. Быстрые наборы
9. Фонограммы
10. Инфо-номера¹
11. Сервис-номера¹
12. Свои номера²
13. Абонент.группы²

4. Настройки

1. Режимы
2. Настройка сигналов
3. Настройка дисплея
4. Установка времени и даты
5. Меню быстрого доступа
6. Конфигурация связи
7. Настройка режима звонков
8. Установки телефона
9. Настройки чата и присутствия



-
1. Функция доступна только в том случае, если она поддерживается SIM-картой. Сведения о предоставлении услуг можно получить у поставщика услуг или оператора сотовой сети.
 2. Если информационные номера и/или служебные номера не поддерживаются оператором, номер этого меню изменяется соответствующим образом.

- 10. Настройки аксессуара
- 11. Установки защиты
- 12. Вернуть заводские установки

5. Галерея

- 1. Фото
- 2. Клипы
- 3. Графика
- 4. Мелодии
- 5. Гол. записи



6. Мультимедиа

- 1. Камера
- 2. Радио
- 3. Диктофон



7. Органайзер

- 1. Будильник
- 2. Календарь
- 3. Дела
- 4. Заметки
- 5. Синхронизовать
- 6. Бумажник



8. Приложения

- 1. Игры
- 2. Коллекция



- 3. Экстра
 - 1. Калькулятор
 - 2. Таймер
 - 3. Секундомер

9. Услуги

- 1. В начало
- 2. Закладки
- 3. Сервис-прием
- 4. Настройки
- 5. На адрес
- 6. Очистить кэш

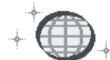

10. Услуги SIM¹



-
- 1. Отображается только в том случае, если поддерживается SIM-картой. Название и содержание этого меню зависит от используемой SIM-карты.

6. Функции меню

■ Сообщения (меню 1)



Это меню позволяет просматривать, вводить, передавать и сохранять текстовые и мультимедийные сообщения, а также сообщения электронной почты. Все сообщения хранятся в папках.

Для того, чтобы получить возможность передавать текстовые, графические сообщения и сообщения электронной почты, необходимо сохранить в памяти телефона номер центра сообщений (см. раздел [Параметры сообщений](#) на стр. 94).

Текстовые сообщения (SMS)

Услуга SMS позволяет передавать и принимать составные текстовые сообщения, которые пересылаются в виде нескольких обычных текстовых сообщений (услуга сети). Это сказывается на оплате таких сообщений.

С помощью телефона можно также передавать и принимать сообщения, содержащие изображения.

Текстовые сообщения хранятся в общей памяти (см. раздел [Общая память](#) на стр. 21).



Примечание. Функцию передачи графических сообщений можно использовать только в том случае, если такая услуга предоставляется поставщиком услуг или оператором сотовой сети. Прием и отображение графических сообщений возможны только в том случае, если телефон поддерживает такую функцию.

Ввод и передача сообщений

Количество символов, которые можно ввести, и номер части составного сообщения выводятся в правом верхнем углу дисплея, например, 120/2. Специальные символы (Unicode), например, буква "б" русского алфавита, занимают в сообщении больше места, чем другие символы.

1. Нажмите **Меню** и выберите *Сообщения, Текст.сообщ., Новое сообщ.*



Совет. Для того, чтобы быстро перейти в режим ввода сообщения, нажмите  в режиме ожидания.

2. Введите текст сообщения. См. раздел **Ввод текста** на стр. 50. Инструкции по добавлению в сообщение текстового шаблона или картинки приведены в разделе **Шаблоны** на стр. 67. Каждое графическое сообщение состоит из нескольких текстовых сообщений. Поэтому стоимость передачи графического сообщения может оказаться больше, чем стоимость передачи текстового сообщения.
3. Для передачи сообщения нажмите **Послать** или .
4. Введите номер адресата или найдите его в меню **Тел.книжка**. Нажмите **OK** для передачи сообщения.



Примечание. При передаче сообщений с использованием сетевой услуги SMS на дисплее телефона может появиться текст *Сообщение послано*. Это указывает на то, что сообщение передано из телефона в центр обслуживания, номер которого запрограммирован в памяти телефона. Данное сообщение не гарантирует доставки сообщения адресату. Дополнительную информацию об услуге SMS можно получить у поставщика услуг сотовой сети.

Функциональные возможности при передаче сообщений

Закончив ввод сообщения, нажмите **Опции** и выберите **Канал**.

- Для передачи сообщения нескольким адресатам выберите **Рассылка**.
Отправив сообщение всем адресатам, нажмите **Есть!**
- Для передачи сообщения по списку рассылки выберите **В список**.
Указания по созданию списка рассылки приведены в разделе **Списки рассылки** на стр. 66.
- Для отправки сообщения с использованием режима передачи сообщений выберите **Режим** и затем требуемый режим передачи.
Инструкции по определению режимов передачи сообщений приведены в разделе **Параметры сообщений** на стр. 94.

Ввод сообщений электронной почты и их передача по каналу SMS

Для того, чтобы передавать сообщения электронной почты с использованием услуги SMS, в памяти телефона должны быть сохранены параметры электронной почты (см. раздел **Параметры сообщений** на стр. 94).
Получить информацию о предоставлении услуг электронной почты, а также оформить подписку на эти услуги можно у поставщика услуг или оператора сотовой сети. Инструкции по сохранению адресов электронной почты в меню **Тел.книжка** приведены в разделе **Сохранение нескольких номеров и текстовых примечаний для одного имени** на стр. 107.

1. Нажмите **Меню** и выберите **Сообщения, Текст.сообщ., Нов.сбщ э/п (SMS)**.
2. Введите или найдите в меню **Тел.книжка** адрес электронной почты и нажмите **ОК**.

3. Если требуется, введите тему сообщения и нажмите **OK**.
4. Введите текст сообщения электронной почты. См. раздел **Ввод текста** на стр. 50. Количество символов, которые можно ввести, отображается в правом верхнем углу дисплея. В общее количество символов входит длина адреса электронной почты и темы сообщения.
См. также раздел **Шаблоны** на стр. 67. Возможность включения в сообщение картинок не предусмотрена.
5. Для передачи сообщения электронной почты нажмите **Послать** или .
Если в памяти телефона не сохранены параметры электронной почты, на дисплей выводится запрос на ввод номера сервера электронной почты.
Для передачи сообщения электронной почты нажмите **OK**.



Примечание. При передаче сообщений электронной почты с использованием услуги SMS на дисплее телефона может появиться текст *Сообщение послано*. Это указывает на то, что сообщение электронной почты передано из телефона на сервер электронной почты. При этом не гарантируется доставка сообщения адресату. Дополнительную информацию об услугах электронной почты можно получить у поставщика услуг сотовой сети.

Просмотр сообщения SMS или сообщения электронной почты по каналу SMS и ответ на сообщение

При приеме текстового сообщения или сообщения электронной почты на дисплей выводится значок , а также текст *Сообщений принято*: и количество новых сообщений.

Мигающий значок  указывает на то, что память сообщений заполнена. Для того, чтобы принять новые сообщения, необходимо удалить из папки *Принятое* часть старых сообщений.

1. Нажмите **Обзор**, чтобы просмотреть новое сообщение немедленно, или **Выйти** для просмотра сообщения в другое время.

Просмотр сообщения в другое время:

Нажмите **Меню** и выберите *Сообщения, Текст.сообщ., Принятое*. В списке сообщений перед неп прочитанным сообщением отображается значок .

2. Если принято несколько сообщений, выберите требуемое сообщение для просмотра и нажмите **ОК**.
3. Нажмите **Опции** и выберите функцию для того, например, чтобы удалить, отредактировать и переслать в виде текстового сообщения или по электронной почте, переименовать открытое сообщение, либо переместить его в другую папку.

Выберите *Копия в кнлндрь*, чтобы скопировать сообщение в календарь телефона в качестве заметки на требуемый день.

Выберите *Детали сообщ.*, чтобы просмотреть сведения о сообщении (если доступны): имя и телефонный номер отправителя, использованный для передачи центр сообщений, дату и время приема сообщения.

Выберите *Взять гол.инфо*, чтобы извлечь из сообщения телефонные номера, адреса электронной почты и адреса Интернет.

Выберите *Сохранить картинку* во время просмотра сообщения для сохранения картинки в папке *Шаблоны*.

4. Нажмите **Ответить** для ответа на сообщение. Выберите *Исходное* для включения в ответ текста исходного сообщения либо выберите один из стандартных ответов или *Пустой экран*.

Отвечая на сообщение электронной почты, сначала подтвердите или измените адрес и тему. Затем введите ответ.

Для передачи сообщения по выведенному на дисплей номеру нажмите **Послать** или , затем нажмите **ОК**.

Папки "Принятое" и "Отправленное"

Принятые сообщения сохраняются в папке *Принятое*, а отправленные сообщения – в папке *Отправленное* в меню *Текст.сообщ.*

Текстовое сообщение можно сохранить (для передачи в другое время) в папке *Архив*, *Свои папки* или *Шаблоны*.

Списки рассылки

Если требуется регулярно отправлять сообщения определенной группе адресатов, рекомендуется составить список рассылки, содержащий все необходимые адреса. Списки рассылки можно сохранять в памяти телефона. Следует иметь в виду, что телефон передает сообщение каждому адресату по отдельности. Поэтому стоимость передачи сообщения с использованием списка рассылки может оказаться больше, чем стоимость передачи сообщения одному адресату.

Списки рассылки хранятся в общей памяти (см. раздел *Общая память* на стр. 21).



Нажмите **Меню** и выберите *Сообщения, Текст.сообщ., Рассылка*. На дисплей выводятся названия доступных списков рассылки.

- Если списки рассылки отсутствуют, нажмите **Добав.** для создания списка. Введите название списка и нажмите **ОК**. Для добавления имени в список нажмите **См., Добав.** и выберите контакт из памяти телефона или из памяти SIM-карты.
- Либо выделите список и
 - нажмите **См.** – просмотр контактов в выбранном списке. Выделите контакт, нажмите **Опции** и выберите удаление контакта или просмотр данных о нем.
 - нажмите **Опции** и выберите *Новый список* для создания нового списка, *Переименовать* для переименования списка, *Очистить список* для очистки содержимого списка или *Удалить список* для удаления списка.

Если сообщение не разослано всем адресатам из списка рассылки, выберите *Негоставленные*. Нажмите **Отосл.** для повторной передачи сообщения или нажмите **Опции** и выберите

- *Удалить список* для удаления списка *Негоставленные*.
- *См. сообщение* для просмотра нерасосланного сообщения.

Шаблоны

В памяти телефона сохранены текстовые шаблоны (отмечены значком ) и графические шаблоны (отмечены значком )

Для доступа к списку шаблонов нажмите **Меню** и выберите *Сообщения, Текст.сообщ., Шаблоны*. Для добавления текстового или графического шаблона в сообщение, выберите его, нажмите **Опции** и для завершения ввода сообщения выберите *Изменить* (или *Изменить текст* для графического шаблона).

Для добавления шаблона при создании или ответе на сообщение нажмите **Опции** и выберите

- *Вставить шаблон* для вставки текстового шаблона в текстовое сообщение или сообщение электронной почты.
- *Встав. картинку* и выберите картинку для ее просмотра. Выберите **Вставить** для вставки картинки в текстовое сообщение.

Значок  в заголовке сообщения указывает на то, что сообщение содержит картинку. Количество символов, которые можно ввести в сообщение, зависит от размеров картинки.

Для того, чтобы перед передачей сообщения вывести на дисплей одновременно картинку и текст, нажмите **Опции** и выберите *Показать*.

Папка "Архив" и "Свои папки"

Для систематизации сообщений некоторые из них можно переместить в папку *Архив*; кроме того, можно создавать новые папки для хранения сообщений.

В режиме просмотра сообщения нажмите **Опции**. Выберите *Переместить*, выделите папку, в которую требуется переместить сообщение, и нажмите **ОК**.

Для создания или удаления папки нажмите **Меню** и выберите *Сообщения, Текст.сообщ., Свои папки*.

- Для добавления папки нажмите **Опции** и выберите *Создать папку*. Если папки отсутствуют, нажмите **Добав**.
- Для удаления или переименования папки выделите требуемую папку, нажмите **Опции** и выберите *Удалить папку* или *Переименовать*.

Счетчик сообщений

Для просмотра сведений о количестве переданных и принятых сообщений нажмите **Меню** и выберите *Сообщения*, *Текст.сообщ.* и *Счетчик сообщ.*

- Для просмотра имен, телефонных номеров или адресов электронной почты переданных и принятых сообщений выберите *Посланные сообщения* или *Полученные сообщения*.

Нажав **Опции**, можно, например, сохранить телефонный номер или адрес электронной почты, вызвать абонента или передать ему сообщение или сообщение электронной почты.

Для просмотра данных об отправителе или получателе сообщения и времени его передачи или получения нажмите **Детали**.

- Для сброса счетчиков выберите *Сбросить счетчики*.

Мультимедийные сообщения



Примечание. Использовать эту функцию можно только в том случае, если такая услуга предоставляется сетевым оператором или поставщиком услуг. Прием и отображение мультимедийных сообщений возможны только в телефонах, поддерживающих эту функцию.

Мультимедийное сообщение может содержать текст, аудиоклип и картинку или видеоклип. Телефон рассчитан на обработку сообщений размером до 100 кбайт. Прием сообщений большего размера не поддерживается. В некоторых сетях в этом случае передается текстовое сообщение с адресом страницы Интернет, с которой можно загрузить мультимедийное сообщение.

Если сообщение содержит картинку, размер которой превышает размер дисплея телефона, она автоматически уменьшается до этого размера.

Мультимедийные сообщения хранятся в общей памяти (см. раздел [Общая память](#) на стр. 21).



Примечание. Если для параметра *Разрешить прием мультимедии* установлено значение *Да* или *В своей сети*, поставщик услуг или оператор сотовой сети может начислять оплату за каждое принятое сообщение.

Форматы, поддерживаемые услугой передачи мультимедийных сообщений:

- Изображения: JPEG, GIF, WBMP, BMP, OTA-BMP и PNG.
- Звук: масштабируемый полифонический формат MIDI (SP-MIDI), AMR и монофонические мелодии сигнала вызова.
- Видеоклипы в формате 3GP (видеоформат H.263 и обычный режим MPEG-4).

Телефон может не поддерживать некоторые версии указанных выше форматов. Если принятое сообщение содержит объекты недопустимого формата, они заменяются именем файла и текстом *Формат объекта не поддерживается*.

Необходимо отметить, что прием мультимедийных сообщений невозможен во время разговора по телефону, во время игры или выполнения другого приложения Java, а также во время активного сеанса браузера по каналу GSM (см. раздел [Ввод служебных параметров вручную](#) на стр. 181). Поскольку доставка мультимедийных сообщений по различным причинам может оказаться невозможной, не следует полностью полагаться на этот вид связи при передаче особо важной информации.

Ввод и передача мультимедийного сообщения

Получить информацию о предоставлении услуг MMS, а также оформить подписку на эти услуги можно у поставщика услуг или оператора сотовой сети. Инструкции по установке параметров мультимедийных сообщений приведены в разделе [Параметры мультимедийных сообщений](#) на стр. 96.

Закон об охране авторских прав накладывает ограничения на копирование, модификацию, передачу и загрузку некоторых изображений, мелодий и другого содержимого.

1. Нажмите **Меню** и выберите [Сообщения](#), [MMS-сообщения](#), [Новое сообщ.](#)
2. Введите текст сообщения. См. раздел [Ввод текста](#) на стр. 50.
 - Для вставки файла в сообщение нажмите **Опции**, выберите [Вставить](#) и выберите требуемую функцию. Функцию, отображаемую серым цветом, выбрать невозможно. На дисплей выводится список папок в меню [Галерея](#). Откройте одну из папок, выделите требуемый файл, нажмите **Опции** и выберите [Вставить](#). Вложенный файл обозначается именем файла в сообщении.



- Телефон позволяет передавать и принимать мультимедийные сообщения, содержащие несколько страниц (слайдов). Для добавления слайда в сообщение нажмите **Опции** и выберите *Вставить, Слайд*. Каждый слайд может содержать текст, одно изображение и один аудиоклип.
В сообщении, состоящем из нескольких слайдов, требуемый слайд можно открыть, нажав **Опции** и выбрав *Предыд. слайд, Следующ. слайд* или *Список слайдов*.
Для настройки скорости отображения слайдов нажмите **Опции** и выберите *Период слайдов*.
Для переноса текстовой части в начало или в конец сообщения нажмите **Опции** и выберите *Текст вверху* или *Текст внизу*.
 - Для вставки имени из меню *Тел.книжка* нажмите **Опции** и выберите *Еще варианты, В тел.книжку*. Выделите требуемое имя и нажмите **ОК**.
 - Для вставки номера нажмите **Опции** и выберите *Еще варианты, Вставить номер*. Введите (или найдите в меню *Тел.книжка*) телефонный номер и нажмите **ОК**.
3. Для просмотра сообщения перед его передачей нажмите **Опции** и выберите *Показать*.
 4. Для передачи сообщения нажмите **Послать** или , либо нажмите **Опции** и выберите *Послать в почту* или *Рассылка*.

5. Введите или найдите в меню *Тел.книжка* номер адресата (или адрес электронной почты). Нажмите **ОК** – сообщение будет перемещено в папку *Исходящие* для передачи.

Для передачи мультимедийного сообщения требуется больше времени, чем для передачи текстового сообщения. Во время передачи мультимедийного сообщения на дисплее отображается мультипликационный индикатор ; при этом можно пользоваться другими функциями телефона. Если во время передачи возникает сбой, телефон пытается отправить сообщение несколько раз. Если передать сообщение не удастся, сообщение остается в папке *Исходящие*, откуда его можно передать в другое время.

Переданные сообщения сохраняются в папке *Отосланное* в том случае, если для параметра *Сохранять отосланные* установлено значение *Да*. См. раздел *Параметры мультимедийных сообщений* на стр. 96. Данное сообщение не гарантирует доставки сообщения адресату.

Просмотр мультимедийного сообщения и передача ответа

Во время приема мультимедийного сообщения на дисплей выводится мультипликационный индикатор . После завершения приема сообщения на дисплее появляется индикатор  и текст *Получено мультимедийное сбщ.*

Мигающий индикатор  указывает на то, что память мультимедийных сообщений заполнена (см. раздел *Если память мультимедийных сообщений заполнена* на стр. 76).

1. Нажмите **Обзор**, чтобы просмотреть сообщение немедленно, или **Выйти** для просмотра сообщения в другое время.

Просмотр сообщения в другое время: нажмите **Меню** и выберите *Сообщения, MMS-сообщения и Принятое*. В списке сообщений перед неп прочитанным сообщением отображается значок . Выделите требуемое сообщение.

2. Нажмите **OK** для просмотра сообщения. Функция центральной клавиши выбора зависит от вложения в сообщение, которое отображается на дисплее.
 - Для ответа на сообщение, нажмите **Ответить**.
 - Если принятое сообщение содержит презентацию, для ее просмотра нажмите **Воспр.**

Либо нажмите **Воспр.** для воспроизведения содержащегося в сообщении аудиоили видеоклипа, **Ближе** для увеличения изображения или **См.** для просмотра визитной карточки или заметки календаря.

Нажмите **Опции** и выберите одну из перечисленных ниже функций.

- *Показать* – просмотр презентации, вложенной в сообщение.
- *Показать текст* – просмотр только текста сообщения.
- *Откр. картинку, Откр. аудиоклип* или *Откр. видеоклип* – открытие соответствующего файла. Нажав **Опции** можно, например, сохранить файл в меню *Галерея*.

- *Откр. заметку* или *Откр. в/карточку* - просмотр заметки календаря или визитной карточки.
- *Сохранить картинку*, *Сохранить звук* или *Сохранить клип* - сохранение соответствующего файла в меню *Галерея*.
- *Доп.инфо* - просмотр сведений о вложенном файле.
- *Стереть сообщ.* - удаление сохраненного сообщения.
- *Ответить всем* - ответ на сообщение. Для передачи ответа нажмите **Послать**.
- *Взять доп.инфо* - извлечение телефонных номеров и адресов электронной почты/Интернет из открытого сообщения.
- *Переслать на Но.*, *Пересл. в почту* или *Пересл. неск.* - пересылка сообщения.
- *Изменить* - редактирование сообщения (редактировать можно только сообщения, созданные в данном телефоне). См. раздел **Ввод и передача мультимедийного сообщения** на стр. 71.
- *Детали сообщ.* - просмотр темы, размера и типа сообщения.
- См. также функции меню *Галерея* в разделе **Галерея (меню 5)** на стр. 143.

Папки "Принятое", "Исходящие", "Сохраненное" и "Отосланное"

Принятые мультимедийные сообщения сохраняются в папке *Принятое* в меню *MMS-сообщения*.

Непереданные мультимедийные сообщения помещаются в папку *Исходящие* в меню *MMS-сообщения*.

Мультимедийные сообщения, подготовленные для передачи в другое время, сохраняются в папке *Сохраненное* в меню *MMS-сообщения*.

Переданные мультимедийные сообщения сохраняются в папке *Отосланное* (в меню *MMS-сообщения*) в том случае, если для параметра *Сохранять отосланные* установлено значение *Да*. См. раздел *Параметры мультимедийных сообщений* на стр. 96.

Если память мультимедийных сообщений заполнена

При поступлении нового мультимедийного сообщения, когда память мультимедийных сообщений заполнена, на дисплее мигает индикатор , и отображается текст *Память MMS полна, см. полученн.сбщ*. Для просмотра ожидающего сообщения нажмите **Обзор**. Для сохранения сообщения нажмите **Сохранить** и удалите старые сообщения (сначала выберите папку, затем старое сообщение для удаления).

Для отклонения ожидающего сообщения нажмите **Выйти**, затем **Да**. Если нажать **Нет**, сообщение можно просмотреть.

Удаление сообщений

1. Для удаления текстовых сообщений нажмите **Меню** и выберите *Сообщения, Текст.сообщ., Удалить сообщ.*

Для удаления всех сообщений из всех папок выберите *Все сообщения* и нажмите **Да** в ответ на запрос *Удалить все сообщения из всех папок?* Если в папках содержатся непрочитанные сообщения, на дисплей выводится запрос на удаление этих сообщений.

Для удаления мультимедийных сообщений нажмите **Меню** и выберите *Сообщения, MMS-сообщения, Удалить сообщ.*

2. Для удаления всех сообщений из какой-либо папки выберите эту папку и нажмите **Да**. Если в папке содержатся непрочитанные сообщения, на дисплей выводится запрос на удаление этих сообщений.

Сообщения электронной почты

Приложение электронной почты позволяет обращаться к своей учетной записи электронной почты по телефону, находясь вне офиса и вне дома. Функции обработки сообщений электронной почты можно использовать совместно с другими совместимыми системами электронной почты, например, на работе или дома. Телефон позволяет вводить, передавать и просматривать сообщения электронной почты. Можно также сохранять и удалять сообщения электронной почты на совместимом компьютере. Телефон поддерживает почтовые протоколы POP3 и IMAP4.

Сообщения электронной почты хранятся в общей памяти (см. раздел [Общая память](#) на стр. 21).

Для передачи и приема электронной почты требуется:

- Получить новую учетную запись электронной почты или использовать имеющуюся. Информацию об учетной записи электронной почты можно получить у поставщика услуг электронной почты.
- Необходимая информация о параметрах электронной почты предоставляется оператором сотовой сети или поставщиком услуг электронной почты. Инструкции по приему параметров электронной почты в интеллектуальном сообщении см. раздел [Услуга загрузки параметров через радиointерфейс \(OTA\)](#) на стр. 42.
- Для установки в телефон параметров электронной почты нажмите **Меню** и выберите *Настройки сбц.* и *Сообщ. эл. почты*. См. раздел [Параметры электронной почты](#) на стр. 98.

Ввод и передача сообщения электронной почты

Можно сначала написать сообщение электронной почты, а потом установить соединение с услугой электронной почты либо сначала установить соединение, а затем ввести и передать сообщение.

1. Нажмите **Меню** и выберите *Сообщения, Эл. почта, Написать письмо*.
Отображается просьба подождать.
2. Введите адрес электронной почты получателя и нажмите **OK** или нажмите **Измен.**, введите электронный адрес и нажмите **OK**.
Для поиска адреса электронной почты в меню *Тел.книжка* нажмите **Опции** и выберите *Найти*.
3. Если требуется, введите тему сообщения и нажмите **OK**.

После нажатия **Опции** можно выбрать следующие функции: редактирование сообщения, добавление нового получателя, добавление получателя копии или скрытой копии.

4. Введите текст сообщения, см. раздел **Ввод текста** на стр. 50. Количество символов, которые можно ввести, отображается в правом верхнем углу дисплея.
5. Для передачи сообщения электронной почты нажмите **Послать**. Меню содержит следующие функции:
 - **Послать сразу** – для немедленной передачи сообщения электронной почты. Если соединение с учетной записью электронной почты еще не установлено, телефон устанавливает соединение и передает электронную почту.
 - **Послать позже** – для передачи сообщения электронной почты в другое время; сообщение сохраняется в папке **Исходящие**. Для того, чтобы отредактировать или продолжить ввод сообщения, сохраните его в папке **Черновики** с помощью функции **Сохранить черновик**.

Для передачи электронной почты в другое время нажмите **Меню** и выберите **Сообщения, Эл. почта, Другие функции** и **Послать сразу** или **Загруз./послать**.



Примечание. При передаче сообщений электронной почты на дисплее телефона может появиться текст **Сообщение послано**. Это указывает на то, что сообщение электронной почты передано из телефона на сервер электронной почты. При этом не гарантируется доставка сообщения адресату. Дополнительную информацию об услугах электронной почты можно получить у поставщика услуг сотовой сети.

Загрузка сообщений с учетной записи электронной почты

1. Для загрузки входящих сообщений с учетной записи электронной почты нажмите **Меню** и выберите *Сообщения, Эл. почта, Принять*. Или:

Нажмите **Меню** и выберите *Сообщения, Эл. почта, Другие функции* и *Загруз./послать* для загрузки новых сообщений электронной почты и для передачи сообщений электронной почты, сохраненных в папке *Исходящие*.

Если память сообщений заполнена, удалите часть старых сообщений перед началом загрузки новых сообщений.

2. Телефон устанавливает соединение с услугой электронной почты. Во время загрузки электронной почты в память телефона на дисплее отображается индикатор хода выполнения.
3. Нажмите **ОК**, чтобы просмотреть новое сообщение в папке *Принятое*, или **Назад** для просмотра сообщения в другое время.

Если принято несколько сообщений, выберите сообщение для просмотра. Непрочитанные текстовые сообщения помечены значком .

Просмотр сообщения электронной почты и ответ на сообщение

1. Нажмите **Меню**, выберите *Сообщения, Эл. почта* и *Принятое*.
2. В режиме просмотра сообщения нажмите **Опции**.

Можно, например, просмотреть сведения о сообщении, отметить сообщение как прочитанное, удалить или переслать сообщение, ответить или ответить всем адресатам, переслать или переместить сообщение в другую папку.

3. Для ответа на сообщение электронной почты нажмите **Ответить**. Выберите *Текст оригинала* для включения в ответ текста исходного сообщения или *Пустой экран*.
Для ответа на сообщение электронной почты сначала подтвердите или измените адрес и тему, затем введите текст ответа.
4. Для передачи сообщения нажмите **Послать** и выберите *Послать сразу*.

Папка "Принятое" и "Другие папки" ("Черновики", "Архив", "Исходящие", "Отосланное")

Меню *Эл. почта* телефона содержит следующие папки:

- *Принятое* – для сохранения сообщений, загруженных с учетной записи электронной почты.
- *Другие папки* – содержит вложенные папки: *Черновики* для хранения незаконченных электронных писем, *Архив* для упорядочивания и хранения различных сообщений электронной почты, *Исходящие* для сохранения переданных сообщений (если выбрана функция *Послать позже*, см. раздел *Ввод и передача сообщения электронной почты* на стр. 78), и *Отосланное* для сохранения переданных сообщений.

Удаление сообщений электронной почты

Для удаления сообщений электронной почты нажмите **Меню** и выберите *Сообщения*, *Эл. почта*, *Другие функции* и *Удалить сообщ.*

Для удаления всех сообщений из какой-либо папки выберите эту папку и нажмите **Да**. Для удаления всех сообщений из всех папок выберите *Все сообщения* и нажмите **Да**.

Обратите внимание на то, что удаление сообщений электронной почты из телефона не приводит к удалению их с сервера электронной почты.

Чат



Примечание. Использовать эту функцию можно только в том случае, если такая услуга предоставляется сетевым оператором или поставщиком услуг. Прием и отображение сообщений чата возможны только в телефонах, поддерживающих эту функцию.

Чат – это передача коротких текстовых сообщений, которые немедленно доставляются (с использованием протоколов TCP/IP) подключенным к сети пользователям (услуга сети). Список контактов содержит информацию о подключении пользователей и их доступности для участия в сеансе чата. После ввода и передачи сообщения оно остается на дисплее. Ответ отображается под отправленным сообщением.

Для открытия сеанса чата необходимо оформить подписку на эту услугу. Получить информацию о предоставлении услуг и тарифах, а также оформить подписку на эту услугу можно у поставщика услуг или оператора сотовой сети, который также предоставляет уникальное имя пользователя и пароль доступа к чату.

Инструкции по установке параметров для услуги чата приведены в разделе [Параметры чата и службы присутствия](#) на стр. 139.

Установив соединение с услугой чата, можно пользоваться другими функциями телефона, при этом сеанс чата остается активным в фоновом режиме. В зависимости от сотовой сети при активном сеансе чата энергия аккумулятора может расходоваться быстрее (возможно, потребуются подключение телефона к зарядному устройству).

Сообщения чата хранятся в общей памяти (см. раздел [Общая память](#) на стр. 21).

Основные операции в сеансе чата

- Доступ к меню чата (автономный режим) – см. раздел [Меню чата](#) на стр. 84.
- Установление соединения с услугой чата (интерактивный режим) – см. раздел [Установление соединения с услугой чата и завершение соединения](#) на стр. 85.
- Открытие сеанса чата с контактом – см. [Чат-контакты](#) в разделе [Открытие сеанса чата](#) на стр. 85.

Создание собственного списка чат-контактов – см. раздел [Чат-контакты](#) на стр. 90.

- Присоединение к открытой чат-группе – см. [Группы](#) в разделе [Открытие сеанса чата](#) на стр. 85.

Присоединение к чат-группе с помощью приглашения – см. раздел [Прием и отклонение приглашения чата](#) на стр. 87.

Создание собственных чат-групп, а также присоединение к открытой группе или удаление группы – см. раздел [Группы](#) на стр. 91.

- Изменение своей персональной информации – см. раздел [Изменение персональных параметров](#) на стр. 90.
- Поиск пользователей и групп – см. [Поиск](#) в разделе [Открытие сеанса чата](#) на стр. 85.
- Просмотр сообщения нового чата – см. раздел [Просмотр принятого сообщения чата](#) на стр. 88.
- Ввод и передача сообщения в активном сеансе чата – см. раздел [Участие в сеансе чата](#) на стр. 89.
- Просмотр, переименование и удаление сохраненных сеансов чата – выберите [Сохраненн. чаты](#) в меню [Чат](#).
- Блокировка/разблокирование контактов – см. раздел [Блокировка и разблокирование сообщений](#) на стр. 91.
- Завершение соединения с услугой чата – см. раздел [Установление соединения с услугой чата и завершение соединения](#) на стр. 85.

Меню чата

Для вызова меню [Чат](#) в автономном режиме нажмите [Меню](#) и выберите [Сообщения](#) и [Чат](#). Можно выбрать следующие функции:

- [Начать сеанс](#) – установление соединения с услугой чата.

Телефон может автоматически устанавливать соединение с услугой чата при выборе меню [Чат](#) (см. раздел [Установление соединения с услугой чата и завершение соединения](#) на стр. 85).

- *Сохраненн. чаты* – просмотр, удаление и переименование сохраненных сеансов чата. Функция *Сохраненн. чаты* доступна также и после установления соединения с услугой чата.
- *Парам. подключ.* – изменение параметров, необходимых для участия в чате и для доступа к службе присутствия. См. раздел *Параметры чата и службы присутствия* на стр. 139. Функция *Парам. подключ.* доступна также и после установления соединения с услугой чата.

Установление соединения с услугой чата и завершение соединения

Для установления соединения с услугой чата откройте меню *Чат* и выберите *Начать сеанс*. На дисплее появится список услуг чата. Выберите услугу, и после установления соединения на дисплее отображается сообщение *Сеанс начат*.



Совет. Телефон может автоматически устанавливать соединение с услугой чата при выборе меню *Чат*; установите соединение с услугой чата и выберите *Мои настройки, Автоматическое подключение, При запуске чата*.



Для завершения соединения с услугой чата выберите *Отключиться*.

Открытие сеанса чата

Откройте меню *Чат* и установите соединение с услугой чата. Можно выбрать следующие функции:

- **Сеансы чата** – просмотр списка новых и прочитанных сообщений чата и приглашений, полученных в текущем активном сеансе чата. Выделите требуемое сообщение или приглашение и нажмите **Открыть** для его просмотра.

 обозначает новое, а  – прочитанное сообщение.



 обозначает новое, а  – прочитанное групповое сообщение.

 – приглашение.

Значки и сообщения на дисплее зависят от услуги чата.

- **Чат-контакты** – содержит контакты, добавленные из списка контактов телефона. Выделите контакт, с которым требуется открыть сеанс чата, и нажмите **Чат**.

Значок  указывает на то, что от контакта принято новое сообщение.

Подключенные и неподключенные контакты обозначаются в списке контактов соответственно значками  и .

 обозначает заблокированный контакт – см. раздел [Блокировка и разблокирование сообщений](#) на стр. 91.

Указания по добавлению контактов в список приведены в разделе [Чат-контакты](#) на стр. 90.

- **Группы и Откр. группы** – содержит список закладок для открытых групп, предоставленный поставщиком услуг или оператором сотовой сети. Для того, чтобы открыть сеанс чата, выделите группу и нажмите **В группу**. Введите свой псевдоним для сеанса чата. После успешного

присоединения к группе чата на дисплей выводится сообщение *В группе:* и название группы, после чего можно начать сеанс чата с этой группой. Указания по созданию закрытой группы приведены в разделе [Группы](#) на стр. 91.

- *Поиск* – для поиска в сети других пользователей или групп выберите *Пользователи* или *Группы*.
 - Выбрав *Пользователи*, можно искать пользователей по телефонному номеру, псевдониму, адресу электронной почты или имени.
 - *Группы* можно искать по членам группы, а также по названию, теме или идентификатору группы.

Для того, чтобы открыть сеанс чата с найденным пользователем или группой, нажмите **Опции** и выберите *Чат* или *Войти в группу*.

- Инструкции по открытию сеанса чата из списка контактов приведены в разделе [Просмотр списка имен с подпиской](#) на стр. 116.

Прием и отклонение приглашения чата

При поступлении нового приглашения чата, когда установлено соединение с услугой чата и телефон находится в режиме ожидания, на дисплей выводится сообщение *Поступило новое приглашение*. Нажмите **Читать** для просмотра сообщения.

При поступлении нескольких приглашений отображается *новых приглашений* (N – количество принятых приглашений). Нажмите **Читать**, выберите приглашение и нажмите **Открыть**.

- **Принять** – для присоединения к закрытой группе. Введите свой псевдоним для сеанса чата. После успешного присоединения к группе на дисплей выводится сообщение *В группе:* и название группы.
- Нажмите **Опции** и выберите:
 - *Не принимать*; можно ввести причину отказа от приглашения.
 - *Удалить* – для удаления приглашения.

Просмотр принятого сообщения чата

В режиме ожидания, когда установлено соединение с услугой чата, при поступлении нового сообщения, которое не принадлежит активному сеансу чата, на дисплей выводится уведомление *Новое мгновенное сообщение*. Нажмите **Читать** для просмотра сообщения.

- При поступлении нескольких сообщений отображается *новых мгновенных сообщений* (N – количество принятых сообщений). Нажмите **Читать**, выберите сообщение и нажмите **Открыть**.

Новые сообщения активного сеанса чата помещаются в папку *Сеансы чата* в меню *Чат*. Если сообщение поступило от абонента, информация о котором отсутствует в списке *Чат-контакты*, отображается идентификатор отправителя. Если информация об отправителе сохранена в списке контактов, а телефон может определить имя отправителя, отображается это имя. Для сохранения нового контакта, отсутствующего в списке контактов в памяти телефона, нажмите **Опции** и выберите:

- *Сохр. контакт* и введите имя. Контакт сохраняется в памяти телефона.

- **Доб. в контакты** – выберите контакт в списке контактов в памяти телефона, для которого требуется добавить новые данные, и нажмите **Добав.**

Участие в сеансе чата

Присоединитесь к чату или откройте новый сеанс чата, нажав **Нов. сбщ** или начав ввод сообщения.





Совет. При поступлении нового сообщения от абонента, не участвующего в текущем сеансе чата, в верхней строке дисплея отображается значок .

Введите сообщение и нажмите **Послать** или . При нажатии **Опции** можно выбрать одну из перечисленных ниже функций.

- **См. архив чата** – для просмотра сообщений текущего сеанса. Для сохранения сеанса чата нажмите **Сохранить** и введите название для сеанса.
- **Сохранить контакт** – см. раздел **Просмотр принятого сообщения чата** на стр. 88.
- **Доб. в контакты** – см. раздел **Просмотр принятого сообщения чата** на стр. 88.
- **Члены группы** – для просмотра списка членов выбранной закрытой группы, созданной вами.
- **Блокировать** – для запрета приема сообщений от контакта, с которым выполняется обмен сообщениями чата.
- **Выйти из чата** – для завершения текущего сеанса.
- **Словарь** – см. раздел **Ввод текста** на стр. 50.

Изменение персональных параметров

Откройте меню **Чат** и установите соединение с услугой чата. Выберите **Мои настройки** для просмотра и изменения информации о своей доступности и псевдонима. Выберите **Доступность**, **Доступен всем** или **Доступен списку** (или **Будто отключен**) для предоставления информации о своем подключении при установлении соединения с услугой чата всем пользователям чата или только пользователям, включенным в список чат-контактов. При установлении соединения с услугой чата значки  и  указывают на то, что ваш телефон подключен к сети, но отображается у других пользователей так, как-будто он отключен.

Чат-контакты

В список чат-контактов можно добавлять контакты, сохраненные в телефонной книге телефона.

Установите соединение с услугой чата и выберите **Чат-контакты**.

- Для добавления контакта нажмите **Опции** и выберите **Новый контакт**; если список пуст, нажмите **Добав**. Выберите имя, которое вы хотите добавить в список чат-контактов. После добавления контакта на дисплей выводится сообщение **Добав. в чат-контакты:** и имя контакта.

Выделите требуемый контакт и нажмите **Чат**.

Нажмите **Опции** и выберите:

- **Контактная инфо** – для просмотра информации о выбранном контакте. Инструкции по редактированию информации приведены в разделе **Редактирование и удаление информации контактов** на стр. 111.

- **Блокировать** (или **Разблокировать**) – для того, чтобы запретить (или разрешить) прием сообщений от выбранного контакта.
- **Новый контакт** – для добавления нового контакта из списка контактов телефона.
- **Убрать контакт** – для удаления контакта из списка чат-контактов.

Блокировка и разблокирование сообщений

Установите соединение с услугой чата и выберите **Сеансы чата, Чат-контакты**, присоединитесь к чату или откройте новый сеанс чата. Выберите в списке контакт, для которого вы хотите заблокировать входящие сообщения. Нажмите **Опции**, выберите **Блокировать** и нажмите **ОК** для подтверждения.

Для разблокирования сообщений установите соединение с услугой чата и выберите **Заблокированн**. Выделите контакт, для которого вы хотите разблокировать входящие сообщения, и нажмите **Разблок**.

Инструкции по разблокированию входящих сообщений приведены в разделе **Чат-контакты** на стр. 90.

Группы

Телефон позволяет создавать закрытые группы для сеанса чата, а также участвовать в открытых группах, информация о которых предоставлена поставщиком услуг. Закрытые группы существуют только в течение сеанса чата. В закрытую группу можно добавить только подключенных к сети пользователей, информация о которых сохранена в списке чат-контактов и, следовательно, в списке контактов телефона (см. раздел **Сохранение имен и телефонных номеров (Дать новое)** на стр. 107).

Открытые группы

В телефоне можно сохранить закладки для открытых групп, поддерживаемых поставщиком услуг. Установите соединение с услугой чата и выберите *Группы* или *Откр. группы*. Нажмите **В группу** – если вы еще не участвуете в группе, введите свой псевдоним. Нажмите **Опции** и выберите:



- *Удалить группу* – для удаления группы из списка групп.
- *Найти группы* – для поиска групп по членам группы, а также по названию, теме или идентификатору группы.

Создание закрытой группы

Установите соединение с услугой чата и выберите *Группы* или *Создать группу*. Введите имя группы, затем свой псевдоним для этой группы. Для разных групп можно выбирать различные псевдонимы. Нажмите **Добав.** – откроется список контактов. Выберите в телефонной книге имя, которое вы хотите добавить в список закрытой группы. Для добавления в список новых имен нажмите **Добав.** и выберите новое имя.

Для удаления имени из закрытой группы выделите это имя в списке, нажмите **Опции** и выберите *Убрать из группы*.

Новым участникам группы необходимо разослать приглашения; для этого нажмите **Опции** и выберите *Послать пригл.* Введите текст приглашения в поле *Приглашение:*.

Выбирать можно только подключенные контакты из списка контактов телефона, которые отмечены значком . Неподключенные контакты помечены значком , а заблокированные контакты – значком .

Голосовые сообщения

Голосовая почта (автоответчик) – это услуга сети, на пользование которой требуется оформление абонентской подписки. Дополнительную информацию, а также номер автоответчика можно получить у поставщика услуг сотовой сети.

Нажмите **Меню** и выберите *Сообщения*, затем *Голос.сообщения*. Меню содержит следующие функции:

- *Прослушать голос.сообщения* – вызов своего автоответчика, телефонный номер которого сохранен в меню *Загать номер голосового П/Я*.

При использовании двух телефонных линий (услуга сети) для каждой из них может быть выделен свой номер автоответчика. См. раздел [Параметры вызовов](#) на стр. 134.

- *Загать номер голосового П/Я* – введите, просмотрите или измените номер автоответчика и нажмите **ОК** для сохранения номера.

При поступлении новых сообщений на дисплей выводится значок  (если такая услуга предоставляется сотовой сетью). Для вызова своего автоответчика нажмите **Слуш.**



Совет. Для вызова автоответчика можно нажать и удерживать нажатой клавишу .

Информационные сообщения

Услуга сети *Инфо-сообщения* обеспечивает прием сообщений на различные темы (например, о погоде или транспортной ситуации) от поставщика услуг. Список доступных тем и их номера можно получить у поставщика услуг сотовой сети.

Параметры сообщений

Параметры сообщений определяют режим передачи, приема и просмотра сообщений.

Параметры текстовых сообщений и сообщений электронной почты

1. Нажмите **Меню** и выберите *Сообщения, Настройки сбц., Текст.сообщ., Режим.*
2. Если SIM-карта позволяет задать несколько режимов передачи сообщений, выберите режим, который требуется изменить.
 - *Номер центра сообщений* – сохранение телефонного номера центра сообщений, который будет использоваться для передачи текстовых сообщений. Этот номер предоставляется поставщиком услуг сотовой сети.
 - *Формат сообщений* – выбор типа сообщения: *Текст, Эл. почта, Лейджинг* или *Факс.*
 - *Сообщение в силе* – установка времени, в течение которого выполняются попытки доставки сообщения адресату.

- Для сообщения типа *Текст* выберите *Номер адресата по умолчанию* – сохранение телефонного номера, по которому будут передаваться сообщения при выборе данного режима.
Для сообщения типа *Эл. почта* выберите *Сервер электронной почты* – сохранение номера сервера электронной почты.
- *Отчет о передаче* – получение отчетов о доставке сообщений (услуга сети).
- *Использовать GPRS* и *Да* – установка GPRS в качестве предпочтительного канала передачи сообщений. Установите также *GPRСоединение* в режим *Непрерывно* (см. раздел *Соединение (E)GPRS* на стр. 132).
- *Ответ по тому же каналу* – разрешение адресату сообщения передать свой ответ через тот же центр сообщений (услуга сети).
- *Переименовать режим передачи* – позволяет переименовать данный режим передачи сообщений. Список режимов передачи сообщений выводится только в том случае, если установленная в телефоне SIM-карта поддерживает несколько режимов передачи.

Параметры замены сообщений

Если память сообщений заполнена, телефон не принимает и не передает сообщения. Предусмотрена возможность автоматической замены старых сообщений в папках *Принятое* и *Отправленное*.

Нажмите **Меню** и выберите *Сообщения, Настройки сбц., Текст.сообщ., Замена в Отосланном* или *Замена в Принятом*. Выберите *Можно*, чтобы старые сообщения автоматически замещались новыми соответственно в папке *Отправленное* или *Принятое*.

Параметры мультимедийных сообщений

Загрузка в телефон параметров соединения MMS возможна с помощью интеллектуального сообщения (OTA), переданного поставщиком услуг или оператором сотовой сети. Инструкции по приему параметров в интеллектуальном сообщении приведены в разделе [Услуга загрузки параметров через радиointерфейс \(OTA\)](#) на стр. 42.

Ввод параметров вручную

Нажмите **Меню** и выберите *Сообщения, Настройки сбц., MMS-сообщения*. Меню содержит следующие функции:

- *Сохранять отосланные*. Выберите *Да* для сохранения переданных мультимедийных сообщений в папке *Отосланное*. При выборе *Нет* переданные сообщения не сохраняются.
- *Отчет о передаче* – получение отчетов о доставке сообщений (услуга сети).
- *Стандартный период слайдов* – выбор стандартного значения скорости отображения слайдов.
- *Разрешить прием мультимедии*. Выберите режим приема MMS: *Нет, Да* или *В своей сети*. В последнем случае (*В своей сети*) прием мультимедийных сообщений разрешен только в домашней сети. По умолчанию установлен режим *В своей сети*.

- *Входящие MMS-сообщ.* Выберите *Принимать* для автоматической загрузки принятых мультимедийных сообщений или *Не принимать*, чтобы запретить прием мультимедийных сообщений. Эта функция отсутствует в меню, если для параметра *Разрешить прием мультимедии* установлено значение *Нет*.
- *Настройки связи* - определение параметров соединения для загрузки мультимедийных сообщений. Сначала выберите *Действующие MMS-настр-ки* и активизируйте набор, в котором будут сохранены параметры соединения. Выберите *Изменить действ. MMS-настройки*, затем измените действующие значения параметров.

Выберите последовательно все параметры и введите необходимые значения. Дополнительную информацию о параметрах можно получить у поставщика услуг или оператора сотовой сети.

- *Название настроек.* Введите новое имя набора параметров соединения и нажмите **ОК**.
- *Домашняя страница.* Введите адрес домашней страницы поставщика услуг (для ввода точки служит клавиша $\boxed{\text{.}} \text{ (о)}$) и нажмите **ОК**.
- *Прокси-серверы.* Выберите *Вкл.* или *Откл.*
- При использовании прокси-серверов выберите *Первичный прокси-сервер* и *Вторичный прокси-сервер* и установите необходимые значения.
- *Канал данных.* Выберите *GPRS*.

- *Настройка канала* для установки параметров выбранного канала передачи.
 - *Точка входа GPRS-связи* - введите имя точки доступа для подключения к сети GPRS и нажмите **ОК**.
 - *Тип опознания* - выберите *С защитой* или *Обычное*.
 - *Имя пользователя* - введите имя пользователя и нажмите **ОК**.
 - *Пароль* - введите пароль и нажмите **ОК**.
- *Разрешить рекламу* - выберите разрешение или запрет на прием рекламных сообщений. Эта функция отсутствует в меню, если для параметра *Разрешить прием мультимедии* установлено значение *Нет*.

Параметры электронной почты

Загрузка в телефон параметров электронной почты возможна с помощью интеллектуального сообщения (OTA), переданного поставщиком услуг или оператором сотовой сети. Инструкции по приему параметров в интеллектуальном сообщении см. в разделе [Услуга загрузки параметров через радиointерфейс \(OTA\)](#) на стр. 42.

Ввод параметров вручную

Нажмите **Меню** и выберите *Сообщения, Настройки сбц и Сообщ. эл. почты*.

- Сначала выберите *Текущие параметры эл. почты* и активизируйте набор, в котором будут сохранены параметры. Выберите *Изменить параметры эл. почты*, затем измените действующие значения параметров.

Выберите последовательно все параметры и введите необходимые значения. Дополнительную информацию о параметрах можно получить у поставщика услуг электронной почты или оператора сотовой сети.

- *Имя почтового ящика* - введите название почтового ящика. Задается произвольно.
- *Адрес электронной почты* - введите свой адрес электронной почты.
- *Свое имя* - введите свое имя или псевдоним. На дисплее появится имя и адрес электронной почты.
- *Сервер исходящ. почты (SMTP)* - введите адрес сервера электронной почты.
- *Тип сервера входящей почты* - выберите *POP3* или *IMAP4* в зависимости от типа используемой системы электронной почты. Если поддерживаются оба типа, выберите *IMAP4*. При изменении типа сервера необходимо также изменить номер порта.
- Если выбран тип сервера *POP3*, на дисплее отображается *Входящий почтовый сервер POP3*, *Имя пользователя POP3* и *Пароль POP3*. Если выбран тип сервера *IMAP4*, на дисплее отображается *Входящий почтовый сервер IMAP4*, *Имя пользователя IMAP4* и *Пароль IMAP4*. Введите адрес сервера входящей почты, имя пользователя и пароль для доступа к почтовому ящику. Если не указано *Имя пользователя SMTP* или *Пароль SMTP*, то сервер исходящей электронной почты будет использовать те же имя пользователя и пароль доступа, что и для сервера POP3/IMAP4.

- *Другие параметры* и выберите:
 - *Включить подпись*. Можно задать подпись, которая будет автоматически добавляться в конец всех сообщений электронной почты.
 - *Включить авторизацию SMTP* – если поставщик услуг требует аутентификации при передаче электронной почты, выберите для этого параметра значение **Да**. В этом случае необходимо также определить значения параметров *Имя пользователя SMTP* и *Пароль SMTP*.
 - *Имя пользователя SMTP* – введите имя пользователя для исходящей почты, полученное от поставщика услуг электронной почты.
 - *Пароль SMTP* – введите пароль, который будет использоваться для исходящей почты.
 - *Порт исходящей почты (SMTP)* – введите номер порта сервера исходящей электронной почты. Обычно используется значение 25. Если выбран тип сервера *POP3*, то открывается доступ к перечисленным ниже параметрам.
 - *Входящий порт POP3* – введите номер порта, полученный от поставщика услуг электронной почты.
 - *Адрес ответа* – введите адрес электронной почты для передачи ответов на ваши сообщения.

- *Защищенная регистрация* – выберите *Защищенная регистрация включена*, если сервер принимает регистрационные данные в зашифрованном виде, в противном случае оставьте значение *Защищенная регистрация отключена*. Дополнительную информацию можно получить у поставщика услуг. Шифрование регистрационных данных обеспечивает повышенную защиту при передаче имени пользователя и пароля, но не защиту самого соединения.
- *Число загружаемых писем* – введите максимальное число сообщений, которые требуется загружать за один прием.
- *Параметры соединения SMTP* – определение параметров соединения для исходящей почты.
- *Параметры соединения POP3* – определение параметров соединения для входящей почты. См. раздел [Ввод служебных параметров вручную](#) на стр. 181.

Выберите последовательно все параметры и введите необходимые значения. Значения параметров можно узнать у поставщика услуг электронной почты.

Если выбран тип сервера *IMAP4*, открывается доступ к перечисленным ниже параметрам.

- *Входящий порт IMAP4* – введите номер порта, полученный от поставщика услуг электронной почты.
- *Адрес ответа* – введите адрес электронной почты для передачи ответов на ваши сообщения.

- *Число загружаемых писем* – введите число сообщений, которые требуется загружать за один прием.
- *Метод загрузки писем*. Выберите *Последнее* для загрузки всех новых писем электронной почты или *Не прочитанное* для загрузки только непрочитанных писем.
- *Параметры соединения SMTP* – определение параметров соединения для исходящей почты.
- *Параметры соединения IMAP4* – определение параметров соединения для входящей почты. См. раздел [Ввод служебных параметров вручную](#) на стр. 181.

Выберите последовательно все параметры и введите необходимые значения. Значения параметров можно узнать у поставщика услуг электронной почты.

Размер шрифта

Для выбора размера шрифта, используемого при отображении текста в режиме просмотра и ввода сообщений, нажмите **Меню** и выберите *Сообщения, Настройки сбц., Др.настройки, Размер шрифта*.

Служебные команды

Нажмите **Меню** и выберите *Сообщения, Сервис-команды*. Это меню позволяет вводить и передавать поставщику услуг сотовой сети служебные запросы (также называемые командами USSD), например, команды включения сетевых услуг.

■ Звонки (меню 2)



Телефон регистрирует телефонные номера входящих (принятых и непринятых) и исходящих вызовов, а также приблизительную продолжительность вызовов.

Регистрация входящих вызовов возможна только в том случае, если сотовая сеть предоставляет услугу определения номера вызывающего абонента, а телефон включен и находится в пределах зоны обслуживания сотовой сети.

Нажав **Опции** в меню *Непринятые звонки*, *Принятые звонки* или *Набранные номера*, можно, например, просмотреть дату и время вызова, изменить и удалить из списка телефонный номер, сохранить номер в меню *Тел.книжка* или передать сообщение по номеру из списка.

Списки вызовов

Нажмите **Меню**, выберите *Звонки*, затем выберите одну из функций:



- *Непринятые звонки* - эта функция позволяет просмотреть список из 20 телефонных номеров абонентов, которые последними безуспешно пытались дозвониться до владельца телефона (услуга сети). Цифра перед именем и телефонным номером указывает количество непринятых вызовов, поступивших от абонента.



Совет. Уведомление о непринятом вызове отображается на основном и на малом дисплее. Для доступа к списку телефонных номеров нажмите **Обзор**. Выберите номер и нажмите  для отправки вызова.

- **Принятые звонки** - эта функция позволяет просмотреть список из 20 телефонных номеров абонентов, вызовы которых были приняты последними (услуга сети).
- **Набранные номера** - эта функция позволяет просмотреть список из двадцати набранных последними телефонных номеров (независимо от того, состоялось соединение или нет).



Совет. В режиме ожидания нажмите , чтобы вывести на дисплей список набранных номеров. Выделите требуемый номер или имя и нажмите  для отправки вызова.

- **Стереть последние звонки** - эта функция позволяет очистить списки вызовов. Выберите, требуется ли удалить все телефонные номера из всех списков либо только из списка непринятых вызовов, списка принятых вызовов или списка набранных номеров. Отменить эту операцию нельзя.

Счетчики стоимости и продолжительности вызовов



Примечание. Фактическая стоимость телефонных разговоров и услуг, начисляемая абоненту местным поставщиком услуг, может изменяться в зависимости от характеристик сети, способа округления при выставлении счета, налоговых ставок и прочих факторов.

Нажмите **Меню**, выберите **Звонки**, затем выберите одну из функций:

- **Длительность звонка** - прокрутите список и просмотрите примерную продолжительность входящих и исходящих вызовов в часах, минутах и секундах. Для сброса счетчиков требуется ввести защитный код.

При использовании двух телефонных линий (услуга сети) для каждой из них предусмотрены свои счетчики вызовов. На дисплей выводится содержимое счетчиков для выбранной в данный момент линии. См. раздел [Параметры вызовов](#) на стр. 134.

- *Счетчик данных GPRS-передачи* - выделите функцию и просмотрите примерный объем данных, переданных или принятых в течение последнего соединения, общий объем переданных или принятых данных или выполните сброс счетчиков. Объем данных измеряется в байтах. Для сброса счетчиков требуется ввести защитный код.
- *Таймер GPRS-связи*. Выделите функцию и просмотрите приблизительную продолжительность последнего соединения GPRS, общую продолжительность всех соединений GPRS или выполните сброс счетчиков. Для сброса счетчиков требуется ввести защитный код.

■ Телефонная книга (меню 3)



Имена и телефонные номера (контакты) можно сохранять в памяти телефона или в памяти SIM-карты.

- Во внутренней памяти телефона можно сохранить до 500 имен с телефонными номерами и текстовыми примечаниями. Для некоторого количества имен можно сохранить фотографии. Максимальное количество имен зависит от общей длины имен, а также от количества связанных с ними телефонных номеров и текстовых примечаний. Контакты хранятся в общей памяти (см. раздел [Общая память](#) на стр. 21).

- Телефон предназначен для работы с SIM-картами, на которых может храниться до 250 имен и телефонных номеров. Имена и телефонные номера, сохраненные на SIM-карте, обозначаются значком .

Услуга динамических контактов (*Мое присутствие*) позволяет передавать информацию о своем текущем состоянии доступности всем пользователям этой услуги, которые запрашивают такую информацию. Состояние доступности любого контакта, включенного в подписку, можно просматривать в меню *Поглиска*, а также на экране сведений о контакте в меню *Тел.книжка*.

Параметры телефонной книги

Нажмите **Меню** и выберите *Тел.книжка, Настройки*. Меню содержит следующие функции:

- *Выбор памяти* – выбор типа памяти для сохранения контактов. Для получения доступа к именам и телефонным номерам, сохраненных в памяти обоих типов, выберите *Телефон и SIM*. В этом случае имена и телефонные номера будут сохраняться в памяти телефона.
- *Варианты обзора* – выбор способа отображения имен, номеров и фотографий, сохраненных в телефонной книге.
- *Состояние памяти* – просмотр информации об объеме свободной памяти выбранного типа для сохранения контактов.

Сохранение имен и телефонных номеров (Дать новое)

Имена и телефонные номера сохраняются в выбранной памяти (см. раздел [Параметры телефонной книги](#) выше).

1. Нажмите **Меню** и выберите *Тел.книжка, Дать новое*.
2. Введите имя и нажмите **OK**. См. раздел [Режим обычного ввода текста](#) на стр. 52.
3. Введите телефонный номер и нажмите **OK**. Инструкции по вводу номеров приведены в разделе [Посылка вызова](#) на стр. 44.
4. Закончив ввод имени и телефонного номера, нажмите **Есть!**



Совет. Быстрое сохранение: введите телефонный номер в режиме ожидания. Нажмите **Сохр.** Введите имя и нажмите **OK, Есть!**

Сохранение нескольких номеров и текстовых примечаний для одного имени

Внутренняя телефонная книга телефона позволяет сохранять для каждого имени телефонные номера и короткие текстовые примечания различных типов.

Первый номер, сохраненный для имени, автоматически становится основным номером и обозначается рамкой вокруг значка типа номера, например, . При выборе имени из телефонной книги, например, для отправки вызова, используется именно основной номер (если не выбран другой номер).

1. Убедитесь в том, что выбран тип памяти *Телефон* или *Телефон и SIM*. См. раздел *Параметры телефонной книги* на стр. 106.
2. Для доступа к списку имен и телефонных номеров нажмите  в режиме ожидания.
3. Выделите имя, сохраненное во внутренней телефонной книге, для которого требуется добавить новый номер или текстовое примечание, и нажмите *Детали*.
4. Нажмите *Опции* и выберите *Дать номер* или *Дать доп.инфо*.
5. Для добавления номера или текстового примечания выберите соответственно тип номера или тип текстового примечания.

- При выборе типа текстового примечания *Иг.пользоват.*

Выберите *Поиск* для поиска идентификатора по номеру мобильного телефона или адресу электронной почты на сервере оператора или поставщика услуг (если установлено соединение со службой присутствия). См. раздел *Мое присутствие* на стр. 112. Если найден только один идентификатор, он сохраняется автоматически. В противном случае для сохранения идентификатора нажмите *Опции* и выберите *Записать*.

Для ввода идентификатора выберите *Ввести агентиф.* Введите идентификатор и нажмите *ОК* для его сохранения.

Для изменения типа номера или текстового примечания выберите *Сменить тип* в списке функций. Следует иметь в виду, что изменение идентификатора, помещенного в список *Чат-контакты* или *Погнуска*, невозможно.

- Выберите *Как основной*, чтобы назначить выделенный номер в качестве основного номера.
- Введите номер или текстовое примечание и нажмите **ОК**, чтобы сохранить информацию.
 - Нажмите **Назад**, **Выйти** для возврата в режим ожидания.





Добавление фотографии к имени или номеру в телефонной книге

Для некоторого количества контактов, сохраненных во внутренней памяти телефона, можно добавить фотографию поддерживаемого формата.

В режиме ожидания нажмите , выделите в списке контакт, для которого вы хотите добавить фотографию, и нажмите **Детали**. Нажмите **Опции** и выберите *Дать изобр.* На дисплее появится список папок в меню *Галерея*. Откройте требуемую папку, выделите фотографию, которую требуется добавить, нажмите **Опции** и выберите *Сохранить в тел.кн.* В телефонную книгу будет добавлена копия фотографии.

Поиск контакта

- Нажмите **Меню** и выберите *Тел.книжка*, *Найти*; для быстрого поиска имени нажмите  в режиме ожидания.
- Во всплывающем окне можно ввести несколько начальных букв имени, которое требуется найти.

Клавиши  и  служат для перемещения по списку имен, а  и  - для перемещения курсора во всплывающем окне.

3. Выделите требуемое имя и нажмите **Детали**. Просмотрите информацию о выбранном контакте.

Имена, включенные в подписку, отображаются по-разному в зависимости от значения параметра *Варианты обзора* (см. раздел *Параметры телефонной книги* на стр. 106): только индикатор доступности или индикатор доступности, персональный логотип и сообщение о состоянии. Нажмите **Детали** для просмотра всей динамической информации.



Совет. Просмотр контакта. Для быстрого доступа к основному номеру какого-либо имени выделите это имя, затем нажмите и удерживайте нажатой клавишу .

Для просмотра всего сообщения о состоянии выделите требуемый динамический контакт, нажмите **Детали**, затем нажмите и удерживайте нажатой клавишу .

Удаление контактов

Для удаления контактов и всей связанной с ними информации нажмите **Меню** и выберите *Тел.книжка, Удалить*.

- Для удаления контактов по одному выберите *По одному* и выделите контакт, который требуется удалить. Нажмите **Удалить**, затем **Да** для подтверждения операции.

Перед удалением контакта, для которого в меню *Чат-контакты* или *Погониска* сохранен идентификатор, на дисплей выводится уведомление *Информация о присутствии будет удалена*.

- Для удаления всех контактов выберите *Стереть все*, выберите тип памяти (*Телефон* или *SIM-карта*) и нажмите **Удалить**. Нажмите **Да** и введите защитный код для подтверждения операции.

Редактирование и удаление информации контактов

Найдите контакт, информацию которого вы хотите изменить или удалить, и нажмите **Детали**. Выделите имя, телефонный номер, текстовое примечание или фотографию, которые требуется изменить или удалить.

- Для редактирования нажмите **Измен.** или **Сменить** либо нажмите **Опции** и выберите *Изменить имя*, *Изменить номер*, *Изм. гop.инфо* или *Изменить изобр.* в зависимости от выбранного значения параметра *Варианты обзора* (см. раздел *Параметры телефонной книги* на стр. 106).

Следует иметь в виду, что изменение или удаление идентификатора, помещенного в список *Чат-контакты* или *Подписка*, невозможно.

- Для удаления номера или текстового примечания нажмите **Опции** и выберите *Стереть номер* или *Стереть гop.инф.* соответственно.
- Для удаления фотографии, помещенной в контакт, нажмите **Опции** и выберите *Удалить изобр.* При этом фотография удаляется только из телефонной книги, но не из меню *Галерея*.

Мое присутствие



Служба присутствия (услуга сети) позволяет открыть информацию о состоянии своего присутствия другим пользователям, например, друзьям, родственникам и коллегам по работе. Информация о состоянии присутствия содержит доступность, сообщение о присутствии и личный логотип. Другие пользователи, имеющие доступ к службе присутствия и запрашивающие такую информацию, могут просматривать состояние присутствия. Запрошенная информация отображается на экране *Погниска* в меню *Тел.книжка* телефона, из которого передан запрос. Можно настроить информацию, которую вы намерены представлять другим пользователям, а также контролировать список пользователей, которым разрешен просмотр информации о состоянии вашего присутствия.

Для использования службы присутствия необходимо оформить подписку на эту услугу. Получить информацию о предоставлении услуг и тарифах, а также оформить подписку на эту услугу можно у поставщика услуг или оператора сотовой сети, который также предоставит уникальное имя пользователя, пароль и параметры доступа к услуге. Инструкции по установке параметров службы присутствия приведены в разделе [Параметры чата и службы присутствия](#) на стр. 139. После подключения к службе присутствия можно пользоваться другими функциями телефона, а служба присутствия остается активной в фоновом режиме.

Нажмите **Меню** и выберите *Тел.книжка, Мое присутствие*. Меню содержит следующие функции:

- *Подключен к службе присутст.* (или *Закрывать соединение*) – установление соединения с этой услугой (или завершение соединения).
- *Мое текущее присутствие* – изменение своего состояния присутствия.

Предусмотрены следующие функции:

- *Информация о присутствии* – просмотр информации о своем присутствии для закрытых и открытых групп выберите *Присут. частн.* или *Присут.открыт.*
- *Моя доступность* – установка состояния доступности: *Доступен* () , *Занят* () или *Недоступен* () .
- *Сообщение о моем присутствии* – введите текст, который будет передаваться другим пользователям, или нажмите **Опции** и выберите *Предыдущ. сбщ.*, затем старое сообщение о состоянии.
- *Мой логотип присутствия* выбор персонального логотипа в папке *Графика* меню "Галерея". Стандартный логотип не передается.
- *Показывать* – выбор групп, которым требуется предоставлять информацию о своем присутствии.

Выберите *Частн. и открыт.* – разрешение контактам, входящим в закрытую группу, просматривать всю информацию о вашем присутствии: доступность, сообщение о присутствии и логотип. Остальные контакты могут видеть только доступность.

Выберите *Частным* – разрешение контактам, входящим в закрытую группу, просматривать всю информацию о вашем присутствии: доступность, сообщение о присутствии и логотип. Остальным контактам никакая информация не передается.

При выборе *Никому* информация о вашем присутствии не передается никому.

- *Наблюдатели*, затем выберите:
 - *Актив.наблюдог.* – просмотр списка всех пользователей, которые подписаны на получение информации о вашем присутствии.
 - *Спис. частных* – список лиц, которым разрешен просмотр всей информации о вашем присутствии, включая доступность, сообщение о присутствии и логотип. Вы можете контролировать этот список закрытой группы. Остальные лица, не входящие в закрытую группу, могут видеть только вашу доступность.
 - *Заблокиров.* – просмотр списка всех пользователей, для которых получение информации о вашем присутствии запрещено.
- *Настройки*, затем выберите:
 - *Показывать сост. присутствия* – отображение индикатора текущего состояния в режиме ожидания.
 - *Синхронизировать с режимами* – выбор способа обновления параметров *Сообщение о моем присутствии* и *Моя доступность*: вручную или автоматически путем связывания с активным режимом.

См. также раздел [Режимы](#) на стр. 124. Персональный логотип состояния нельзя связать с режимом.

- [Тип соединения](#) - выбор режима автоматического подключения к серверу при включении телефона.
- [Парам. подключ.](#) - см. раздел [Параметры чата и службы присутствия](#) на стр. 139.

Список имен

В телефоне можно создать список контактов, для которых вы хотите получать информацию о состоянии присутствия. Просмотр информации возможен в том случае, если доступ к этой информации разрешен пользователями, а сеть предоставляет соответствующие услуги. Для просмотра таких контактов с подпиской прокрутите список контактов или откройте меню [Погниска](#).

Убедитесь в том, что выбран тип памяти [Телефон](#) или [Телефон и SIM](#). См. раздел [Параметры телефонной книги](#) на стр. 106.

Для подключения к службе присутствия нажмите [Меню](#) и выберите [Тел.книжка](#), [Мое присутствие](#), [Подключен к службе присутст.](#) Список контактов с подпиской можно просмотреть и без подключения к службе присутствия, однако в этом случае получить информацию о присутствии пользователя невозможно.

Добавление в список имен с подпиской

1. Нажмите **Меню** и выберите *Тел.книжка, Подписка*. Если телефон не подключен к службе присутствия, на дисплей выводится запрос на подключение.
2. Если список не содержит ни одного контакта, нажмите **Добав.** В противном случае нажмите **Опции** и выберите *Нов. подписка*. На дисплее появится список контактов.
3. Выберите в списке контакт; если для контакта сохранен идентификатор, этот контакт добавляется в список имен с подпиской. Если для контакта сохранено несколько идентификаторов, выберите один из них. После включения контакта в подписку на дисплей выводится сообщение *Подписка активна*.



Совет. Для оформления подписки на контакт в списке контактов меню *Тел.книжка* нажмите  в режиме ожидания и выделите требуемый контакт. Нажмите **Детали**, затем **Опции**. Для оформления подписки выберите *Запросить данн., Подписаться*.



Для просмотра информации о присутствии без подписки на контакт выберите *Запросить данн., Однократно*.

Просмотр списка имен с подпиской

Инструкции по просмотру информации о присутствии приведены также в разделе [Поиск контакта](#) на стр. 109.

1. Нажмите **Меню** и выберите *Тел.книжка, Подписка*.

На дисплее отображается информация о состоянии первого контакта в списке имен с подпиской. Информация о состоянии может содержать текст, а также перечисленные ниже значки.

  или  – пользователь доступен, занят или не доступен.

 – информация о сетевом присутствии пользователя не доступна.

2. Нажмите **Опции** и выберите:

- **Нов. пописка** – добавление нового контакта в список имен с подпиской.
- **Чат** – открытие сеанса чата.
- **Послать текст** – передача выбранному контакту текстового сообщения.
- **Послать эл.почту** – передача выбранному контакту сообщения электронной почты.
- **Послать визитку** – передача выбранному контакту визитной карточки.
- **Отменить** – удаление выбранного контакта из списка имен с подпиской.

Отмена подписки на контакт

- Для отмены подписки для контакта, сохраненного в меню **Тел.книжка**, нажмите  в режиме ожидания и выделите требуемый контакт. Нажмите **Детали**, выберите идентификатор пользователя и нажмите **Опции**. Выберите **Отменить** и нажмите **ОК** для подтверждения отмены подписки.
- Подписку можно также отменить в меню **Пописка** (см. раздел [Просмотр списка имен с подпиской](#) на стр. 116).

Копирование контактов

Телефон позволяет копировать имена и телефонные номера из памяти телефона на SIM-карту и наоборот. Обратите внимание на то, что текстовые примечания (например, адреса электронной почты) не копируются на SIM-карту.

1. Нажмите **Меню** и выберите *Тел.книжка, Скопировать*.
2. Выберите направление копирования (*Из телефона на SIM* или *С SIM в память телефона*).
3. Выберите *По одному, Все сразу* или *Стандарт. номера*.
 - Если выбрана функция *По одному*, выделите имя, которое требуется скопировать, и нажмите **Копия**.
Вариант *Стандарт. номера* присутствует в списке только в случае копирования из памяти телефона на SIM-карту. При выборе этого варианта копируются только основные телефонные номера.
4. Выберите, следует ли сохранить или удалить исходные имена и телефонные номера (*Сохр.оригинал* или *Переместить*).
 - Если выбран режим *Все сразу* или *Стандарт. номера*, нажмите **Да**, когда на дисплее появится запрос *Начать копировать?* или *Начать перемещать?*

Передача и прием визитной карточки

Данными контакта можно обмениваться в форме визитных карточек с совместимыми устройствами, поддерживающими стандарт vCard.

Для сохранения принятой визитной карточки в памяти телефона нажмите **Обзор**, затем **Сохранить**. Для отклонения визитной карточки нажмите **Выйти**, затем **Да**.

Для передачи визитной карточки найдите в телефонной книге имя и номер, которые вы хотите передать, нажмите **Детали**, **Опции** и выберите **Послать визитку**.

- Для передачи визитной карточки через ИК-порт выберите **Через ИР-порт**. См. раздел **ИК-порт** на стр. 130.
- Для передачи визитной карточки в интеллектуальном сообщении (ОТА), если такая услуга предоставляется сотовой сетью, выберите **Как SMS-сообщ.**

Быстрый набор номера

Для того, чтобы назначить телефонный номер клавише быстрого набора, нажмите **Меню**, выберите **Тел.книжка**, **Быстрые наборы** и выделите требуемую клавишу быстрого набора.

Нажмите **Задать** или (если номер уже назначен клавише быстрого набора) нажмите **Опции** и выберите **Поменять**. Нажмите **Найти** и выберите сначала имя, потом номер, который требуется назначить. Если функция **Быстрый набор** отключена, на дисплее появится запрос о том, требуется ли включить эту функцию. См. также **Быстрый набор** в разделе **Параметры вызовов** на стр. 134.

Инструкции по посылке вызова с помощью клавиш быстрого набора приведены в разделе **Быстрый набор телефонного номера** на стр. 45.

Набор номера голосом

Можно посылать вызовы, произнося голосовые метки, записанные для телефонных номеров. В качестве голосовой метки можно использовать любое слово, например, имя абонента. В память телефона можно записать до десяти голосовых меток.

При использовании функции набора голосом следует иметь в виду следующее:

- Голосовые метки не зависят от языка. Они определяются исключительно индивидуальными особенностями голоса.
- Посторонние шумы мешают нормальной работе системы распознавания голоса. Запись голосовых меток и посылку вызова следует производить в тишине.
- При записи голосовых меток или при посылке вызовов с использованием функции набора голосом держите телефон в обычном положении рядом с ухом.
- Очень короткие имена не распознаются. Используйте длинные имена и не записывайте похожие имена для разных номеров.





Примечание. Имя следует произносить в точности так же, как оно было произнесено при записи. Это может быть непросто, например, в шумном помещении или в момент опасности, поэтому не стоит полностью полагаться на функцию набора голосом.

Запись и изменение голосовых меток

Введите или скопируйте в память телефона контакты, к которым требуется добавить голосовые метки. Голосовые метки можно записывать и для номеров, сохраненных на SIM-карте, однако в этом случае при замене SIM-карты потребуется сначала удалить старые голосовые метки и затем записать новые.

Голосовые метки хранятся в общей памяти (см. раздел [Общая память](#) на стр. 21).

1. В режиме ожидания нажмите .
2. Выделите контакт, для которого вы хотите записать голосовую метку, и нажмите **Детали**. Выделите требуемый телефонный номер и нажмите **Опции**.
3. Выберите **Фонограмма**.
4. Нажмите **Старт** и четко произнесите слово (слова), которые требуется записать в качестве голосовой метки. По окончании записи телефон воспроизводит записанную голосовую метку.

Если голосовая метка успешно сохранена, на дисплей выводится сообщение **Фонограмма сохранена**, подается звуковой сигнал, а рядом с номером, для которого сохранена голосовая метка, появляется значок .

Для проверки голосовых меток нажмите **Меню** и выберите **Тел.книжка**, **Фонограммы**. Выделите в списке контакт с голосовой меткой, чтобы воспроизвести, изменить или удалить голосовую метку.

Посылка вызова с помощью голосовой метки

Если в телефоне выполняется приложение, использующее соединение GPRS для приема или передачи данных, закройте это приложение перед посылкой вызова с помощью функции набора номера голосом.

1. В режиме ожидания нажмите и удерживайте нажатой клавишу выбора . Телефон подаст короткий тональный сигнал, а на дисплее появится сообщение *Сказать фонограмму*.
2. Четко произнесите голосовую метку. Телефон воспроизведет распознанную голосовую метку и через полторы секунды автоматически начнет набор номера.

Для активизации функции набора номера голосом, когда к телефону подключена минигарнитура, нажмите и удерживайте нажатой кнопку минигарнитуры.

Информационные и служебные номера

На SIM-карте могут храниться информационные или служебные номера, сохраненные поставщиком услуг.

Нажмите **Меню** и выберите *Тел.книжка*, *Инфо-номера* или *Сервис-номера*.

Выделите требуемый информационный или служебный номер и нажмите , чтобы вызвать этот номер.

Свои номера

Телефонные номера, присвоенные SIM-карте, хранятся в меню *Свои номера* (если такая функция поддерживается SIM-картой). Для просмотра этих номеров нажмите **Меню** и выберите *Тел.книжка* и *Свои номера*. Выделите требуемое имя или номер и нажмите **См.**

Группы абонентов

Имена и телефонные номера, сохраненные в меню *Тел.книжка*, можно включать в группы абонентов. Для каждой группы абонентов можно назначить специальный сигнал вызова, а также определенный графический значок, который будет отображаться на дисплее при поступлении вызова от абонента из этой группы (см. ниже). Инструкции по установке режима работы, при котором телефон подает сигнал вызова только при поступлении вызовов от абонентов, принадлежащих выбранной группе, приведены в параграфе *Сигнал на* в разделе *Настройка сигналов* на стр. 125.

Нажмите **Меню**, выберите *Тел.книжка*, *Абонент.группы*, затем выберите требуемую группу. Меню содержит следующие функции:

- *Дать группе имя* - введите новое имя группы абонентов и нажмите **ОК**.
- *Мелодия группы* - выберите мелодию сигнала вызова для группы абонентов. *Стандартно* - сигнал вызова, установленный для текущего режима.
- *Логотип группы* - выберите *Вкл.* или *Откл.* для того, чтобы включить или выключить отображение логотипа группы, либо *Показать* для просмотра логотипа.
- *Состав группы* - для добавления нового имени в группу абонентов нажмите **Добав.** Выделите имя, которое требуется добавить в группу, и нажмите **Добав.**

Для удаления имени из группы абонентов выделите имя, которое требуется удалить, нажмите **Опции** и выберите *Убрать из группы*.

■ Настройки (меню 4)



Режимы

Различные параметры телефона объединены в группы (режимы), которые позволяют настроить звуковые сигналы телефона для различных ситуаций и условий работы. После предварительной настройки режимов для применения какого-либо режима достаточно его включить. В телефоне предусмотрены следующие режимы: *Обычный*, *Без звука*, *Совещание*, *На улице*, *Свой режим 1* и *Свой режим 2*.

Нажмите **Меню** и выберите *Настройки, Режимы*. Выделите требуемый режим и нажмите **ОК**.

- Для активизации режима выберите *Включить*.
- Для активизации режима на определенное время (до 24 часов) выберите *Временный* и введите время действия режима. По истечении установленного времени будет активизирован действовавший ранее постоянный режим.
- Для настройки параметров режима выберите *Конфигурация*. Выберите параметр, значение которого требуется изменить, и внесите необходимые изменения. Значения параметров можно также изменять в меню *Настройка сигналов*, см. раздел *Настройка сигналов* на стр. 125.

Для изменения своего состояния присутствия выберите *Мое присутствие*. Это меню доступно в том случае, если для параметра *Синхронизировать с режимами* установлено значение *Вкл.*, см. раздел *Мое присутствие* на

стр. 112. Выберите *Моя доступность* для изменения своего состояния доступности и *Сообщение о моем присутствии* для изменения сообщения о своем состоянии.

Для переименования режима выберите *Название режима*. Изменить название режима *Обычный* нельзя.



Совет. Если функция блокировки клавиатуры не включена, для быстрого переключения режимов достаточно несколько раз подряд нажать клавишу включения в режиме ожидания – это позволяет открыть список режимов и выделить требуемый режим. Для активизации режима нажмите клавишу включения и удерживайте ее нажатой.

Настройка сигналов

Нажмите *Меню* и выберите *Настройки, Настройка сигналов*. Те же самые параметры содержатся в меню *Режимы*, см. раздел *Режимы* на стр. 124. При установке значений параметров в этом меню также изменяются параметры активного режима.

Для выбора способа уведомления о поступлении входящего вызова служит меню *Вариант звукового сигнала*. Предусмотрены следующие значения: *Обычный, Нарастающий, Одионарный, Короткий* и *Без звука*.

Выберите *Мелодия* при установке мелодии сигнала вызова для голосовых вызовов. Для установки мелодии, сохраненной в меню *Галерея*, выберите пункт *Откр. Галерею* в списке мелодий.



Совет. Принятую через ИК-порт или загруженную мелодию можно сохранить в меню *Галерея*.

Установите значения параметров *Громкость звонка* и *Вибрация* для входящих голосовых вызовов и сообщений. Вибровывоз не работает, когда телефон установлен в настольную подставку либо подключен к зарядному устройству или к автомобильному комплекту громкой связи.

Выберите *Сигнал о сообщении* и *Сигнал о сообщениях чата* для настройки звукового сигнала при приеме текстовых сообщений, *Тоны клавиатуры* или *Предупредительные сигналы* для настройки звуковых сигналов, подаваемых телефоном, например, при разрядке аккумулятора.

Установите параметр *Сигнал на*, чтобы телефон подавал сигнал вызова только при поступлении вызовов от абонентов, принадлежащих выбранной группе абонентов. Выделите требуемую группу или выберите *Все звонки* и нажмите **Взять**.

Параметры дисплея

Нажмите **Меню** и выберите *Настройки, Настройка дисплея*.

- *Фоновый рисунок* - включение/отмена отображения фонового рисунка на дисплее телефона в режиме ожидания. Несколько изображений сохранено изготовителем в меню *Галерея*. Картинки можно также принимать в мультимедийных сообщениях или загружать из компьютера (с помощью приложения PC Suite) и затем сохранять их в меню *Галерея*. Телефон поддерживает форматы JPEG, GIF, WBMP, BMP, OTA-BMP и PNG (но не все версии этих форматов файлов).

Для установки фонового рисунка выберите *Выбрать фон* и откройте папку с картинками. Выделите картинку, которую вы хотите установить в качестве фонового рисунка, нажмите *Опции* и выберите *Сделать фоном*.

Для включения или отключения отображения фонового рисунка выберите *Вкл.* или *Откл.* соответственно.

Фоновый рисунок не отображается, когда активна экранная заставка.

- *Цветовая схема экрана* – изменение цвета различных элементов дисплея, например, цвета фона меню и индикаторов уровня сигнала и заряда аккумулятора.
- *Логотип оператора* – включение и отмена отображения логотипа оператора. Если логотип оператора не сохранен в памяти телефона, меню *Логотип оператора* отображается серым цветом. Логотип оператора не отображается, когда активна экранная заставка.

Дополнительную информацию о логотипах оператора можно получить у поставщика услуг или оператора сотовой сети. См. также раздел [PC Suite](#) на стр. 195.

- Выберите *Экранная заставка* и выберите *Вкл.* для включения экранной заставки малого дисплея. Выберите *Отсрочка* – включение экранной заставки малого дисплея по истечении установленного времени. Выберите *Выб. заставку* и откройте папку – выбор изображения для экранной заставки.
- *Отображение меню* – установка способа отображения главного меню телефона. *Список* или *Значки* – отображение меню соответственно в виде списка или в виде значков.

Установка времени и даты

Нажмите **Меню** и выберите *Настройки, Установка времени и даты*.

- В режиме ожидания выберите *Часы* и *Показать часы* для отображения текущего времени в правом верхнем углу дисплея или *Убрать часы* для отмены отображения времени. Выберите *Загать время*, чтобы установить текущее время, и *Формат времени* для выбора формата отображения времени (12-часовой или 24-часовой).

Часы также используются следующими функциями: *Сообщения, Звонки, Будильник, Режимы* (установленные на определенное время), *Календарь, Заметки* и экранная заставка.

После извлечения аккумулятора из телефона (или после длительного хранения телефона с полностью разряженным аккумулятором) может потребоваться снова установить время.

- В режиме ожидания выберите *Дата* и *Показать дату* для отображения на основном и малом дисплеях текущей даты или *Убрать дату* для отмены отображения даты. Выберите *Загать дату* для изменения текущей даты. Можно также установить формат отображения даты и разделительный символ для даты.
- Выберите *Коррекция: дата и время* (услуга сети) и *Вкл.* для установки режима автоматического обновления времени и даты в соответствии с часовым поясом. При выборе значения *С запросом* перед обновлением времени на дисплей телефона выводится запрос на подтверждение этой операции.

Функция автоматического обновления не изменяет даты и времени, установленных для будильника, заметок календаря и заметок со звуковой

сигнализацией (для них сохраняется местное время). При обновлении времени некоторые установленные сигналы могут оказаться просроченными.

Информацию о предоставлении услуг можно получить у поставщика услуг или оператора сотовой сети.

Меню быстрого доступа

Можно выбрать функции правой клавиши выбора. См. раздел [Режим ожидания](#) на стр. 34.

Для управления некоторыми функциями телефона можно также использовать команды, подаваемые голосом. Телефон позволяет записать до десяти голосовых команд.

Нажмите **Меню** и выберите *Настройки, Меню быстрого доступа*. Меню содержит следующие функции:

- *Правая клавиша выбора* – для просмотра списка функций для правой клавиши выбора. Выделите требуемую функцию и выберите ее.
- *Голосовые команды* – выберите набор команд, затем выберите функцию, для которой вы хотите записать голосовую команду и нажмите **Добав**. В память телефона можно записать до десяти голосовых команд. Если для команды уже записана голосовая метка, отображается значок .

Инструкции по записи голосовых команд приведены в разделе [Запись и изменение голосовых меток](#) на стр. 120.

Инструкции по использованию голосовых команд приведены в разделе [Посылка вызова с помощью голосовой метки](#) на стр. 121.

Во время телефонного разговора, а также во время приема и передачи данных через соединение (E)GPRS использовать и записывать голосовые команды невозможно.

Связь с устройствами

ИК-порт

Не допускайте попадания инфракрасного (ИК) луча в глаза, а также на другие ИК-устройства. Телефон относится к лазерным изделиям класса 1.



С помощью этого меню можно настроить телефон на прием данных через инфракрасный (ИК) порт. Устройство, с которым устанавливается ИК-соединение, должно быть совместимо со стандартом IrDA. Телефон позволяет обмениваться через ИК-порт такими данными, как визитные карточки и заметки календаря, с аналогичным телефоном или другим совместимым устройством (например, компьютером).

Передача и прием данных через ИК-порт

- ИК-порты передающего и принимающего устройств должны быть обращены друг к другу, и между ними не должно быть никаких препятствий. При связи через ИК-порт рекомендуется расположить два устройства на расстоянии не более 1 метра.
- Для включения ИК-порта телефона на прием данных нажмите **Меню** и выберите *Настройки, Конфигурация связи, IR-порт*.
- В передающем телефоне следует выбрать одну из функций передачи данных через ИК-порт.

Если передача данных не начнется в течение двух минут после включения ИК-порта, соединение отменяется, и его необходимо установить снова.

Индикатор ИК-соединения

- Если  отображается постоянно, это означает, что ИК-соединение установлено, и телефон готов передавать или принимать данные через ИК-порт.
- Если  мигает, это означает, что телефон пытается установить соединение с другим устройством либо соединение нарушено.

(E)GPRS

Технология GPRS (Служба пакетной передачи данных через радиоинтерфейс) – услуга сети, которая позволяет использовать мобильный телефон для передачи и приема данных по сети с поддержкой Интернет-протокола (IP). GPRS является одним из способов передачи данных, который обеспечивает беспроводной доступ к сетям передачи данных, например, к сети Интернет.

Технология (E)GPRS (Расширенный стандарт GPRS) (другое название EDGE – Повышенная скорость передачи для глобального развития) аналогична GPRS. EDGE – это метод модуляции, используемый при радиопередаче для повышения скорости передачи данных в сетях GPRS. Дополнительную информацию о предоставлении услуг (E)GPRS и о скорости передачи данных можно получить у поставщика услуг или оператора сотовой сети.

Канал (E)GPRS используется следующими приложениями: обмен сообщениями MMS, чата и SMS, сеансы просмотра сетевых страниц, электронная почта, удаленная синхронизация, загрузка приложений Java, а

также подключение удаленного доступа (например, к сети Интернет и электронной почте) компьютера.

Для использования технологии (E)GPRS

- Для получения информации о предоставлении услуг (E)GPRS и оформления подписки на эти услуги обратитесь к поставщику услуг или оператору сотовой сети.
- Сохраните в памяти телефона параметры (E)GPRS для всех приложений, использующих соединение (E)GPRS.

Информацию о тарифах на услуги можно получить у поставщика услуг или оператора сотовой сети.

Если в качестве канала передачи данных выбран GPRS, телефон использует EGPRS вместо GPRS, когда такой канал доступен в сети. Возможность выбора канала EGPRS или GPRS не предусмотрена, однако в некоторых приложениях можно выбирать канал GPRS или *GSM-канал* (CSD).

Соединение (E)GPRS

Нажмите **Меню** и выберите *Настройки, Конфигурация связи, GPRS, GPRSсоединение*.

- Выберите *Непрерывно* для выполнения автоматической регистрации в сети (E)GPRS при включении телефона. Если услуга (E)GPRS доступна, в левом верхнем углу дисплея отображается значок **G**.

При запуске приложения, использующего (E)GPRS, телефон устанавливает соединение с сетью, а значок **G** указывает на возможность передачи

данных. Соединение (E)GPRS закрывается после завершения работы приложения; при этом регистрация в сети (E)GPRS не отменяется.

Если при установленном соединении (E)GPRS поступает входящий вызов или текстовое сообщение либо посылается исходящий вызов, в правом верхнем углу дисплея появляется индикатор , указывающий на то, что соединение (E)GPRS приостановлено.

Для индикации соединений GPRS и EGPRS используется один и тот же значок.

- При выборе *Подключаемо* по запросу приложения, использующего (E)GPRS, выполняется регистрация и устанавливается соединение (E)GPRS, а при выходе из этого приложения соединение завершается.

Телефон позволяет установить три соединения (E)GPRS одновременно. Например, поддерживаются сеанс просмотра страниц XHTML, прием мультимедийных сообщений и подключение удаленного доступа для компьютера одновременно.

Параметры модема (E)GPRS

Телефон можно подключить к совместимому компьютеру через ИК-порт или с помощью кабеля для передачи данных и использовать телефон в качестве модема для подключения компьютера к сети (E)GPRS.

Для того, чтобы задать параметры соединения (E)GPRS для подключения компьютера, нажмите **Меню** и выберите *Настройки, Конфигурация связи, GPRS, Настройка модема GPRS*.

- Выберите *Заганный вход* и активизируйте требуемую точку доступа.

- Выберите *Изменить заданную точку входа* для изменения параметров точки доступа.
 - *Название точки входа* – введите имя точки доступа, которую вы хотите сделать активной, и нажмите **ОК**.
 - *Точка входа GPRS-связи* – введите имя точки доступа для установления соединения с сетью (E)GPRS и нажмите **ОК**.
Дополнительную информацию о параметрах точки доступа можно получить у поставщика услуг или оператора сотовой сети.

Служебные параметры подключения удаленного доступа по каналу (E)GPRS (имя точки доступа) можно установить на компьютере с помощью приложения Nokia Modem Options, см. раздел *PC Suite* на стр. 195. Если в компьютере и в телефоне установлены различные параметры, используются параметры компьютера.

Параметры вызовов



Нажмите **Меню** и выберите *Настройки, Настройка ре-жима звонков*.

- Функция *Переадресация* (услуга сети) позволяет направить входящие вызовы на другой телефонный номер (например, на номер своего автоответчика). Более подробную информацию можно получить у поставщика услуг. Режимы переадресации, не поддерживаемые SIM-картой или сотовой сетью, отсутствуют в меню.

Выберите режим переадресации, например, *Переагр., если свой No. занят* для переадресации вызовов, поступивших во время разговора, и отклоненных вызовов.

Для включения режима переадресации выберите *Включить*, затем выберите период времени, по истечении которого вызов будет переадресован (если такая возможность предусмотрена для режима переадресации). Для отмены режима переадресации выберите *Отменить*; выберите *Проверить* для проверки состояния режима переадресации вызовов (активен или нет), если такая возможность предусмотрена для этого режима переадресации. Несколько режимов переадресации можно включить одновременно.

Инструкции по включению отображения индикаторов переадресации в режиме ожидания приведены в разделе [Режим ожидания](#) на стр. 34.

- *Автоматическая громкость* и *Вкл.* – автоматическая установка громкости динамика телефона на определенный уровень, настроенный клавишами регулировки громкости. Например, в шумной обстановке телефон повышает громкость, а если собеседник говорит слишком громко, громкость динамика снижается.
- *Автодозвон* и *Вкл.* – телефон выполняет до 10 попыток повторного соединения с абонентом в случае неудачного набора номера.
- *Быстрый набор* и *Вкл.* – имена и телефонные номера, которым назначены клавиши быстрого набора ( – ) , вызываются нажатием и удерживанием нажатой соответствующей цифровой клавиши.
- *Услуга режима ожидания* и *Включить* – сеть передает уведомление о поступлении нового входящего вызова во время разговора (услуга сети). См. раздел [Услуга ожидающего вызова](#) на стр. 47.

- *Резюме звонка* и *Показывать* – кратковременное отображение на дисплее продолжительности вызова и его стоимости (услуга сети) после завершения каждого вызова.
- *Свой номер определяется* и *Да* – отображение своего номера на дисплее телефона вызываемого абонента (услуга сети). При выборе *Загано сетью* активизируется режим, согласованный абонентом с поставщиком услуг сотовой сети.
- *Телефонная линия на выход* – эта услуга сети позволяет выбрать одну из двух телефонных линий (т. е. абонентский номер) для отправки исходящих вызовов. Например, одну линию можно использовать для личных, а другую – для деловых разговоров. Дополнительную информацию о предоставлении услуг можно получить у поставщика услуг или оператора сотовой сети.

Если подписка на эту услугу сети не оформлена, отправка исходящих вызовов по второй линии (*Линия 2*) невозможна. Независимо от выбранной линии телефон принимает входящие вызовы, поступившие по любой из линий.

Возможность выбора телефонной линии (если эта функция поддерживается SIM-картой) можно заблокировать с помощью функции *Зафиксир-ть*.



Совет. Для переключения с одной линии на другую нажмите и удерживайте нажатой клавишу  в режиме ожидания.

- Выберите *Эквалайзер (телефон)* для улучшения качества звучания трубки за счет выбора одного из стандартных наборов настройки звука телефона или создания своего собственного. Выберите *Тембр* или *Бас* для подъема высоких или низких частот, *Громкость* для подъема одновременно высоких и низких частот или *Нормальный* для отключения эквалайзера, либо выделите набор и нажмите *Опции* для его изменения. Изменение стандартных наборов настройки звука не предусмотрено.

Параметры телефона

Нажмите *Меню* и выберите *Настройки, Установки телефона*.

- *Языковые настройки* и *Язык дисплея* – выбор языка для отображения текста дисплейных сообщений. При выборе значения *Автоматически* язык устанавливается в соответствии с информацией, записанной на SIM-карте. Если для ввода текста требуется использовать другой язык, выберите меню *Язык ввода*. Для временного изменения языка для ввода текста см. *Язык ввода* в разделе *Ввод текста* на стр. 50.
- *Состояние памяти* – отображение информации об общем объеме свободной и занятой памяти, а также об объеме памяти, используемой каждой функцией из списка.
Сведения об использовании памяти содержатся также в меню некоторых функций, например, в меню "Галерея".
- *Защитная блокировка кнопок* и *Вкл.* – запрос на ввод защитного кода при отключении блокировки клавиатуры.
См. также раздел *Блокировка клавиатуры* на стр. 40.



Примечание. При включенной функции блокировки клавиатуры сохраняется возможность вызова службы экстренной помощи, номер которой запрограммирован в памяти телефона (например, 911, 112 или другой номер официальной службы экстренной помощи). Введите номер экстренной службы и нажмите . Номер появится на дисплее только после ввода последней цифры.

- **Индикатор соты** и **Вкл.** – индикация работы в сотовой сети с микросотовой архитектурой (MCN).
- Выберите **Приветствие** и введите текст, который будет кратковременно выводиться на дисплей при включении телефона. Затем нажмите **Сохранить** для сохранения текста приветствия.
- **Выбор оператора** и **Автоматически** – телефон автоматически выбирает одну из сотовых сетей, доступных в данном районе.

Вариант **Произвольно** позволяет выбрать любую сеть, оператор которой имеет соглашение о роуминге с оператором домашней сети. Если на дисплей выводится сообщение **Нет гостыня**, необходимо выбрать другую сеть. Телефон остается в режиме ручного выбора сети до тех пор, пока не будет выбран автоматический режим или не будет установлена другая SIM-карта.

- **Подтверждать ресурсы SIM.** См. раздел **Услуги SIM (меню 10)** на стр. 193.
- **Включить пояснения** – включение и выключение отображения справочных текстов. См. также раздел **Работа с меню** на стр. 55.
- **Мелодия запуска** – включение и отключение воспроизведения мелодии при включении телефона.

Параметры чата и службы присутствия

Нажмите **Меню** и выберите *Настройки* и *Настройки чата и присутствия* для изменения или активизации параметров, необходимых для работы чата и службы присутствия. Сведения о предоставлении параметров можно получить у поставщика услуг или оператора сотовой сети.

Для ввода параметров выберите *Активн. настр-ки чата и присутств.*, выделите требуемый набор параметров и нажмите **Вкл.** Выберите *Измен. настр-ки чата и присутств.* Выберите последовательно все параметры и введите необходимые значения в соответствии с информацией, полученной от поставщика услуг или оператора сотовой сети. Все параметры соединения находятся в меню *Настройки связи*.

Инструкции по приему параметров чата и службы присутствия в интеллектуальном сообщении приведены в разделе [Услуга загрузки параметров через радиointерфейс \(OTA\)](#) на стр. 42.

Параметры аксессуара

Это меню доступно только в том случае, если телефон подключен (или был подключен ранее) к совместимому аксессуару, например, зарядному устройству или комплекту громкой связи.

Нажмите **Меню** и выберите *Настройки*, *Настройки аксессуара*. Меню доступно только в том случае, если телефон подключен (или был подключен ранее) к соответствующему аксессуару. Состав меню зависит от выбранного аксессуара:

- *Стандартный режим* – выбор режима, который будет автоматически активизирован при подключении аксессуара. После подключения аксессуара можно выбрать другой режим.
- *Автоприем звонка* – автоматический прием входящих вызовов через 5 секунд. Если для параметра *Вариант звука сигнала* установлено значение *Короткий* или *Без звука*, функция автоматического приема вызовов не работает.
- *Подсветка* – установка режима работы подсветки: включена постоянно (*Вкл.*). *Автоматически* – автоматическое выключение подсветки через 15 секунд после последнего нажатия клавиши.
- Если телефон подключен к полному автомобильному комплекту, выберите *Детектор зажигания, Вкл.* для автоматического отключения телефона примерно через 20 секунд после выключения зажигания автомобиля.
- Для аксессуара *Текстофон* выберите *Включить текстофон, Да* для активизации параметров телетайпного устройства вместо параметров минигарнитур или комплекта индуктивной связи.

Если телетайпное устройство поддерживает режимы передачи Бодо и СТМ, выберите Бодо. Обязательно используйте интерфейсные кабели, прилагаемые к телетайпному устройству.

Параметры защиты



Примечание. При использовании функций безопасности, ограничивающих возможность отправки и приема вызовов (запрет вызовов, закрытая абонентская группа и фиксированный набор), в некоторых сетях сохраняется возможность вызова службы экстренной помощи (например, 911, 112 или другой номер официальной службы экстренной помощи).

Нажмите **Меню** и выберите *Настройки, Установки защиты*. Меню содержит следующие функции:

- *Запрос PIN-кода* – запрос на ввод PIN-кода при каждом включении телефона. Некоторые SIM-карты не позволяют отключить запрос PIN-кода при включении телефона.
- *Режим запрета звонков* (услуга сети) – запрет входящих и исходящих вызовов. Для доступа к этой функции требуется ввести пароль запрета вызовов.
- *Разрешенные номера* – ограничение исходящих вызовов и текстовых сообщений заданным набором телефонных номеров (если эта функция поддерживается установленной SIM-картой). Для доступа к этой функции требуется ввести PIN2-код .

При включенной функции "Разрешенные номера" соединения (E)GPRS можно использовать только для передачи текстовых сообщений. В этом случае телефонный номер адресата и номер центра сообщений должны быть включены в список разрешенных номеров.

- **Закрытая группа** - эта услуга сети позволяет ограничить входящие и исходящие вызовы выбранной группой абонентов. Дополнительную информацию можно получить у поставщика услуг или оператора сотовой сети.
- **Уровень защиты.** Выберите **Телефон**, чтобы после установки новой SIM-карты на дисплей выводился запрос на ввод защитного кода. Выберите **Память**, чтобы запрос на ввод защитного кода выводился на дисплей при переходе из памяти SIM-карты в память телефона (см. раздел **Параметры телефонной книги** на стр. 106), а также при копировании информации из памяти телефона на SIM-карту или обратно (см. раздел **Копирование контактов** на стр. 118).
- **Коды доступа** - изменение защитного кода, PIN-кода, PIN2-кода и пароля запрета вызовов. Эти коды могут содержать только цифры от 0 до 9.

Восстановление стандартных параметров

Для того, чтобы восстановить стандартные (заданные изготовителем телефона) значения некоторых параметров меню, нажмите **Меню** и выберите **Настройки, Вернуть заводские установки**. Введите защитный код и нажмите **ОК**. Информация, введенная или загруженная пользователем (например, имена и телефонные номера в телефонной книге), не удаляется.

■ Галерея (меню 5)



Примечание. Для того, чтобы использовать эту функцию, телефон должен быть включен. Не включайте телефон, если его использование запрещено, может вызвать помехи или создавать угрозу безопасности.

Изображения и мелодии, принятые, например, в мультимедийных сообщениях, можно сохранять в папках в меню "Галерея" (см. раздел [Просмотр мультимедийного сообщения и передача ответа](#) на стр. 73).

Для защиты загружаемого содержимого в телефоне предусмотрена поддержка системы управления цифровым доступом (DRM). Объект (например, мелодия) может быть защищен и связан с определенными правилами пользования (например, количество загрузок и период использования). Эти правила определяются ключом активации содержимого, который предоставляется (в зависимости от поставщика услуг) либо вместе с содержимым, либо отдельно от него. В некоторых случаях возможно обновление ключей активации. Поскольку за использование содержимого может взиматься плата, перед загрузкой любого содержимого обязательно ознакомьтесь с условиями его предоставления и с правилами использования ключа активации.

Объекты меню "Галерея" хранятся в общей памяти (см. раздел [Общая память](#) на стр. 21).

1. Нажмите **Меню** и выберите *Галерея*. На дисплее появляется список папок. Изготовителем запрограммированы папки *Фото*, *Клипы*, *Графика*, *Мелодии* и *Гол. записи*.
2. Выберите требуемую папку и нажмите **Открыть** для просмотра списка файлов в папке, либо нажмите **Опции** для открытия списка функций.
 - *Добавить папку*, *Удалить папку*, *Переместить*, *Переименовать*, *Доп.инфо* или *Отсортировать*.

Возможность удаления, переименования и перемещения папок, созданных изготовителем, не предусмотрена.

- *Ключи активаци.* - просмотр списка всех ключей активации. Записи о ключах активации можно удалять (например, по окончании их срока действия).
- *Загруз. Галереи* - загрузка новых изображений и мелодий. Выберите *Загруз. графики* или *Загруз. мелодий*. На дисплее появится список закладок. Выберите *Еще закладки* для доступа к списку закладок в меню *Услуги* (см. раздел *Закладки* на стр. 186).

Выберите закладку для загрузки требуемой страницы. Если попытка соединения окажется неудачной, это означает, что доступ к странице с текущими параметрами соединения невозможен. В этом случае выберите другой набор служебных параметров в меню *Услуги* (см. раздел *Установление соединения с услугой* на стр. 182). Повторите попытку загрузки страницы.

Сведения о предоставлении различных услуг, а также информацию о ценах и тарифах можно получить у оператора сотовой сети и/или

поставщика услуг. Не загружайте содержимого из непроверенных источников.

3. В открытой папке выделите требуемый файл.

Для просмотра файла нажмите **Открыть**, а для передачи файла в сообщении MMS нажмите . Телефон позволяет воспроизводить видеоклипы в формате 3GP (видеоформат H.263 и обычный режим MPEG-4).

Нажмите **Опции** и выберите требуемую функцию. См. раздел [Функции для работы с файлами в меню "Галерея"](#) на стр. 145.

Функции для работы с файлами в меню "Галерея"

Меню "Галерея" содержит перечисленные ниже функции для работы с файлами.

- *Удалить* – удаление выбранного файла.
- *Послать* – передача выбранного файла в сообщении MMS или через ИК-порт.
- *Изм. картинку* – редактирование выбранного графического файла.
- *Переместить* – перемещение файла в другую папку.
- *Переименовать* – переименование файла.
- *Активизировать* – обновление ключа активации для выбранного файла. Эта функция доступна только в том случае, если обновление ключа активации предусмотрено в файле.

- *Сделать фоном* – установка выбранного графического файла в качестве фонового рисунка.
- *Для звонка* – установка выбранного звукового файла в качестве мелодии сигнала вызова.
- *Доп.инфо* – просмотр сведений о файле, например, даты создания файла.
- *Отсортировать* – сортировка файлов и папок по дате, типу, имени или размеру.
- *Удалить все* – удаление всех файлов из выбранной папки.
- *Откр. по очереди* – последовательный просмотр файлов из папки.
- *Добавить папку* – создание новой папки.
- *Ключи активаци.* – просмотр списка всех ключей активации. Записи о ключах активации можно удалять (например, по окончании их срока действия).

Закон об охране авторских прав накладывает ограничения на копирование, модификацию, передачу и загрузку некоторых изображений, мелодий и другого содержимого.

■ Мультимедиа (меню 6)



Примечание. Для того, чтобы использовать функции из меню *Мультимедиа*, телефон должен быть включен. Не включайте телефон, если его использование запрещено, может вызвать помехи или создать угрозу безопасности.

Камера



Примечание. Строго соблюдайте местное законодательство, регламентирующее использование камеры. Не используйте эту функцию, если это запрещено законом.



Встроенная в телефон камера позволяет снимать фотографии и записывать видеоклипы. Объектив камеры расположен на активной панели телефона, а основной дисплей выполняет функции видоискателя. Фотографии сохраняются в формате JPEG, а видеоклипы – в формате H.263 (SubQCIF).

Если в памяти нет места для сохранения новой фотографии, освободите память, удалив старые фотографии или другие файлы из меню "Галерея". Фотографии хранятся в общей памяти (см. раздел [Общая память](#) на стр. 21).

Съемка фотографии

1. Нажмите **Меню** и выберите *Мультимедиа, Камера*, затем *Альбомное фото, Портретное фото* или (в условиях недостаточной освещенности) *Ночная съемка*. Если фотография предназначена для сохранения в телефонной книге вместе с именем и номером, выберите *Портретное фото*.



Совет. Для быстрого доступа к камере для съемки стандартной фотографии нажмите  в режиме ожидания. Для быстрого переключения режима камеры (например, при видеосъемке) нажмите и удерживайте нажатой клавишу  или .

2. На дисплее появляется подвижное изображение – дисплей служит в качестве видоискателя.

Для доступа к функциям видеискателя нажмите **Опции**, чтобы установить требуемый режим фотосъемки, включить таймер автоматической съемки, а также для доступа к меню "Галерея".

3. Для съемки фотографии нажмите **Снять**. При съемке подается звуковой сигнал спуска затвора камеры. Фотография сохраняется в папке *Фото* в меню *Галерея*. Сохраненная фотография отображается на дисплее.
Название фотографии по умолчанию определяется параметром *Название по умолчанию* (см. раздел *Параметры камеры* на стр. 149).
4. Выберите **Назад** для съемки другой фотографии, нажмите **Удалить** для удаления фотографии или нажмите **Опции**, чтобы, например, переименовать сохраненную фотографию, передать ее в мультимедийном сообщении или через ИК-порт, связать фотографию с именем или номером в телефонной книге либо обратиться к меню "Галерея".



Совет. Для съемки одной фотографии можно использовать таймер автоматической съемки. Нажмите **Меню** и выберите *Мультимедиа, Камера*, затем *Альбомное фото, Портретное фото* или *Ночная съемка*. Нажмите **Опции** и выберите *Авто-таймер*. Нажмите **Старт** – после определенной задержки камера автоматически выполнит фотосъемку и сохранит фотографию в меню *Галерея*. Работа таймера автоматической съемки сопровождается сигналом зуммера.

Запись видеоклипа



Примечание. Строго соблюдайте местное законодательство, регламентирующее передачу видеоматериалов. Не используйте эту функцию, если это запрещено законом.

1. Нажмите **Меню** и выберите *Мультимедиа, Камера, Вideo*.
2. Для записи видеоклипа нажмите **Запись**. Во время записи в верхней строке дисплея отображается индикатор  и оставшееся время записи.
Для приостановки и возобновления записи нажмите **Пауза** и **Вкл.** соответственно.
3. Для остановки записи нажмите **Стоп**. Записанный видеоклип сохраняется в папке *Клипы* в меню *Галерея*.
Для просмотра записи нажмите **Воспр.** или откройте **Опции** и выберите, например, удаление или переименование сохраненного видеоклипа, передачу в мультимедийном сообщении или через ИК-порт либо обращение к меню "Галерея".

Параметры камеры

Нажмите **Меню** и выберите *Мультимедиа, Камера, Настройка*. Меню содержит следующие функции:

- *Качество изображения* - этот параметр определяет степень сжатия файла фотографии при сохранении изображения. Выберите *Высокое, Обычное* или *Базовое*. Значение *Высокое* обеспечивает самое высокое качество изображения, но при этом фотографии занимают больше памяти.

- *Длительность видео-клипа* – выбор продолжительности записи видеоклипов. Максимальная длительность видеоклипа составляет приблизительно 10–15 секунд в зависимости от условий съемки.
- *Имитация звуков камеры* – включение (*Вкл.*) или выключение (*Откл.*) звукового сигнала спуска затвора камеры и зуммера для таймера автоматической съемки.
- *Название по умолчанию* – название, используемое при сохранении фотографий. Можно выбрать стандартное название (*Автоматически*) или *Свое название* (введите или отредактируйте новое название).

Радио

Для прослушивания программ встроенного радиоприемника подсоедините совместимую минигарнитуру к разъему в нижней части телефона. Провод минигарнитуры выполняет функцию антенны, поэтому оптимальное качество приема достигается при свободно свисающем проводе.

Следует иметь в виду, что качество радиоприема зависит от зоны охвата радиостанции в конкретном регионе.

1. Для включения радиоприемника нажмите **Меню** и выберите *Мультимедиа, Радио*. На дисплей выводится следующая информация:
 - порядковый номер и название радиоканала (если информация о канале сохранена в памяти телефона);
 - частота радиоканала.

2. Если в памяти телефона сохранены частоты радиоканалов, для выбора требуемого канала прокрутите список каналов или нажмите цифровую клавишу 1 - 9.

При использовании совместимой минигарнитуры с кнопкой выбор сохраненного радиоканала возможен с помощью кнопки минигарнитуры.

3. Для выключения радиоприемника нажмите **Опции** и выберите **Выключить**.





Совет. Для быстрого выключения радиоприемника нажмите и удерживайте нажатой клавишу .



Внимание! Продолжительное прослушивание музыки при большой громкости может привести к травмированию органов слуха.

При прослушивании радио можно закрыть телефон.

Настройка радиоканала







Для поиска радиоканала включите радиоприемник, затем нажмите и удерживайте нажатой клавишу  или . Поиск прекращается, когда обнаружен какой-либо радиоканал. Для сохранения настройки канала нажмите **Опции** и выберите **Сохранить**. Введите название канала и нажмите **ОК**. Выберите порядковый номер, под которым будет сохранен этот канал.



Совет. Для быстрого сохранения канала под номером 1 - 9 нажмите и удерживайте нажатой соответствующую цифровую клавишу, затем введите название канала и нажмите **ОК**.

Использование радиоприемника

Когда радиоприемник включен, нажмите **Опции** и выберите одну из перечисленных ниже функций.

- **Выключить** – выключение радиоприемника.
- **Сохранить** – сохранение настройки найденного радиоканала, см. раздел **Настройка радиоканала** выше. В памяти телефона можно сохранить до 20 радиостанций.
- **Автом.настройка** – для поиска канала вверх или вниз нажмите и сразу же отпустите клавишу  или . Поиск прекращается, когда обнаружена какая-либо радиостанция. Нажмите **ОК**. Инструкции по сохранению настройки канала приведены выше в описании функции **Сохранить**.
- **Ручн.настройка** – для перестройки радиоприемника на 0,1 МГц вверх или вниз нажмите и сразу же отпустите клавишу  или ; для быстрого поиска канала вверх или вниз нажмите и удерживайте нажатой одну из клавиш  или . Для сохранения канала нажмите **ОК**, затем – см. выше описание функции **Сохранить**.



Совет. Для быстрого выбора функции **Ручн.настройка** нажмите  в меню **Паго**.

- **Дать частоту.** Если частота канала (в диапазоне 87,5 – 108,0 МГц) известна, введите ее и нажмите **ОК**. Инструкции по сохранению настройки канала приведены выше в описании функции **Сохранить**.



Совет. Для быстрого выбора функции **Дать частоту** нажмите  в меню **Паго**.

- *Удалить канал* – для удаления канала выделите этот канал и нажмите **Удалить, ОК**.
- *Переименовать* – введите новое название для сохраненного канала и нажмите **ОК**.
- *Динамик* (или *Наушник*) – прослушивание радиопередач через встроенный громкоговоритель (или минигарнитуру). Не отсоединяйте минигарнитуру от телефона, поскольку провод минигарнитуры выполняет функцию антенны. Не подносите телефон к уху при включенном громкоговорителе, так как громкость в этом режиме слишком велика.
При прослушивании радио можно закрыть телефон.
- *Моно звук* (или *Стереo звук*) – для прослушивания радиопередач с одноканальным звуком (или со стереозвуком).

Во время прослушивания радиопередач можно посылать вызовы или отвечать на вызовы как обычно. Звук радиоприемника отключается. После завершения вызова громкость радиоприемника автоматически включается снова.

Если приложение, использующее соединение (E)GPRS или HSCSD, выполняет прием или передачу данных, возможно возникновение помех радиоприему.

Диктофон

Телефон позволяет записывать речевые фрагменты, звуковые фрагменты и текущий телефонный разговор длительностью до 3 минут. Эта функция полезна, например, для записи имени и телефонного номера во время разговора. Кроме того, эти записи можно использовать в качестве мелодий сигнала вызова.



Примечание. Строго соблюдайте местное законодательство, регламентирующее запись телефонных разговоров. Не используйте эту функцию, если это запрещено законом.

Запись на диктофон

1. Нажмите **Меню** и выберите *Мультимедиа, Диктофон*.
2. Для того, чтобы начать запись, выберите *Записать*. Для записи телефонного разговора нажмите **Опции** и выберите *Записать*. Во время записи всем участникам разговора примерно каждые 5 секунд подается тихий тональный сигнал.
При записи телефонного разговора держите телефон в обычном положении рядом с ухом.
3. Для остановки записи нажмите **Стоп**. Запись сохраняется в папке *Гол. записи* в меню *Галерея*.
4. Для прослушивания последней записи выберите *Повтор послегн*.
Для передачи записи в мультимедийном сообщении или через ИК-порт выберите *Послать*.

Список диктофонных записей

Нажмите **Меню** и выберите *Мультимедиа, Диктофон, Список*. На дисплей выводится список папок в меню *Галерея*. Откройте папку *Гол. записи* и запись, которую требуется воспроизвести. Функции для работы в записями см. в разделе [Функции для работы с файлами в меню "Галерея"](#) на стр. 145.

■ Органайзер (меню 7)



Примечание. Для того, чтобы использовать функции меню *Органайзер*, телефон должен быть включен. Не включайте телефон, если его использование запрещено, может вызвать помехи или создавать угрозу безопасности.

Будильник

В будильнике используется тот же формат отображения времени, что и в часах. Будильник продолжает работать после закрытия и даже после выключения телефона (если аккумулятор не разряжен).

Нажмите **Меню** и выберите *Органайзер, Будильник*.

- *Время сигнала* - введите время подачи сигнала будильника и нажмите **ОК**.

Для изменения времени подачи сигнала выберите *Вкл*.

- **Звуковой сигнал** - установите стандартный сигнал или выберите мелодию из списка сигналов вызова либо из меню "Галерея"; в качестве сигнала будильника можно также использовать встроенный радиоприемник телефона.

Для того, чтобы выбрать радиоприемник в качестве сигнала будильника, к телефону должна быть подсоединена минигарнитура. В качестве сигнала будильника телефон воспроизводит через встроенный громкоговоритель радиоканал, который прослушивался последним. Если к телефону не подсоединена минигарнитура, вместо радиопрограммы воспроизводится стандартный сигнал будильника.

При наступлении установленного времени

Телефон подает звуковой сигнал, а на дисплее мигает сообщение **Погьем!** и текущее время.

Для отключения сигнала будильника нажмите **Стоп**. Если сигнал оставить включенным в течение одной минуты, нажать **Позже** или любую клавишу кроме **Стоп**, сигнал выключится примерно на десять минут и затем возобновится.

Когда телефон закрыт, для отсрочки сигнала будильника нажмите любую из клавиш регулировки громкости.

Если время срабатывания будильника наступает тогда, когда телефон выключен, телефон включается и начинает подавать звуковой сигнал. Если нажать **Стоп**, на дисплее появится запрос **Включить телефон на прием?** Нажмите **Нет** для выключения телефона или **Да**, чтобы оставить телефон включенным для посылки и приема вызовов.



Примечание. Не нажимайте клавишу **Да**, если использование телефона запрещено, может вызвать помехи или создавать угрозу безопасности.

Календарь

Встроенный календарь телефона можно использовать для хранения памяток, для ввода напоминаний о запланированных звонках, встречах и днях рождения.

Календарь хранится в общей памяти (см. раздел **Общая память** на стр. 21).

Нажмите **Меню** и выберите *Органайзер, Календарь*.



Совет. Для быстрого доступа к меню *Календарь* нажмите в режиме ожидания.

Выделите требуемую дату. Текущая дата выделяется рамкой. Даты, для которых сохранены заметки, выделены жирным шрифтом.

- Если нажать **См.**, можно просмотреть заметки дня.
 - Для просмотра отдельной заметки выделите эту заметку и нажмите **См.** Этот режим позволяет подробно просматривать выбранную заметку. Можно прокручивать содержимое выбранной заметки.
 - Нажмите **Опции**, где предусмотрены функции создания новой заметки, передачи заметки через ИК-порт, передачи в качестве заметки непосредственно в календарь другого совместимого телефона либо передачи в виде текстового или мультимедийного сообщения.

Предусмотрены также функции удаления, редактирования, перемещения и повтора заметки, а также копирования заметки на другой день.

Настройки - установка даты, времени, формата даты и времени, а также первого дня недели. Функция *Автоудаление* позволяет автоматически удалять старые заметки по истечении заданного времени. При этом повторяющиеся заметки (например, напоминания о днях рождения) не удаляются.





- Если нажать **Опции**, можно выбрать *Обзор недели* для просмотра заметок недели. Предусмотрены также функции создания новой заметки, обращения к списку дел, удаления всех заметок календаря, выбора параметров.

Создание заметки календаря

Инструкции по вводу букв и цифр приведены в разделе [Ввод текста](#) на стр. 50.



Нажмите **Меню** и выберите *Органайзер, Календарь*. Выделите требуемую дату, нажмите **Опции** и выберите *Дать заметку*. Выберите один из перечисленных ниже типов заметки.

-  *Встреча* - введите тему (или нажмите **Опции** и найдите имя в телефонной книжке) и нажмите **Сохранить**. Введите место встречи и нажмите **Сохранить**. Введите время начала встречи и нажмите **ОК**, затем время завершения встречи, **ОК**. Для установки сигнализации для заметки выберите *Со звуком* или *Без звука* и время подачи сигнала.

-  **Звонок** – введите телефонный номер и нажмите **Сохранить**. Введите имя и нажмите **Сохранить**. (Вместо того, чтобы вводить телефонный номер, можно нажать **Опции** и найти имя и номер в телефонной книге.) Затем введите время вызова и нажмите **ОК**. Для установки сигнализации для заметки выберите **Со звуком** или **Без звука** и время подачи сигнала.
-  **День рож.** – введите имя (или нажмите **Опции**, чтобы найти имя в телефонной книжке) и нажмите **Сохранить**. Введите год рождения и нажмите **ОК**. Для установки сигнализации для заметки выберите **Со звуком** или **Без звука** и время подачи сигнала.
-  **Заметка** – введите тему и нажмите **Сохранить**. Введите дату начала, нажмите **ОК**, затем дату завершения и нажмите **ОК**. Для установки сигнализации для заметки выберите **Со звуком** или **Без звука** и время подачи сигнала.
-  **Напомнить** – введите тему памятки и нажмите **Сохранить**. Для установки сигнализации для этой заметки выберите **Вкл. сигнал** и время подачи сигнала.

Если для заметки установлена звуковая сигнализация, при просмотре заметок отображается значок .

Когда телефон подает сигнал, установленный для заметки

Подается звуковой сигнал, на дисплей выводится заметка. Если на дисплей выведена заметка "Звонок" () , соответствующий телефонный номер можно вызвать, нажав клавишу .

- Для выключения сигнала и просмотра заметки нажмите **См.** Нажмите **Позже** для возврата в режим ожидания.
- Для выключения звукового сигнала без просмотра заметки нажмите **Выйти.**

Когда телефон закрыт для отключения звукового сигнала заметки нажмите любую из клавиш регулировки громкости.

Дела

В памяти телефона можно сохранять заметки с описаниями намеченных заданий, назначать для них уровень приоритета и отмечать как выполненные, а также сортировать заметки по уровню приоритета или по дате.

Список дел хранится в общей памяти (см. раздел [Общая память](#) на стр. 21).

Нажмите **Меню** и выберите *Организер, Дела*.

- Для добавления новой заметки в пустой список заданий нажмите **Заметка**, а если в списке уже есть заметки, нажмите **Опции** и выберите *Новое дело*. Введите текст заметки и нажмите **Сохранить**. Выберите приоритет заметки: *Высокий, Средний* или *Низкий*. Телефон автоматически устанавливает для заметки время завершения без сигнала. Кроме того, можно изменить срок выполнения, просмотреть заметку и выбрать способ завершения для заметки.

Словарь – см. раздел [Ввод текста](#) на стр. 50.

- Когда отображается список заметок, выделите заметку и выполните одну из следующих функций.
 - Нажмите **См.** для просмотра задания. Для изменения открытой заметки нажмите **Измен.**
В режиме просмотра заметки можно выбрать функцию изменения приоритета или времени завершения, а также пометить заметку как выполненную.
 - Нажмите **Опции** и выберите функцию удаления выбранной заметки или удаления всех заметок. Заметки можно сортировать по приоритету или по дате завершения, передавать в другой телефон и сохранять в календаре; кроме того, из этого меню можно перейти в календарь.

Заметки

Приложение *Заметки* предназначено для ввода и передачи в совместимые устройства заметок через ИК-порт, а также в текстовых и мультимедийных сообщениях.

Заметки хранятся в общей памяти (см. раздел *Общая память* на стр. 21).

Для того, чтобы открыть приложение *Заметки*, нажмите **Меню** и выберите *Организер, Заметки*. Если в телефоне не установлены дата и время, выдается запрос на ввод даты и времени.

- Для ввода заметки нажмите **Заметка** (когда список заметок пуст) или нажмите **Опции** и выберите *Дать заметку*. Введите текст заметки и нажмите **Сохран.** для ее сохранения.

При нажатии **Опции** во время ввода заметки можно выбрать функцию *Дать время/дату* для добавления к заметке текущего времени и даты. Если в заметке не хватает места для этих данных, на дисплее появится запрос на удаление необходимого количества символов.

- Выделите требуемую заметку и нажмите
 - **См.** – просмотр заметки, для редактирования нажмите **Измен.** Для закрытия текстового редактора без сохранения изменений нажмите **Опции** и выберите *Закрыть*.
 - Нажав **Опции** можно, например, передать заметку в другое совместимое устройство через ИК-порт, а также в мультимедийном или текстовом сообщении. Если длина заметки слишком велика для передачи в текстовом сообщении, на дисплее появится запрос на удаление необходимого количества символов.

Синхронизация

Это меню позволяет сохранять данные календаря и телефонной книги на удаленном сервере в сети Интернет или в совместимом персональном компьютере. Если данные сохранены на удаленном сервере в сети Интернет, для синхронизации данных можно запустить приложение синхронизации телефона. Синхронизация данных с удаленным сервером является услугой сети. Запустив программу синхронизации на совместимом компьютере, можно синхронизировать данные телефонной книги и календаря с данными в компьютере. Возможность синхронизации данных телефонной книги, сохраненной на SIM-карте, не предусмотрена.

Следует иметь в виду, что при ответе на входящий вызов процесс синхронизации прекращается, и его необходимо начать снова.

Синхронизация из телефона

Для синхронизации данных из телефона требуется следующее:

- Подписка на услугу синхронизации. Дополнительную информацию о предоставлении и параметрах услуги синхронизации можно получить у поставщика услуг или оператора сотовой сети.
- Параметры синхронизации – предоставляются поставщиком услуг или оператором сотовой сети, см. раздел [Параметры синхронизации](#) на стр. 164.
- Установите параметры соединения, которые будут использоваться для синхронизации. См. раздел [Настройка телефона для доступа к услуге](#) на стр. 181.

Для запуска синхронизации из телефона

1. Активизируйте параметры соединения, которые будут использоваться для синхронизации. См. раздел [Настройка телефона для доступа к услуге](#) на стр. 181.
2. Нажмите **Меню** и выберите *Органайзер, Синхронизовать, Установки и Действ. настр. Интернет-синх.* Выделите требуемый набор параметров и нажмите **Вкл.** Отметьте данные для синхронизации. См. *Данные для синхронизации* в разделе [Параметры синхронизации](#) на стр. 164.
3. Нажмите **Меню** и выберите *Органайзер, Синхронизовать и Синхронизовать.*

4. После подтверждения будет выполнена синхронизация отмеченных данных активного набора.

Если телефонная книга или календарь содержат большой объем данных, первая синхронизация может занять до 30 минут (это справедливо также и в том случае, если предыдущая синхронизация была прервана).

Параметры синхронизации

Параметры синхронизации можно получить в интеллектуальном сообщении (OTA) от поставщика услуг или оператора сотовой сети. Инструкции по приему параметров в интеллектуальном сообщении приведены в разделе [Услуга загрузки параметров через радиointерфейс \(OTA\)](#) на стр. 42.

Ввод параметров вручную

1. Нажмите **Меню** и выберите *Организер, Синхронизовать* и *Установки*.
2. Выберите *Действ. настр. Интернет-синх.*
3. Выделите требуемый набор параметров и нажмите **Вкл.**
Набор параметров, в котором будут сохранены параметры синхронизации, необходимо активизировать. Набор – это группа параметров, необходимых для установления соединения с услугой.
4. Выберите *Изм. установки Интернет-синхр.* Выберите последовательно все параметры и введите необходимые значения.
 - *Название установок.* Введите название набора и нажмите **ОК.**
 - *Данные для синхронизации* – отметьте данные, которые требуется синхронизировать (*Тел.книжка* и/или *Календарь*) и нажмите **Есть!**

- *Адреса баз данных* – выберите базу данных (*База данных тел.книжки* и/или *База данных календаря*). Введите название базы данных и нажмите **ОК**.
- *Пользователь* – введите имя пользователя и нажмите **ОК**.
- *Пароль* – введите пароль и нажмите **ОК**.
- *Сервер синхронизации* – введите название сервера синхронизации и нажмите **ОК**.
- *Настройки связи* – определите параметры соединения для синхронизации. См. раздел *Ввод служебных параметров вручную* на стр. 181.

Выберите последовательно все параметры и введите необходимые значения. Дополнительную информацию о параметрах можно получить у поставщика услуг или оператора сотовой сети.

Выберите *Установки ПКсинхронизации* для ввода параметров, необходимых при выполнении синхронизации, инициированной сервером. Меню содержит следующие функции:

- *Пользователь* – введите имя пользователя и нажмите **ОК**.
- *Пароль* – введите пароль и нажмите **ОК**.

Имя пользователя и пароль в телефоне и в компьютере должны совпадать.

Синхронизация из совместимого компьютера

Синхронизация данных телефонной книги и календаря с данными на компьютере выполняется через ИК-порт или интерфейсный кабель. На компьютере должно быть установлено программное обеспечение PC Suite, см. раздел [PC Suite](#) на стр. 195. Запуск синхронизации выполняется на компьютере из пакета PC Suite.

Бумажник

Меню *Бумажник* предназначено для сохранения конфиденциальной информации (например, данных кредитных карт). Данные, сохраненные в бумажнике, можно легко извлечь в сеансе просмотра, например, для автоматического заполнения банков оформления покупок в Интернет-магазине. Возможно также сохранение имен пользователя и паролей для доступа к различным мобильным услугам.

Информация в бумажнике защищена ключом, который задается при первом обращении к меню "Бумажник". Введите код в поле *Загать ключ бумажника:* и нажмите **ОК**, затем введите этот код еще раз в поле *Повторить ключ бумажника:* и нажмите **ОК**. См. также раздел [Ключ бумажника \(от 4 до 10 цифр\)](#) на стр. 19.

Если вы хотите очистить содержимое бумажника и удалить ключ бумажника, введите *#7370925538# (*#res wallet#) в режиме ожидания. Также необходимо ввести защитный код телефона (см. раздел [Коды доступа](#) на стр. 17).

Откройте меню "Бумажник" для сохранения или изменения информации. Инструкции по использованию информации, сохраненной в бумажнике, при работе с мобильными услугами в сеансе просмотра приведены в разделе [Услуги \(меню 9\)](#) на стр. 180.

Доступ к меню бумажника

Для доступа к бумажнику нажмите **Меню** и выберите *Организер* и *Бумажник*. Если требуется, введите ключ бумажника и нажмите **ОК** (см. раздел [Параметры бумажника](#) на стр. 171). Меню содержит следующие функции:

- *Проф. бумажн.* – создание комбинаций карт, например, для различных услуг. Профиль бумажника полезен, когда при работе с услугами требуется ввод большого количества информации. В этом случае вместо выбора нескольких карт достаточно выбрать подходящий профиль бумажника.
- *Карты* – сохранение данных различных карт. Можно сохранять платежные и дисконтные карты, данные карт интерактивного доступа (например, имя пользователя и пароль для доступа к различным услугам), а также адреса и информацию о пользователях. См. раздел [Сохранение данных карт](#) на стр. 168.
- *Билеты* – сохранение уведомлений о приобретенных электронных билетах. Для просмотра билетов нажмите **Опции** и выберите *Показать*.
- *Квитанции* – сохранение квитанций, подтверждающих мобильные покупки.

- *Личные заметки* – сохранение любой конфиденциальной информации, которую вы хотите защитить от постороннего доступа ключом бумажника. См. раздел *Личные заметки* на стр. 169.
- *Настройки* – см. раздел *Параметры бумажника* на стр. 171.

Сохранение данных карт

1. Откройте бумажник и выберите *Карты*.
2. Выберите тип карты, которую вы хотите сохранить.
 - *Карта оплаты* – кредитные и дебитные карты.
 - *Дисконтная карта* – различные членские карты.
 - *Карта доступа* – имена пользователя и пароли для доступа к интерактивным услугам.
 - *Информационная карта* – персональные настройки для интерактивных услуг.
 - *Агрессные карты* – контактная информация, например, адреса для доставки покупок и счетов.
3. Для добавления карты в пустой список нажмите **Новое**, а в противном случае нажмите **Опции** и выберите *Дать новое*.
4. Заполните необходимые поля.

Данные карт можно принимать в интеллектуальных сообщениях, если такая услуга предоставляется поставщиком услуг. Уведомление содержит сведения о типе карты. Сохраните или отклоните принятую карту. Сохраненную карту можно просматривать и переименовывать, но нельзя редактировать. Информацию об услуге передачи данных карт в интеллектуальных сообщениях можно получить у издателя карт или поставщика услуг.

Личные заметки

Эта функция позволяет сохранять конфиденциальные заметки, например, номера счетов, коды и условные обозначения.

Откройте бумажник и выберите *Личные заметки*. Для создания новой личной заметки нажмите **Новое**.

Для просмотра заметки выделите в списке эту заметку и нажмите **См.** Для изменения открытой заметки нажмите **Измен.**

Просматривая заметку, нажмите **Опции**, затем можно выбрать *Стереть* для удаления заметки, *Послать как SMS* для передачи заметки в текстовом сообщении или *Копия в кнгрь* для копирования заметки в календарь в качестве памятки. Функция *Взять гон.инфо* позволяет извлечь телефонные номера и адреса электронной почты или адреса Интернет, содержащиеся в заметке.

Создание профиля бумажника

После сохранения данных нескольких карт их можно объединить в профиле бумажника, с помощью которого эти данные можно извлекать из бумажника в сеансе просмотра.

1. Откройте бумажник и выберите *Проф. бумажн.*
2. Для создания нового профиля бумажника в пустом списке нажмите **Новое**. В противном случае нажмите **Опции** и выберите *Дать новое*.
3. Заполните следующие поля. Некоторые поля содержат данные, которые необходимо выбрать из бумажника. Эти данные необходимо сохранить перед созданием профиля бумажника.
 - *Выберите карту оплаты* – выберите карту из списка платежных карт.
 - *Выберите дисконтную карту* – выберите карту из списка дисконтных карт.
 - *Выберите карту доступа* – выберите карту из списка карт интерактивного доступа.
 - *Выберите информационную карту* – выберите карту из списка информационных карт.
 - *Выберите адрес для счетов* – выберите адрес из списка адресных карт.
 - *Выберите адрес для доставки* – выберите адрес из списка адресных карт.
 - *Выберите адрес для доставки квитанций* – выберите адрес из списка адресных карт.

- *Выберите способ доставки квитанций* – выберите *На тел. номер* или *На адрес э/п*.
- *Имя профиля бумажника*: – введите название профиля.

Параметры бумажника

Откройте бумажник и выберите *Настройки*. Меню содержит следующие функции:

- *Поменять ключ* – изменение ключа бумажника.
- *RFID* – сохранение идентификационного кода телефона (RFID).

Оплата покупок с помощью бумажника

- Для посещения Интернет-магазина обратитесь к узлу требуемой услуги. Поставщик этой услуги должен поддерживать использование бумажника, а также стандарт ЕСМЛ (язык моделирования для электронной торговли). См. раздел [Установление соединения с услугой](#) на стр. 182.

Выберите покупку; перед оформлением покупки внимательно прочитайте всю предоставленную информацию.



Примечание. Весь текст может не поместиться на одном экране.

Обязательно прочитайте весь текст до конца прежде, чем начинать оформление покупки.

- При оплате покупки на дисплей выводится запрос, будет ли использоваться бумажник, затем запрос на ввод ключа бумажника.

- Выберите карточку для оплаты из списка платежных карт. Если бланк, полученный от поставщика услуг, поддерживает использование языка ESMC, телефон автоматически извлекает из бумажника данные кредитной карты или профиля бумажника.
- Подтвердите покупку, после чего информация будет передана в сеть.
- В некоторых случаях в телефон передается подтверждение покупки или электронная квитанция.
- Для выхода из меню бумажника выберите *Закр. бумажник*. Бумажник закрывается автоматически, если его не использовать в течение 5 минут.



Примечание. Информация и адреса услуг, доступ к которым осуществлялся с данного телефона, сохраняются в кэш-памяти телефона. Кэш-память – это буферная память, предназначенная для временного хранения данных. Для повышения безопасности при доступе к конфиденциальной информации с использованием паролей (например, при работе с банковскими счетами) очищайте кэш-память после каждого сеанса доступа. Инструкции по очистке кэш-памяти приведены в разделе [Кэш-память](#) на стр. 188.

■ Приложения (меню 8)



Примечание. Для того, чтобы использовать функции из меню *Приложения*, телефон должен быть включен. Не включайте телефон, если его использование запрещено, может вызвать помехи или создавать угрозу безопасности.

Игры

Игры хранятся в общей памяти (см. раздел [Общая память](#) на стр. 21).

Нажмите **Меню** и выберите [Приложения, Игры](#). Меню содержит следующие функции:

- **Выбрать игру** - выбор и запуск игры. Выделите игру или группу игр (название зависит от игры) и нажмите **Открыть** или . Дополнительные функции приведены в разделе [Функции в приложениях и группах приложений](#) на стр. 174.

После запуска игры можно, например, открыть краткую инструкцию по этой игре.

- **Загрузка игр** - загрузка игры в телефон. См. раздел [Загрузка игры или приложения](#) на стр. 175.
- **Память** - отображение объема памяти, доступной для установки игр и приложений
- **Настройки** - настройка звукового сопровождения, подсветки и вибровывоза для игры.

При запуске некоторых игр энергия аккумулятора расходуется быстрее (возможно, потребуется подключение телефона к зарядному устройству).

Коллекция

Приложения хранятся в общей памяти (см. раздел [Общая память](#) на стр. 21).

Нажмите **Меню** и выберите *Приложения, Коллекция*. Меню содержит следующие функции:

- *Взять прилож.* – выбор и запуск приложения. Выделите приложение или группу приложений (название зависит от приложения) и нажмите **Открыть** или . Дополнительные функции приведены в разделе *Функции в приложениях и группах приложений* на стр. 174.
- *Загруз. прилож.* – загрузка приложения в телефон. См. раздел *Загрузка игры или приложения* на стр. 175.
- *Память* – отображение объема памяти, доступной для установки игр и приложений

При запуске некоторых игр энергия аккумулятора расходуется быстрее (возможно, потребуется подключение телефона к зарядному устройству).

Функции в приложениях и группах приложений

- *Удалить* – удаление приложения или группы приложений из памяти телефона.
- *Интернет* – ограничение доступа к сети для приложения.
- *Обнов. версию* – проверка наличия новой версии данного приложения, которую можно загрузить со страниц услуг (услуга сети).
- *Взб-сайт* – получение дополнительной информации или данных для приложения со страницы Интернет. Данная услуга должна предоставляться сетью. Эта функция присутствует в меню только в том случае, если приложение содержит адрес Интернет.

- *Парам. подключ.* – для приложений, которым требуются специальные служебные параметры. По умолчанию телефон использует служебные параметры, установленные в браузере.
- *Доп. инфо* – просмотр дополнительной информации о приложении.

Загрузка игры или приложения

Телефон поддерживает приложения Java J2ME™. Перед загрузкой приложения или игры убедитесь в том, что они совместимы с данным телефоном. Предусмотрено несколько способов загрузки новых приложений Java.

- Нажмите **Меню** и выберите *Приложения, Игры и Загрузка игр*, либо *Коллекция и Загруз. прилож.*

На дисплее появится список закладок. Выберите *Еще закладки* для доступа к списку закладок в меню *Услуги* (см. раздел *Закладки* на стр. 186).

Выберите закладку для подключения к требуемому узлу. Если попытка соединения окажется неудачной, это означает, что доступ к странице с текущими параметрами соединения невозможен. В этом случае выберите другой набор служебных параметров в меню *Услуги* (см. раздел *Установка соединения с услугой* на стр. 182). Повторите попытку загрузки страницы.

Сведения о предоставлении различных услуг, а также информацию о ценах и тарифах можно получить у оператора сотовой сети и/или поставщика услуг.

- Нажмите **Меню** и выберите *Услуги, Загрузка*. Выберите приложение или игру для загрузки. См. раздел *Загрузка содержимого* на стр. 187.
- Воспользуйтесь функцией загрузки игр, см. раздел *Игры* на стр. 173.
- Для загрузки приложений в память телефона служит программа Nokia Application Installer (из пакета PC Suite).



Корпорация Nokia не дает никаких гарантий относительно приложений, размещенных на узлах других поставщиков. Загружая приложения с таких узлов, необходимо принимать такие же меры предосторожности (в плане защиты и в плане содержимого), что и при работе с любыми узлами.

Дополнительные функции

Калькулятор

Встроенный в телефон калькулятор выполняет основные арифметические действия (сложение, вычитание, умножение и деление), а также возведение в квадрат, извлечение квадратного корня и операцию конвертации валют.

1. Нажмите **Меню**, выберите *Приложения, Экстра и Калькулятор*.
2. Когда на дисплее появится цифра 0, введите первое число (для ввода десятичной точки нажмите ).
3. Нажмите **Опции** и выберите *Сложить, Вычесть, Умножить, Разделить, В квадрат, Квадратн.корень* или *Сменить знак*.



Совет. Нажмите  один раз для сложения, дважды для вычитания, трижды для умножения или четыре раза для деления.

4. При необходимости введите второе число.

5. Для получения результата нажмите **Равно**. Повторите шаги 3 – 5 столько раз, сколько необходимо.
6. Для начала нового вычисления нажмите и удерживайте нажатой клавишу **Убрать**.

Калькулятор имеет ограниченную точность, что может привести к возникновению ошибок округления (особенно при последовательных операциях деления).

Преобразование денежных единиц

1. Нажмите **Меню**, выберите *Приложения, Экстра и Калькулятор*.
2. Для сохранения обменного курса нажмите **Опции** и выберите *Обменный курс*. Выберите один из двух вариантов обменного курса. Введите значение обменного курса (для ввода десятичной точки нажмите и нажмите **ОК**). Значение обменного курса сохраняется в памяти до тех пор, пока не будет введено другое значение.
3. Для выполнения преобразования введите сумму, которую требуется конвертировать, нажмите **Опции** и выберите *В местной* или *В инвалюте*.



Совет. Конвертацию валют можно выполнять в режиме ожидания. Введите сумму, которую требуется конвертировать, нажмите **Опции** и выберите *В местной* или *В инвалюте*.

Таймер обратного отсчета

Нажмите **Меню** и выберите *Приложения, Экстра и Таймер*. Введите время и нажмите **ОК**. Можно также ввести текст, который будет выведен на дисплей по истечении заданного времени (введите текст и нажмите **ОК** для запуска таймера).

- Выберите *Изменить время*, чтобы изменить время, или *Стоп таймер* для остановки таймера.

Если по истечении заданного времени телефон находится в режиме ожидания, подается звуковой сигнал, и на дисплее мигает текстовая заметка, если она была установлена, или сообщение *Время истекло*. Для выключения звукового сигнала нажмите любую клавишу. Если клавиша не нажата, сигнал выключается автоматически через 30 секунд. Для выключения сигнала и удаления текстовой заметки нажмите **Выйти**. Нажмите **Заново** для перезапуска таймера обратного отсчета.

Секундомер

Секундомер предназначен для измерения времени, при этом возможно получение промежуточных отсчетов и круговых замеров. Во время работы секундомера можно пользоваться другими функциями телефона. Для выполнения отсчета времени в фоновом режиме нажмите .

При работе секундомера расходуется дополнительная энергия аккумулятора, поэтому время работы телефона сокращается. Не рекомендуется без необходимости запускать секундомер в фоновом режиме (т. е. одновременно с выполнением других операций).

Измерение времени и промежуточные отсчеты

1. Нажмите **Меню**, выберите *Приложения, Экстра, Секундомер и С промежуточн.* Если отсчет времени выполняется в фоновом режиме, нажмите *Продолжить*.
2. Для запуска секундомера нажмите **Старт**. Для вывода на дисплей промежуточного отсчета нажмите **Отрезок**. Список промежуточных отсчетов отображается на дисплее под текущими показаниями секундомера. Для просмотра промежуточных отсчетов прокрутите список.

3. Для остановки секундомера нажмите **Стоп**.
4. Нажмите **Сохранить** для сохранения результата. Введите название для полученного результата и нажмите **ОК**. Если название не введено, в качестве названия используется итоговый результат.
При нажатии **Опции** выберите **Старт** для повторного запуска секундомера. Отсчет времени продолжается без сброса предыдущего результата.
Сбросить - сброс результата без сохранения.

Круговые замеры

Нажмите **Меню**, выберите *Приложения, Экстра, Секундомер и Кругами*. Нажмите **Старт** для запуска секундомера, затем **Круг** для получения кругового замера. Нажмите **Стоп** для остановки секундомера. Нажмите **Сохранить** для сохранения кругового замера или нажмите **Опции** для повторного запуска секундомера или для сброса круговых замеров. См. раздел *Измерение времени и промежуточные отсчеты* на стр. 178.

Просмотр и удаление результатов

Нажмите **Меню** и выберите *Приложения, Экстра и Секундомер*. Если показания секундомера не были сброшены, выберите *Последнее* для просмотра последнего результата. Выберите *Показать* для вывода на дисплей списка, где перечислены названия или итоговые показания для полученных наборов результатов; выберите набор результатов, который требуется просмотреть. Нажмите **Удалить** для удаления времени. Для удаления сохраненных результатов выберите *Стереть время*. Выберите *Удалить все* и нажмите **Да** или выберите *По одному*, выделите результат, который требуется удалить, и нажмите **Удалить** и **Да**.

■ Услуги (меню 9)

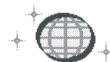

Примечание. Для того, чтобы использовать эту функцию, телефон должен быть включен. Не включайте телефон, если его использование запрещено, может вызвать помехи или создавать угрозу безопасности.

Встроенный в телефон браузер обеспечивает доступ к различным услугам в сети Интернет (прогнозы погоды, новости, расписания движения самолетов, финансовая информация и пр.).

Сведения о предоставлении различных услуг, а также информацию о ценах и тарифах можно получить у оператора сотовой сети и/или соответствующего поставщика услуг. Необходимые инструкции по использованию услуг также можно получить у поставщиков услуг.

В телефон встроен браузер, который позволяет просматривать страницы услуг как на языке WML (язык разметки страниц для беспроводных приложений), так и на языке XHTML (открытый язык разметки гипертекста). В силу ограниченных размеров дисплея телефона страницы могут отображаться не так, как обычно. Кроме того, на дисплее телефона могут отсутствовать некоторые элементы сетевых страниц.

Основные сведения о доступе и пользовании услугами

1. Для доступа к услуге необходимо сохранить в памяти телефона соответствующие служебные параметры. См. стр. [181](#).
2. Установите соединение с данной услугой. См. стр. [182](#).

3. Начните сеанс просмотра страниц услуги. См. стр. 183.
4. Закончив просмотр страниц, закройте соединение с услугой. См. стр. 185.

Настройка телефона для доступа к услуге

Служебные параметры могут быть переданы в интеллектуальном сообщении оператором сотовой сети или поставщиком услуг Интернет, который предоставляет требуемую услугу. Параметры можно ввести вручную либо загрузить в телефон из компьютера с помощью приложения PC Suite.

Дополнительную информацию о параметрах соединения можно получить у оператора сотовой сети или поставщика услуг.

Инструкции по приему служебных параметров в интеллектуальном сообщении приведены в разделе [Услуга загрузки параметров через радиointерфейс \(OTA\)](#) на стр. 42.

Ввод служебных параметров вручную

1. Нажмите **Меню** и выберите *Услуги, Настройки, Настройки связи*.
2. Выберите *Действующие настройки*.
3. Выделите набор параметров соединения, который требуется активизировать, и нажмите **Вкл.**

Набор параметров соединения, в котором будут сохранены служебные параметры, необходимо активизировать. Набор – это группа параметров, необходимых для установления соединения с услугой.

4. Выберите *Изменить настройки*.

Выберите последовательно все параметры и введите необходимые значения в соответствии с информацией, полученной от поставщика услуг или оператора сотовой сети. Все параметры, относящиеся к настройке канала передачи данных, находятся в меню *Настройка канала*.

Установление соединения с услугой

Прежде всего убедитесь в том, что набор служебных параметров для соединения с требуемой услугой активен. Для активизации набора параметров:

- Нажмите **Меню** и выберите *Услуги, Настройки, Настройки связи*. Выберите *Действующие настройки*, выделите набор параметров соединения, который требуется активизировать, и нажмите **Вкл.**

Теперь можно установить соединение с услугой. Это можно сделать тремя способами.

- Откройте начальную страницу, например, домашнюю страницу поставщика услуг.

Нажмите **Меню** и выберите *Услуги, В начало* либо в режиме ожидания нажмите и удерживайте нажатой клавишу .

- Выберите закладку услуги.



Нажмите **Меню**, выберите *Услуги, Закладки*, затем выберите закладку.

Если закладка не работает с активным набором служебных параметров, выберите другой набор параметров и повторите попытку.





- Введите адрес услуги.
Нажмите **Меню** и выберите *Услуги, На адрес*. Введите адрес услуги и нажмите **ОК**.

Просмотр страниц услуги

Установив соединение, можно начать просмотр страниц услуги. При работе с различными услугами функции клавиш телефона могут изменяться. Следуйте указаниям, которые выводятся на дисплей. Дополнительную информацию можно получить у поставщика услуг.

Если в качестве канала передачи данных выбран GPRS, в сеансе просмотра сетевых страниц в левом верхнем углу дисплея отображается индикатор . Если при установленном соединении (E)GPRS поступает входящий вызов или текстовое сообщение либо посылается исходящий вызов, в правом верхнем углу дисплея появляется индикатор , указывающий на то, что соединение (E)GPRS приостановлено. После завершения вызова телефон пытается восстановить соединение (E)GPRS.

Клавиши телефона в сеансе просмотра

- Для просмотра страницы служат клавиши прокрутки.
- Для выбора выделенного элемента нажмите  либо нажмите **Открыть** (открытие ссылки).
- Для ввода букв и цифр в редакторе текстов служат клавиши  - , для ввода специальных символов - клавиша .

Функции в сеансе просмотра

Нажмите **Опции** и выберите одну из перечисленных ниже функций. Поставщик услуг может включить в список дополнительные функции. Меню содержит следующие функции:

- **Инфо бумажника** – использование данных о карте из приложения **Бумажник** (услуга должна поддерживать использование бумажника). См. раздел **Бумажник** на стр. 166.
- **Ссылки** – доступ к новому списку функций данной страницы.
- **В начало** – возврат на домашнюю страницу поставщика услуг.
- **Дать закл-ку** – сохранение закладки для текущей страницы.
- **Закладки** – см. раздел **Закладки** на стр. 186.
- **Ссылки загрузки** – доступ к списку закладок на страницы загрузки.
- **Др. варианты** – доступ к списку других функций, например, функций бумажника и защиты.
- **Перезагрузить** – повторная загрузка и обновление текущей страницы.
- **Выйти**: См. раздел **Завершение соединения с услугой** на стр. 185.





Примечание. Информация и адреса услуг, доступ к которым осуществляется с данного телефона, сохраняются в кэш-памяти телефона. Кэш-память – это буферная память, предназначенная для временного хранения данных. Для повышения безопасности при доступе к конфиденциальной информации с использованием паролей (например, при работе с банковскими счетами) очищайте кэш-память после каждого сеанса доступа. Инструкции по очистке кэш-памяти приведены в разделе **Кэш-память** на стр. 188.

Телефонные вызовы в сеансе просмотра

В сеансе просмотра сетевых страниц можно пользоваться следующими функциями: посылка голосового вызова, передача сигналов DTMF во время голосового вызова и сохранение имени и телефонного номера со страницы.

Завершение соединения с услугой

Для выхода из сеанса просмотра и завершения соединения нажмите **Опции** и выберите **Выйти**. Когда на дисплее появится запрос **Выйти из режима браузера?**, нажмите **Да**.

Можно также дважды нажать клавишу  или нажать и удерживать нажатой клавишу .

Параметры отображения информации браузера

В сеансе просмотра нажмите **Опции** и выберите **Др. варианты** и **Настройка вида**, в режиме ожидания нажмите **Меню** и выберите **Услуги**, **Настройки** и **Настройка компоновки**. Меню содержит следующие функции:

- **Перенос текста** - если для параметра установлено значение **Включить**, текст переносится на следующую строку. **Отключить** - текст обрезается.
- **Размер шрифта** и выберите **Мелкий**, **Мелкий** или **Крупный**.
- **С показом изображений** - если для параметра установлено значение **Нет**, изображения на странице не отображаются. Это позволяет увеличить скорость загрузки страниц с большим количеством картинок.

- *Сигналы* – выберите *Сигнал о незащищен. соединении* и *Да* для включения сигнала при смене защищенного соединения на незащищенное при просмотре сетевых страниц. Выберите *Сигнал о незащищенн. объектах* и *Да* для включения сигнала о наличии незащищенных объектов на защищенных страницах.
- *Кодировка символов* и *Кодировка содержимого* для выбора набора символов для отображения в браузере содержимого сетевой страницы. Выберите *Web-адреса Unicode (UTF-8)* и *Включить* – передача адресов URL в кодировке UTF-8.

Закладки

Адреса страниц можно сохранить в памяти телефона в виде закладок.

1. Во время просмотра сетевых страниц нажмите **Опции** и выберите *Закладки*.
Или в режиме ожидания нажмите **Меню** и выберите *Услуги, Закладки*.
2. Для загрузки страницы, представленной закладкой, выделите требуемую закладку и нажмите **OK** или .

При нажатии **Опции** можно просмотреть, изменить, удалить или передать закладку.

Примечание. В телефоне могут быть запрограммированы закладки со ссылками на узлы, не относящиеся к Nokia. Корпорация Nokia не дает никаких гарантий и рекомендаций относительно этих узлов. Просматривая эти узлы, необходимо принимать такие же меры предосторожности (в плане защиты и в плане содержимого узлов), что и при работе с любым Web-узлом.

Прием закладки

После приема закладки (переданной в виде закладки) на дисплей выводится текст *Получена 1 закладка*. Нажмите **Обзор**, затем нажмите **Сохранить** для сохранения закладки, либо нажмите **Опции** и выберите *Показать* или *Не принимать*.

Загрузка содержимого

Для загрузки в телефон новых мелодий, изображений, игр и приложений во время сеанса просмотра нажмите **Опции** и выберите *Ссылки загрузки*.

Выберите *Загруз. мелодий*, *Загруз. графики*, *Загрузка игр* или *Загруз. прилож.* (загрузка мелодий, изображений, игр или приложений).



Примечание. Следует пользоваться только такими источниками программного обеспечения, которые гарантируют адекватную защиту от компьютерных вирусов и других программ, наносящих ущерб.

Прием служебных сообщений

Телефон позволяет принимать от поставщика услуг служебные сообщения (сообщения "push"). Служебными сообщениями являются, например, уведомления о выпусках новостей; такие сообщения могут содержать текст или адрес услуги.

- Для просмотра принятого служебного сообщения нажмите **Обзор**. Если нажать **Выйти**, сообщение перемещается в список *Сервис-прием*. Для доступа к меню *Сервис-прием* в другое время нажмите **Меню** и выберите *Услуги*, *Сервис-прием*.

- В сеансе просмотра нажмите **Опции** и выберите *Др. варианты, Сервис-прием*. Выберите требуемое сообщение и нажмите **Взять** для загрузки отмеченного содержимого сетевой страницы или нажмите **Опции** и выберите *Детали* или *Стереть*.

Параметры приема служебных сообщений

Нажмите **Меню** и выберите *Услуги, Настройки, Настройка сервис-приема*. Меню содержит следующие функции:

- *Сервиссообщения* - выберите *Вкл.* (или *Откл.*) для разрешения (или запрета) на прием служебных сообщений.
- *Автоматическое соединение* - если прием служебных сообщений разрешен, выберите *Автоматическое соединение включено* для автоматического запуска браузера при поступлении служебного сообщения (когда телефон находится в режиме ожидания).

При установке варианта *Автоматическое соединение отключено* для запуска браузера после приема служебного сообщения необходимо выбрать функцию *Загрузить*.

Кэш-память



Примечание. Информация и адреса услуг, доступ к которым осуществлялся с данного телефона, сохраняются в кэш-памяти телефона. Кэш-память - это буферная память, предназначенная для временного хранения данных. Для повышения безопасности при доступе к конфиденциальной информации с использованием паролей (например, при работе с банковскими счетами) очищайте кэш-память после каждого сеанса доступа.

Для очистки кэш-памяти:

- во время сеанса просмотра нажмите **Опции** и выберите *Др. варианты, Очистить кэш* или
- в режиме ожидания нажмите **Меню** и выберите *Услуги, Очистить кэш*.

Файлы cookies

Файлы cookies – это данные, загружаемые с узла в кэш-память браузера телефона. Это может быть персональная информация пользователя или предпочтительные параметры просмотра сетевых страниц. Файлы cookies сохраняются в телефоне до тех пор, пока не будет очищена кэш-память, см. раздел [Кэш-память](#) на стр. 188.

1. Во время сеанса просмотра нажмите **Опции** и выберите *Др. варианты, Защита, Интернетмаркеры*.
Или в режиме ожидания нажмите **Меню** и выберите *Услуги, Настройки, Установки защиты, Интернетмаркеры*.
2. Выберите *Принимать* или *Не принимать* соответственно для разрешения или запрета на загрузку файлов cookies.

Защита браузера

Функции защиты требуются для доступа к определенным услугам (например, банковское обслуживание или Интернет-магазин). Для установления соединения с такими услугами необходимы сертификаты и, возможно, защитный модуль на SIM-карте. Дополнительную информацию можно получить у поставщика услуг.

Защитный модуль

Защитный модуль может содержать сертификаты, а также секретные и открытые ключи. Защитный модуль обеспечивает функции защиты для приложений и позволяет использовать телефон для выполнения цифровой подписи. Сертификаты сохраняются на SIM-карте поставщиком услуг.

Нажмите **Меню** и выберите *Услуги, Настройки, Установки защиты, Настройка защитного модуля*. Меню содержит следующие функции:

- *Детали защитного модуля* - на дисплей выводится название защитного модуля, информация о состоянии и изготовителе, а также серийный номер защитного модуля.
- *Запрос PIN модуля* - установка режима запроса PIN-кода при использовании услуг, поддерживаемых защитным модулем.
- *Сменить PIN модуля* - изменение PIN-кода модуля (если такая функция предусмотрена в защитном модуле). Введите текущий PIN-код модуля, затем дважды введите новый код.
- *Сменить PIN подписи* - выбор и изменение PIN-кода подписи. Введите текущий PIN-код, затем дважды введите новый код.

См. также раздел [Коды доступа](#) на стр. 17.

Сертификаты

Существуют сертификаты трех типов: сертификаты сервера, сертификаты центров сертификации и сертификаты пользователя.

- Сертификаты сервера используются в телефоне для повышения защиты соединения между телефоном и сервером содержимого. Сертификат сервера передается сервером содержимого в телефон (перед началом установления соединения), а его достоверность проверяется с помощью сертификатов центров сертификации, сохраненных в памяти телефона. Сертификаты сервера не сохраняются.

Индикатор защиты  отображается на дисплее при установленном соединении, если данные между телефоном и сервером содержимого передаются в зашифрованном виде.

- Сертификаты центров сертификации используются некоторыми услугами (например, банковское обслуживание), а также для проверки других сертификатов. Сертификаты центров сертификации сохраняются в защитном модуле поставщиком услуг либо загружаются из сети (если услуга поддерживает использование таких сертификатов).

Для просмотра сертификатов центров сертификации откройте **Меню** и выберите *Услуги, Настройки, Установки защиты, Сертификаты авторизации* и *Список сертификатов*.

- Сертификаты пользователя предоставляются сертификационными органами. Эти сертификаты необходимы, например, для выполнения цифровой подписи, так как они устанавливают соответствие между пользователем и определенным секретным ключом в защитном модуле.

Для просмотра сертификатов пользователя откройте **Меню** и выберите *Услуги, Настройки, Установки защиты, Сертификаты пользователя* и *Список сертификатов*.



Важное замечание. Безусловно, сертификаты снижают риск, связанный с удаленными подключениями и загрузкой программного обеспечения, однако следует иметь в виду, что надлежащий уровень защиты возможен только в случае правильного применения сертификатов. Само по себе наличие сертификатов не обеспечивает защиты; защита обеспечивается только тогда, когда применяются правильные, подлинные и достоверные сертификаты.

Важное замечание. Сертификаты имеют ограниченное время обращения. Если для действительного сертификата на дисплей выводится сообщение "Срок действия сертификата истек" или "Сертификат еще не вступил в силу", убедитесь в том, что в телефоне установлена правильная дата и время.

Важное замечание. Перед изменением этих параметров необходимо убедиться в том, что владелец сертификата заслуживает абсолютного доверия, а сам сертификат действительно принадлежит указанному в сертификате владельцу.

Цифровая подпись

Данный телефон позволяет выполнять процедуру цифровой подписи. Секретный ключ в защитном модуле и сертификат пользователя, использованный для выполнения подписи, позволяют установить лицо, поставившее цифровую подпись, поэтому такая подпись эквивалентна обычной подписи на бумажном счете, контракте или ином документе.

Для выполнения цифровой подписи выберите ссылку на сетевой странице, например, название книги, которую вы хотите купить, и ее цену. На дисплее появится текст для подписи, который может содержать сумму, дату и другую информацию.

Убедитесь в том, что на дисплее отображается заголовок **Чтение** и значок цифровой подписи .



Примечание. Отсутствие значка цифровой подписи означает нарушение защиты, поэтому ни в коем случае не вводите персональные данные, например, PIN-код подписи.

Внимательно прочтите выведенный на дисплей текст и выберите **Подпись** для того, чтобы подписать этот текст.



Примечание. Весь текст может не поместиться на одном экране. Обязательно прокрутите весь текст до конца и прочитайте его полностью прежде, чем поставить подпись.

Выберите требуемый сертификат пользователя. Введите PIN-код подписи (см. раздел **Коды доступа** на стр. 17) и нажмите **OK**. Значок цифровой подписи исчезает, а на странице услуги может появиться сообщение о подтверждении покупки.

■ Услуги SIM (меню 10)

Помимо стандартных функций, выполняемых мобильным телефоном, его владелец может пользоваться дополнительными услугами SIM-карты, доступ к которым обеспечивает меню 10. Это меню отображается только в том случае, если оно поддерживается SIM-картой. Название и содержание этого меню зависит от доступных услуг.





Примечание. Сведения о предоставлении услуг, их стоимости и другую информацию об услугах SIM-карты можно получить у поставщика SIM-карт (сетевого оператора, поставщика услуг сотовой сети или в других аналогичных организациях).

При пользовании услугами SIM-карты на дисплее телефона могут отображаться подтверждающие сообщения (которыми телефон обменивается с сетью); для этого необходимо выбрать *С запросом* в меню *Подтверждать ресурсы SIM (Установки телефона)*.

Доступ к таким услугам осуществляется путем передачи текстовых сообщений (SMS) или послышки вызова, за которые может начисляться дополнительная оплата.

7. Связь с компьютером

При подключении к совместимому компьютеру через ИК-порт или с помощью кабеля телефон можно использовать для передачи и приема электронной почты, а также для доступа к сети Интернет. Телефон может работать с различными коммуникационными приложениями. Например, приложения из пакета PC Suite позволяют синхронизировать записи телефонной книги, записи календаря и список дел между телефоном и совместимым компьютером.

Дополнительную информацию и различные файлы можно загрузить с Web-узла Nokia (www.nokia.com/support/phones/7200).

■ PC Suite

Пакет PC Suite содержит следующие приложения:

- **Nokia Application Installer** – установка приложений из совместимого компьютера в телефон или удаление приложений из телефона.
- **Nokia Content Copier** – копирование или резервное копирование данных из телефона в совместимый компьютер или в другой телефон Nokia, а также удаление данных из телефона.
- **Nokia Connection Manager** – выбор типа соединения между телефоном и компьютером.

- **Nokia Image Converter** – подготовка изображений (в совместимых форматах) для передачи в мультимедийных сообщениях и для использования в качестве фоновых картинок, портретных фотографий для телефонной книги, а также загрузка картинок в телефон.
- **Nokia Modem Options** – параметры соединений HSCSD и GPRS.
- **Nokia Multimedia Player** – просмотр картинок на совместимом компьютере, а также воспроизведение аудио- и видеоклипов.
- **Nokia PC Sync** – синхронизация данных телефонной книги, календаря и списка дел между телефоном и совместимым компьютером.
- **Nokia Phone Browser** – просмотр содержимого папки "Галерея" на экране совместимого компьютера. Приложение позволяет воспроизводить и редактировать звуковые и графические файлы и видеоклипы в памяти телефона, а также передавать файлы между телефоном и компьютером.
- **Nokia Phone Editor** – передача текстовых сообщений, а также редактирование контактов в телефонной книге.
- **Nokia Sound Converter** – редактирование полифонических мелодий поддерживаемых форматов для обеспечения совместимости с телефоном, а также загрузка мелодий в телефон.
- **Nokia Settings Manager** – редактирование и загрузка в телефон закладок браузера и наборов параметров соединений. Приложение позволяет выполнять поиск радиоканалов, а также удаление и редактирование радиоканалов, сохраненных в телефоне.

Закон об охране авторских прав накладывает ограничения на копирование, модификацию, передачу и загрузку некоторых изображений, мелодий и другого содержимого.

(E)GPRS, HSCSD и CSD

Телефон поддерживает следующие услуги передачи данных: (E)GPRS (расширенная служба GPRS), GPRS (служба пакетной передачи данных через радиointерфейс), HSCSD (высокоскоростная передача данных по коммутируемым сетям) и CSD (передача данных по коммутируемым сетям – *GSM-канал*).

Получить информацию о предоставлении услуг передачи данных, а также оформить подписку на эти услуги можно у поставщика услуг или оператора сотовой сети.

Следует иметь в виду, что при работе в режиме HSCSD энергия аккумулятора расходуется быстрее, чем во время голосовых вызовов или обычных вызовов в режиме передачи данных. При передаче больших объемов данных рекомендуется подсоединить телефон к зарядному устройству.

См. раздел [Параметры модема \(E\)GPRS](#) на стр. 133.

■ Использование коммуникационных приложений

Инструкции по работе с коммуникационными приложениями приведены в документации на приложения.

Примечание. Не рекомендуется посылать вызовы и отвечать на них, когда телефон подключен к компьютеру, – это может привести к сбоям в работе.

Для обеспечения оптимальных условий передачи данных положите телефон на устойчивую поверхность клавиатурой вверх. Не берите в руки и не перемещайте телефон во время передачи данных.

8. Информация об аккумуляторах

■ Зарядка и разрядка аккумулятора

Данный телефон рассчитан на питание от аккумулятора.

Следует помнить, что аккумулятор достигает оптимальных рабочих характеристик только после двух-трех полных циклов зарядки/разрядки.

Аккумулятор можно заряжать и разряжать сотни раз, однако при этом он постепенно изнашивается. При значительном сокращении продолжительности работы аккумулятора (в режиме разговора и в режиме ожидания) следует приобрести новый аккумулятор.

Используйте только аккумуляторы и зарядные устройства, рекомендованные изготовителем телефона. Отключайте зарядное устройство после зарядки. Не оставляйте аккумулятор подключенным к зарядному устройству на срок более недели, поскольку избыточная зарядка может сократить срок службы аккумулятора. Если полностью заряженный аккумулятор не используется, он постепенно разряжается.

Слишком высокая или слишком низкая температура снижает емкость аккумулятора.

Аккумуляторы следует использовать только по их прямому назначению.

Запрещается использовать неисправные зарядные устройства и аккумуляторы.

Оберегайте аккумуляторы от короткого замыкания. Случайное короткое замыкание может произойти, если запасной аккумулятор находится в кармане или в бумажнике рядом с каким-либо металлическим предметом (монетой, скрепкой или авторучкой). Металлический предмет может замкнуть накоротко плюсовую и минусовую выводы аккумулятора (металлические полоски на его поверхности). Короткое замыкание выводов может стать причиной повреждения аккумулятора либо предмета, вызвавшего замыкание.

При продолжительном воздействии повышенной или пониженной температуры (например, летом или зимой в закрытом автомобиле) емкость и срок службы аккумулятора снижаются. Аккумулятор следует хранить при температуре 15...25°C. Чрезмерно нагретый или охлажденный аккумулятор может стать причиной временной неработоспособности телефона даже в том случае, если аккумулятор полностью заряжен. Характеристики аккумуляторов существенно ухудшаются при температуре ниже 0 °C.

Не уничтожайте аккумуляторы путем сжигания!

Утилизация отслуживших аккумуляторов осуществляется в соответствии с местным законодательством. Запрещается выбрасывать аккумуляторы вместе с бытовым мусором.

УХОД И ТЕХНИЧЕСКОЕ ОБСЛУЖИВАНИЕ

Данный телефон разработан и изготовлен с использованием самых последних достижений техники и требует осторожного обращения. Следуйте приведенным ниже рекомендациям – это позволит выполнить все условия предоставления гарантии и обеспечит длительную и безотказную работу изделия.

- Храните телефон и все его детали и аксессуары в недоступном для детей месте.
- Оберегайте телефон и аксессуары от влаги. Атмосферные осадки, влага и все виды жидкостей содержат минеральные частицы, вызывающие коррозию электронных схем.
- Не используйте и не храните телефон в запыленных или загрязненных помещениях. Это может вызвать повреждение подвижных частей телефона.
- Не храните телефон при повышенной температуре. Высокая температура может привести к сокращению срока службы электронных устройств и вызвать деформацию или оплавление пластмассовых деталей.
- Не храните телефон при пониженной температуре. При повышении температуры телефона (до нормальной температуры) возможна конденсация влаги внутри телефона, что вызывает повреждение электронных плат.
- Не пытайтесь вскрывать корпус телефона. Неквалифицированное обращение с телефоном может привести к его повреждению.
- Оберегайте телефон от падения, ударов и тряски. Неосторожное обращение может привести к поломке внутренних печатных плат.
- Не используйте для чистки телефона агрессивные химикаты, растворители для химической чистки и сильные моющие средства.

- Не разукрашивайте телефон. Краска может засорить движущиеся узлы и нарушить их нормальную работу.
- Для чистки объектива камеры, датчика расстояния и датчика освещенности используйте мягкую, чистую и сухую ткань.
- Пользуйтесь только прилагаемой к телефону или рекомендованной изготовителем антенной. Использование других антенн, а также переделка и наращивание антенны могут привести к повреждению телефона и к нарушению правил использования радиооборудования.

Все приведенные выше рекомендации в равной степени относятся к телефону, аккумулятору, зарядному устройству и всем прочим аксессуарам. При нарушении нормальной работы любого из этих устройств обратитесь в ближайший специализированный сервисный центр. Сотрудники центра окажут Вам помощь и выполнят все необходимые работы.

ВАЖНАЯ ИНФОРМАЦИЯ ПО ТЕХНИКЕ БЕЗОПАСНОСТИ

■ Безопасность дорожного движения

Не пользуйтесь мобильным телефоном за рулем движущегося автомобиля. Телефон должен быть установлен в держателе. Не следует класть телефон на пассажирское сиденье или в такое место, откуда он может упасть при столкновении или резком торможении.

Помните о том, что безопасность дорожного движения имеет первостепенное значение!

■ Условия эксплуатации

Помните о необходимости соблюдения всех особых правил, действующих в той или иной ситуации, и обязательно выключайте телефон везде, где его использование запрещено, может вызывать помехи или создает угрозу безопасности.

Работа телефона допускается только в нормальных условиях эксплуатации.

Некоторые детали телефона обладают магнитными свойствами. Возможно притяжение металлических предметов к телефону, а лицам, пользующимся слуховыми аппаратами, не следует подносить телефон к слуховому аппарату.

Обязательно устанавливайте телефон в держатель, поскольку динамик телефона притягивает металлические предметы. Не храните рядом с телефоном кредитные карточки и другие магнитные носители информации; это может привести к уничтожению информации.

■ Электронные устройства

Большая часть современных электронных устройств защищена от воздействия радиочастотного излучения. Однако некоторые электронные приборы не имеют такой защиты.

Кардиостимуляторы

Согласно рекомендациям изготовителей кардиостимуляторов во избежание возникновения помех расстояние между мобильным телефоном и кардиостимулятором должно быть не менее 20 см. Эти рекомендации согласуются с результатами независимых исследований и рекомендациями Института исследований беспроводных технологий. Лицам, пользующимся кардиостимуляторами, необходимо соблюдать следующие правила:

- держите включенный телефон на расстоянии не менее 20 см от кардиостимулятора;
- не носите телефон в нагрудном кармане;
- для снижения вероятности возникновения помех держите включенный телефон около уха, более удаленного от кардиостимулятора;
- при появлении малейших признаков возникновения помех немедленно выключите телефон.

Слуховые аппараты

Некоторые мобильные телефоны могут создавать помехи в работе слуховых аппаратов. При возникновении таких помех обратитесь к поставщику услуг сотовой сети.

Прочее медицинское оборудование

Работа любого радиопередающего оборудования, включая мобильные телефоны, может нарушать нормальное функционирование не имеющего должной защиты медицинского оборудования. С вопросами о защите медицинского оборудования от внешнего радиочастотного излучения и с другими связанными с этим вопросами обращайтесь к медицинским работникам или к изготовителю оборудования. Выключайте телефон в учреждениях здравоохранения, где это диктуется правилами внутреннего распорядка. В больницах и в других медицинских учреждениях может использоваться оборудование, чувствительное к внешнему радиочастотному излучению.

Автомобили

Радиочастотные сигналы могут оказывать неблагоприятное воздействие на неправильно установленные или не имеющие требуемого экранирования электронные системы автомобиля (например, электронные системы впрыска топлива, электронные системы антиблокирования тормозов, электронные системы управления скоростью, системы управления воздушными подушками). С этими вопросами обращайтесь к изготовителю автомобиля или к его представителю. Обращайтесь также к изготовителю устанавливаемого в автомобиль дополнительного оборудования.

Указатели в общественных местах

Выключайте телефон в общественных местах, где пользование телефоном запрещено соответствующими указателями.

■ Потенциально взрывоопасные среды

В потенциально взрывоопасной среде обязательно выключите телефон и строго соблюдайте все указания и инструкции. Искрообразование в таких местах может привести к пожару или взрыву, что чревато травмами и гибелью людей.

Настоятельно рекомендуется выключать телефон на автозаправочных станциях (станциях технического обслуживания). Кроме того, необходимо соблюдать ограничения на использование радиоборудования на топливных складах (на объектах хранения и распределения топлива), на химических предприятиях и в местах выполнения взрывных работ.

Потенциально взрывоопасная среда встречается довольно часто, но не всегда имеет четкие признаки или маркировку. Примерами такой среды являются подпалубные помещения на судах, хранилища химических веществ и установки по их переработке, автомобили с использованием сжиженного горючего газа (например, пропана или бутана), помещения и зоны с загрязнением воздуха химическими парами или пылью, например, песчинками, металлической пылью или взвесями, а также любые другие места, где обычно рекомендуется глушить автомобильные двигатели.

■ Автомобили

К установке телефона в автомобиле и его техническому обслуживанию допускается только специально обученный персонал. Нарушение правил установки и технического обслуживания может создать угрозу безопасности и привести к аннулированию гарантии на телефон.

Регулярно проверяйте надежность крепления и работоспособность радиотелефонного оборудования в автомобиле.

Не храните и не перевозите горючие жидкости, газы или взрывчатые вещества вместе с телефоном, его компонентами или аксессуарами.

Владельцам автомобилей, оснащенных воздушной подушкой безопасности, следует помнить о том, что воздушная подушка наполняется газом под высоким давлением. Не помещайте никаких предметов, включая как стационарные, так и мобильные телефоны, над воздушной подушкой или в зоне ее раскрытия. При неправильной установке беспроводного оборудования в автомобиле раскрытие воздушной подушки может привести к серьезным травмам.

Использование телефона в полете запрещено. Выключите телефон перед посадкой в самолет. Пользование мобильным телефоном на борту самолета может создать помехи в работе систем самолета, нарушать функционирование радиотелефонной сети и преследуется по закону.

Нарушение этих требований может повлечь за собой временное или постоянное лишение нарушителя права на услуги телефонной сети, судебное преследование, либо обе меры одновременно.

■ Вызов службы экстренной помощи





Важное замечание. Данный телефон, как и любой мобильный телефон, в своей работе использует радиоканалы, сотовые и стационарные сети связи, а также задаваемые пользователем режимы работы. Из-за этого гарантировать связь при любых обстоятельствах невозможно. Это означает, что в случае особо важных соединений (например, при вызове скорой медицинской помощи) нельзя надеяться только на мобильный телефон.

Вызов службы экстренной помощи обеспечивается не во всех сотовых сетях, а также может оказаться невозможным при использовании некоторыми сетевыми услугами и/или функциями мобильного телефона. Дополнительную информацию можно получить у поставщика услуг сотовой сети.

Для вызова службы экстренной помощи:

1. Включите телефон (если он выключен). Убедитесь в том, что телефон находится в зоне с достаточным уровнем радиосигнала.
В некоторых сетях необходимо, чтобы в телефоне была правильно установлена действующая SIM-карта.

2. Нажмите клавишу  столько раз, сколько необходимо для очистки дисплея и подготовке телефона к послылке вызова (например, для завершения вызова, выхода из меню и т. д.).
3. Введите номер службы экстренной помощи, установленный для данного региона (например, 911, 112 или другой номер официальной службы экстренной помощи). В разных сетях для вызова службы экстренной помощи используются различные номера.
4. Нажмите клавишу .

При использовании некоторых функций телефона для вызова службы экстренной помощи необходимо предварительно выключить эти функции. Дополнительная информация приведена в данном руководстве, либо ее можно получить у поставщика услуг сотовой сети.

Следует иметь в виду, что при вызове службы экстренной помощи крайне важно сообщить всю необходимую информацию с максимальной возможной точностью. Ваш мобильный телефон может оказаться единственным средством связи в месте возникновения экстренной ситуации, поэтому не прерывайте связи, не дожидаясь разрешения.

■ Информация о сертификации (SAR)

ДАННАЯ МОДЕЛЬ ТЕЛЕФОНА СООТВЕТСТВУЕТ НОРМАМ НА ОБЛУЧЕНИЕ РАДИОЧАСТОТНОЙ ЭНЕРГИЕЙ.

Данный мобильный телефон содержит передатчик и приемник радиосигналов. Он сконструирован и изготовлен с учетом требований на предельные уровни облучения радиочастотной (РЧ) энергией, установленных в международных директивах (ICNIRP). Предельные уровни облучения являются составной частью общих директив и устанавливают допустимые уровни радиочастотного облучения для населения. Данные директивы были разработаны независимыми научными организациями на основании систематического изучения и тщательной проверки результатов научных исследований. Предельные уровни облучения, которые приводятся в составе общих директив, не превышают допустимых границ безопасного облучения человека независимо от его возраста и состояния здоровья.

Для определения уровня облучения, возникающего при работе мобильного телефона, используется единица измерения, называемая удельным коэффициентом поглощения (SAR). Предельное значение SAR, установленное в международных директивах, равно 2,0 Вт/кг*. Измерения коэффициента SAR выполняются в стандартном рабочем положении телефона в режиме максимальной мощности передатчика, указанной в технических характеристиках, во всех диапазонах рабочих частот. Измерение коэффициента SAR выполняется при максимальной мощности, поэтому фактическое значение уровня SAR для работающего телефона может оказаться значительно ниже. Конструкция телефона предусматривает возможность работы при нескольких различных уровнях мощности, а это позволяет использовать минимальную мощность, достаточную для установления соединения с сетью. Вообще говоря, чем ближе к антенне базовой станции находится телефон, тем меньше мощность излучаемого телефоном сигнала.

Наибольшее значение коэффициента SAR для данной модели телефона составляет 0,36 Вт/кг около уха. Несмотря на возможные различия уровней SAR для разных моделей телефонов в разных положениях, все они соответствуют требованиям соответствующих международных директив на радиочастотное облучение.

Данное изделие удовлетворяет требованиям на уровень облучения радиочастотной энергией при использовании в нормальном рабочем положении (рядом с ухом) либо на расстоянии не менее 2,2 см от тела человека. Чехлы, зажимы и держатели, которые крепятся на одежду или надеваются на шею, не должны содержать металлических деталей, при этом изделие должно находиться на расстоянии не менее 2,2 см от тела человека.

* Предельный уровень SAR для мобильных телефонов общего назначения составляет 2,0 Вт/кг с усреднением по десяти граммам ткани тела человека. Этот стандарт предусматривает значительный запас по безопасности, что служит дополнительной мерой защиты населения с учетом максимального разброса измерений. Значения SAR зависят от государственных стандартов и нормативов и от сетевых диапазонов. Для других регионов информация SAR приводится в разделе, содержащем информацию о продукции, по адресу www.nokia.com.