

# **Руководство по эксплуатации Nokia 6730 classic**

---

Выпуск 1

© 2009 Nokia. Все права защищены.

ДЕКЛАРАЦИЯ СООТВЕТСТВИЯ

**CE 0434**

КОРПОРАЦИЯ NOKIA заявляет, что изделие RM-566 соответствует основным требованиям и другим соответствующим положениям Директивы Совета Европы 1999/5/ЕС. Копию Декларации соответствия можно загрузить с Web-страницы [http://www.nokia.com/phones/declaration\\_of\\_conformity/](http://www.nokia.com/phones/declaration_of_conformity/).



**ME 96**

6730 classic (RM-566)

В соответствии с Российским законом о защите прав потребителей (статья 2.5), срок службы изделия составляет 3 года с даты производства при условии, что изделие эксплуатируется в соответствии с техническими стандартами и инструкциями руководства по эксплуатации.

Nokia, Nokia Connecting People, Navi, OVI и логотип Nokia Original Enhancements являются торговыми марками или зарегистрированными торговыми марками корпорации Nokia. Nokia tune является звуковым логотипом корпорации Nokia. Названия других изделий или компаний, указанные здесь, могут быть торговыми марками или торговыми наименованиями соответствующих владельцев.

Воспроизведение, передача, распространение или хранение в любой форме данного документа или любой его части без предварительного письменного разрешения корпорации Nokia запрещено.



This product includes software licensed from Symbian Software Ltd ©1998-2008. Symbian and Symbian OS are trademarks of Symbian Ltd.



Java and all Java-based marks are trademarks or registered trademarks of Sun Microsystems, Inc.

Portions of the Nokia Maps software are © 1996-2008 The FreeType Project. All rights reserved.

This product is licensed under the MPEG-4 Visual Patent Portfolio License (i) for personal and noncommercial use in connection with information which has been encoded in compliance with the MPEG-4 Visual Standard by a consumer engaged in a personal and noncommercial activity and (ii) for use in connection with MPEG-4 video provided by a licensed video provider. No license is granted or shall be implied for any other use. Additional information, including that related to promotional, internal, and commercial uses, may be obtained from MPEG LA, LLC. See <http://www.mpegla.com>

Данное изделие лицензировано по лицензии на пакет патентов MPEG-4 Visual (i) в личных и некоммерческих целях в связи с информацией, закодированной в соответствии со стандартом MPEG-4 Visual потребителем, занятым индивидуальной и некоммерческой деятельностью, и (ii) в связи с видеоинформацией в формате MPEG-4, предоставленной поставщиком видеопродукции, действующим на основании лицензии. На применение в иных целях никакие лицензии не предоставляются и не распространяются. Дополнительные сведения, в том числе сведения об использовании в рекламных, служебных и коммерческих целях, можно получить в компании MPEG LA, LLC. См. <http://www.mpegla.com>

В МАКСИМАЛЬНО ДОПУСТИМОЙ ДЕЙСТВУЮЩИМ ЗАКОНОДАТЕЛЬСТВОМ СТЕПЕНИ КОРПОРАЦИЯ NOKIA И ЕЕ ДЕРЖАТЕЛИ ЛИЦЕНЗИЙ НИ ПРИ КАКИХ ОБСТОЯТЕЛЬСТВАХ НЕ ПРИНИМАЮТ НА СЕБЯ НИКАКОЙ ОТВЕТСТВЕННОСТИ ЗА ПОТЕРЮ ДАННЫХ ИЛИ ПРИБЫЛИ, А ТАКЖЕ НИ ЗА КАКОЙ СПЕЦИАЛЬНЫЙ, СЛУЧАЙНЫЙ, ВОСПОСЛЕДОВАВШИЙ ИЛИ КОСВЕННЫЙ УЩЕРБ, КАКИМИ БЫ ПРИЧИНАМИ ЭТО НИ БЫЛО ВЫЗВАНО.

СОДЕРЖАНИЕ ЭТОГО ДОКУМЕНТА ПРЕДСТАВЛЕНО НА УСЛОВИЯХ "КАК ЕСТЬ". КРОМЕ ТРЕБОВАНИЙ ДЕЙСТВУЮЩЕГО ЗАКОНОДАТЕЛЬСТВА, НИКАКИЕ ИНЫЕ ГАРАНТИИ, КАК ЯВНЫЕ, ТАК И ПОДРАЗУМЕВАЕМЫЕ, ВКЛЮЧАЯ (НО НЕ ОГРАНИЧИВАЯСЬ) НЕЯВНЫМИ ГАРАНТИЯМИ КОММЕРЧЕСКОЙ ЦЕННОСТИ И ПРИГОДНОСТИ ДЛЯ ОПРЕДЕЛЕННОЙ ЦЕЛИ, НЕ КАСАЮТСЯ ТОЧНОСТИ, НАДЕЖНОСТИ ИЛИ СОДЕРЖАНИЯ ЭТОГО ДОКУМЕНТА. КОРПОРАЦИЯ NOKIA ОСТАВЛЯЕТ ЗА СОБОЙ ПРАВО ПЕРЕСМАТРИВАТЬ ИЛИ ИЗМЕНЯТЬ СОДЕРЖИМОЕ ДАННОГО ДОКУМЕНТА В ЛЮБОЕ ВРЕМЯ БЕЗ ПРЕДВАРИТЕЛЬНОГО УВЕДОМЛЕНИЯ.

Анализ любого программного обеспечения в устройствах Nokia запрещен в допустимой действующим законодательством степени. Содержащиеся в этом руководстве по эксплуатации ограничения, относящиеся к заявлениям, гарантиям, убыткам и ответственности Nokia, также означают ограничения заявлений, гарантий, убытков и ответственности держателей лицензий Nokia.

Наличие в продаже конкретных изделий, приложений и услуг зависит от региона. Дополнительные сведения и наличие версий для различных языков можно уточнить у дилера Nokia.

#### ТРЕБОВАНИЯ FCC/ПРОМЫШЛЕННЫХ СТАНДАРТОВ КАНАДЫ

Данное устройство может создавать помехи в работе радио- и телевизионного оборудования (например, при пользовании телефоном в непосредственной близости от приемного оборудования). Если такие помехи не могут быть устранены, правила FCC/Industry Canada требуют выключения телефона.

Дополнительную информацию можно получить в местном сервисном центре. Данное устройство соответствует требованиям раздела 15 правил FCC.

Эксплуатация устройства зависит от следующих двух условий: 1. Данное устройство может не являться причиной вредных помех. 2. Данное устройство должно допускать любые принимаемые помехи, включая помехи, которые могут вызвать нежелательное нарушение работы устройства. Изменения, не являющиеся специально рекомендованными Nokia, могут привести к аннулированию полномочий пользователя на работу с оборудованием.

Телефон горячей линии Nokia: +7 (495) 644-18-04 Факс: +7 (495) 795-05-03 125009, Москва, Тверская ул., 7, а/я 25 Nokia.

[www.nokia.ru](http://www.nokia.ru)

/Выпуск 1 RU

# Содержание

<b>Безопасность.....</b>	<b>8</b>
Об устройстве.....	8
Услуги сети.....	9

## **1. Начало работы.....11**

Установка SIM-карты и аккумулятора.....	11
Установка карты памяти.....	12
Извлечение карты памяти.....	12
Зарядка аккумулятора.....	12
Включение и выключение устройства.....	13
Расположение антенн.....	13
Настройки конфигурации.....	14
Мастер настроек.....	14

## **2. Устройство.....14**

Клавиши и компоненты.....	15
Клавиша "Own".....	16
Режим ожидания.....	16
Режим "Автономный".....	16
Индикаторы дисплея.....	17
Энергосбережение.....	18
Меню.....	18
Управление громкостью.....	19
Блокировка клавиатуры (клавиш).....	19
Коды доступа.....	19
Удаленная блокировка.....	20
О приложении "Загрузить!".....	20
Установленные приложения.....	21
Подключение совместимой мини-гарнитуры.....	21

Подключение USB-кабеля для передачи данных.....	21
Ремешок для кисти.....	21

## **3. Поддержка.....22**

Справочная система устройства.....	22
My Nokia.....	22
Служба поддержки Nokia и контактная информация.....	23
Обновления программного обеспечения.....	23

## **4. Функции вызовов.....24**

Голосовые вызовы.....	24
Посылка вызова.....	24
Быстрый набор.....	25
Автоответчик.....	25
Набор номера голосом.....	25
Организация конференции.....	26
Ответ на вызов.....	26
Журналы вызовов и передачи данных.....	26
Видеовызовы.....	26
Посылка видеовызова.....	26
Ответ или отклонение видеовызова.....	27
Настройки вызовов.....	27
Настройки вызова.....	27
Переадресация вызовов.....	28
Запр. выз.....	29
Параметры сети.....	29
Видеообмен.....	30
Требования к видеообмену.....	30

Совместное участие в сеансах видеосвязи и использование видеоклипов.....	30
<b>5. Музыка.....</b>	<b>31</b>
Музыкальный проигрыватель.....	31
Воспроизведение композиции.....	31
Say and Play.....	32
Передача музыки из компьютера.....	33
FM-радио.....	33
Прослушивание радиоприемника.....	33
<b>6. Определение положения.....</b>	<b>33</b>
0 GPS.....	34
GPS со вспомогательными данными (A-GPS).....	34
Карты.....	34
0 приложении "Карты".....	34
Перемещение по карте.....	35
Индикаторы дисплея.....	35
Ориентиры.....	36
Дан. GPS.....	36
Управление маршрутом.....	36
Получение информации о положении.....	37
Счетчик пути.....	37
0 приложении Nokia Sports Tracker .....	37
<b>7. Ввод текста.....</b>	<b>38</b>
Обычный ввод текста.....	38
Интеллектуальный ввод текста.....	38
Изменение языка ввода.....	39
Копирование и удаление текста.....	39
<b>8. Сообщения.....</b>	<b>39</b>
Ввод и передача сообщений.....	40
Электронная почта.....	42
Настройка электронной почты.....	42
Передача почты.....	42
Добавление вложений.....	43
Чтение электронной почты.....	43
Загрузка вложений.....	43
Ответ на запрос встречи.....	44
Поиск сообщений электронной почты.....	44
Удаление почты.....	44
Переключение между папками электронной почты.....	44
Завершение соединения с почтовым ящиком.....	44
Установка ответа об отсутствии на рабочем месте.....	45
Общие параметры эл. почты.....	45
<b>9. Контакты.....</b>	<b>45</b>
Работа с именами и номерами.....	45
Сохранение и изменение имен и номеров.....	46
Мелодии, изображения и текст вызова для контактов.....	46
Копирование контактов.....	46
<b>10. Галерея.....</b>	<b>46</b>
0 приложении "Фотографии".....	47
<b>11. Камера.....</b>	<b>47</b>
Фотосъемка.....	47
Запись видеоклипов.....	48

## Содержание

### 12. Интернет.....48

Интернет-браузер.....	49
Просмотр Интернет-страниц.....	49
Веб-новости и блоги.....	50
Очистка кэш-памяти.....	50
Завершение соединения.....	50
Защита соединения.....	50
Подключение компьютера к Интернет.....	51
Ovi Files.....	51
Музыкальный магазин Nokia.....	52
Обмен в Интернете.....	52
О функции обмена в Интернете.....	52
Подписка на службы.....	53
Создание публикации.....	53
Видеоцентр Nokia.....	53
Просмотр и загрузка видеоклипов.....	54
Поиск.....	55

### 13. Мой стиль.....55

Темы.....	55
Изменение темы дисплея.....	55
Загрузка темы.....	55
Режимы.....	56

### 14. Управление временем.....56

Календарь.....	56
Создание записи календаря.....	56
Экраны календаря.....	57
Будильник.....	57
Параметры времени.....	58

### 15. Офисные приложения.....58

Программа просмотра PDF.....	58
Словарь.....	58
О пакете Quickoffice.....	58
Конвертор.....	59
Конвертер валют.....	59
Преобразование величин.....	59
Калькулятор.....	59
Активные закладки.....	60
Создание и изменение закладок.....	60
Параметры активных закладок.....	60
Закладки.....	61
Создание закладок.....	61
Управление закладками.....	61
Диспетчер архивов.....	61

### 16. Настройки.....61

Параметры приложения.....	61
Защита устройства и SIM-карты.....	62
Общие настройки аксессуаров.....	62
Восстановление исходных параметров.....	62

### 17. Управление данными.....63

Установка или удаление приложений.....	63
Установка приложений.....	63
Удаление приложений и программного обеспечения.....	64
Диспетчер файлов.....	65
О диспетчере файлов.....	65
Поиск и упорядочение файлов.....	65
Резервное копирование файлов на карту памяти.....	65

Управление картой памяти.....	65
Диспетчер устройств.....	65
Удаленная настройка.....	65
Обновление программного обеспечения.....	67

## **18. Связь.....67**

Передача содержимого с другого устройства.....	67
Подключения к компьютеру.....	68
Bluetooth.....	68
О технологии Bluetooth.....	68
Советы по защите данных.....	69
Передача и прием данных по каналу Bluetooth.....	69
Сопряжение устройств.....	70
Блокировка устройств.....	71
Кабель для передачи данных.....	72
Синхронизация.....	72

## **19. "Зеленые" советы.....73**

Энергосбережение.....	73
Утилизация.....	73
Экономия бумаги.....	73
Дополнительные сведения.....	74

## **Аксессуары.....75**

## **Аккумулятор.....75**

Информация об аккумуляторах и зарядных устройствах.....	75
Проверка подлинности аккумуляторов Nokia.....	76
Проверка голограммы.....	77

## **Уход за устройством.....77**

Утилизация.....	78
-----------------	----

## **Дополнительная информация по технике безопасности.....78**

Дети.....	79
Условия эксплуатации.....	79
Медицинское оборудование.....	79
Имплантированное медицинское оборудование.....	79
Слуховые аппараты.....	80
Автомобили.....	80
Взрывоопасная среда.....	80
Вызов службы экстренной помощи.....	81
Информация о сертификации (SAR).....	82

## **Алфавитный указатель.....83**

# Безопасность

Ознакомьтесь с перечисленными ниже правилами техники безопасности. Нарушение этих правил может быть опасным или незаконным. Дополнительная информация приведена в полном руководстве по эксплуатации.



## БЕЗОПАСНОЕ ВКЛЮЧЕНИЕ

Не включайте устройство, если его использование запрещено, может вызвать помехи или быть опасным.



## БЕЗОПАСНОСТЬ ДОРОЖНОГО ДВИЖЕНИЯ - ПРЕЖДЕ ВСЕГО

Строго соблюдайте местное законодательство. Не держите в руке мобильное устройство за рулем движущегося автомобиля. Помните о том, что безопасность дорожного движения имеет первостепенное значение!



## РАДИОПОМЕХИ

Любые мобильные устройства подвержены воздействию радиопомех, которые могут ухудшить качество связи.



## ВЫКЛЮЧАЙТЕ В МЕСТАХ, ГДЕ ИСПОЛЬЗОВАНИЕ ЗАПРЕЩЕНО

Соблюдайте все установленные ограничения. Выключайте устройство в самолете, рядом с медицинским оборудованием, в местах

хранения топлива, химикатов или взрывоопасных материалов.



## ОБРАЩАЙТЕСЬ ТОЛЬКО К КВАЛИФИЦИРОВАННЫМ СПЕЦИАЛИСТАМ

Работы по настройке и ремонту изделия должны проводить только квалифицированные специалисты.



## АКСЕССУАРЫ И АККУМУЛЯТОРЫ

Применяйте только рекомендованные для данного телефона аксессуары и аккумуляторы. Не подключайте несовместимые устройства.



## ВОДОСТОЙКОСТЬ

Данное устройство не является водонепроницаемым. Оберегайте его от попадания влаги.

## Об устройстве

Радиочастотное устройство, описание которого приведено в данном руководстве, предназначено для использования в сети (E)GSM 850, 900, 1800 и 1900 и сети UMTS 900 и 2100 HSDPA и HSUPA. Дополнительную информацию о сотовых сетях можно получить у поставщика услуг.

Пользуясь данным устройством, строго соблюдайте законодательство, местные обычаи, уважайте право на



частную жизнь и не нарушайте законных прав других лиц, в том числе авторских прав. Закон об охране авторских прав накладывает ограничения на копирование, модификацию и передачу некоторых изображений, мелодий (включая сигналы вызова) и другого содержимого.

Устройство поддерживает несколько методов обмена данными. Как и компьютеры, устройство может подвергаться воздействию вирусов и другого вредоносного содержимого. Соблюдайте осторожность при работе с сообщениями и запросами связи, просмотре сетевых страниц и загрузке данных. Устанавливайте и используйте услуги и другое программное обеспечение только из источников с надежной защитой от вредоносного программного обеспечения, например, приложения с цифровой подписью Symbian Signed или прошедшие тестирование Java Verified™. Следует устанавливать антивирусное и другое защитное программное обеспечение как в устройстве, так и на любой подключенный компьютер.

В устройстве могут быть запрограммированы закладки и ссылки на узлы сторонних организаций. Можно также настроить доступ к ним через устройство. Узлы сторонних организаций не относятся к Nokia, и корпорация Nokia не делает никаких заявлений и не принимает на себя никаких обязательств относительно этих узлов. Просматривая эти узлы, необходимо принимать меры предосторожности (в плане защиты и в плане содержимого).



**Внимание!** Для работы любых функций устройства (за исключением будильника) требуется, чтобы устройство было включено. Не включайте устройство, если его использование может вызвать помехи или быть опасным.

Регулярно создавайте резервные копии (электронные или бумажные) всех важных данных, сохраненных в устройстве.

При подключении другого устройства ознакомьтесь с правилами техники безопасности, приведенными в руководстве по эксплуатации соответствующего устройства. Не подключайте несовместимые устройства.

Изображения в этом руководстве могут отличаться от отображения на дисплее.

Другую важную информацию об устройстве см. в руководстве по эксплуатации.

## Услуги сети

Работа устройства возможна только при наличии обслуживания, предоставляемого поставщиком услуг сотовой связи. В некоторых сотовых сетях реализованы не все функции, кроме того, для использования некоторых функций требуется оформление специального соглашения с поставщиком услуг. Использование сетевых услуг предполагает передачу данных. Уточните сведения о стоимости услуг в домашней сети и при роуминге через другие сети у поставщика услуг. Информацию о тарифах предоставляет поставщик услуг.

## Безопасность

В некоторых сотовых сетях имеются ограничения на пользование некоторыми функциями данного устройства, для которых требуется поддержка сети, например, поддержка определенных технологий, таких как протоколы WAP 2.0 (HTTP и SSL), которые запускаются в протоколах TCP/IP, и символов национальных алфавитов.

Поставщик услуг может заблокировать работу некоторых функций устройства. В этом случае эти функции будут отсутствовать в меню. Устройство также может быть специально настроено: изменены названия меню, порядок пунктов меню и значки.

# 1. Начало работы

## Установка SIM-карты и аккумулятора

USIM-карта — это расширенная версия SIM-карты, которая поддерживается мобильными устройствами 3G.

1. Чтобы открыть заднюю панель устройства, нажмите на нее пальцами, сдвиньте и поднимите панель.

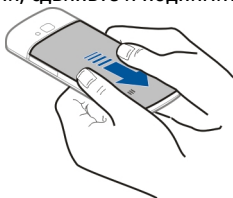

2. Сдвиньте SIM-карту, чтобы вставить ее в держатель SIM-карты.

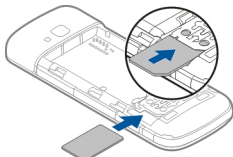

Убедитесь в том, позолоченная контактная область на карте направлена вниз, а скошенный угол карты

расположен по направлению от гнезда держателя карты.

3. Установите аккумулятор.



4. Установите заднюю панель на место.

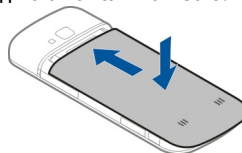

 **Важное замечание.** Во избежание повреждения SIM-карты всегда извлекайте аккумулятор перед установкой или извлечением карты.

Перед отсоединением аккумулятора обязательно выключите устройство и отсоедините его от зарядного устройства.

## Установка карты памяти

Карта памяти может поставляться с устройством и может быть уже установлена.

1. Откройте крышку гнезда карты памяти (1).

2. Вставьте карту памяти в гнездо контактами вниз (2).

3. Осторожно нажмите на карту до защелкивания. Закройте крышку гнезда (3).

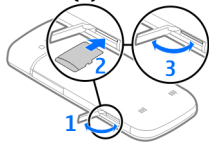

Используйте только совместимые карты памяти microSD, рекомендованные корпорацией Nokia для данного устройства. Корпорация Nokia придерживается принятых стандартов для карт памяти, однако карты некоторых изготовителей не полностью совместимы с данным устройством. При использовании несовместимых карт возможно повреждение карты и устройства, а также уничтожение информации, записанной на карте памяти.



## Извлечение карты памяти



**Важное замечание.** Не извлекайте карту памяти во время выполнения каких-либо функций, связанных с обращением к карте. При извлечении карты памяти во время выполнения операций возможно повреждение карты и/или устройства, а также уничтожение информации, записанной на карте памяти.

1. Кратковременно нажмите клавишу включения и выберите **Извлечь карту > Да**.
2. Откройте крышку гнезда карты памяти.
3. Осторожно нажмите на карту памяти и освободите ее из гнезда.
4. Извлеките карту и выберите **ОК**.
5. Закройте крышку гнезда.

## Зарядка аккумулятора

Устройство поставляется с частично заряженным аккумулятором. Если уровень заряда устройства слишком низкий, выполните следующие действия:

1. Подсоедините зарядное устройство к сетевой розетке.
2. Подсоедините зарядное устройство к телефону.

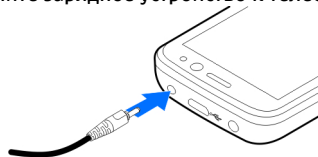

3. После полной зарядки аккумулятора отключите зарядное устройство от телефона, затем от сетевой розетки.

Не требуется заряжать аккумулятор в течение строго определенного времени; можно использовать устройство во время зарядки. Если аккумулятор полностью разряжен, пройдет несколько минут до

появления на дисплее индикатора уровня заряда аккумулятора или до того, как телефон можно будет использовать для отправки вызовов.



**Совет.** С устройством можно использовать старые совместимые зарядные устройства Nokia, установив на старое зарядное устройство адаптер для зарядного устройства CA-44. Адаптер продается в качестве отдельного аксессуара.

## Зарядка от USB

Зарядку от USB можно использовать при отсутствии свободной сетевой розетки. Для зарядки с помощью кабеля USB для передачи данных потребуется больше времени. Эффективность зарядки через USB может значительно отличаться. В некоторых случаях может потребоваться очень продолжительное время для начала зарядки и функционирования устройства.

Во время зарядки устройства можно также передавать данные по кабелю USB для передачи данных.

1. Подключите совместимое устройство USB к Вашему устройству с помощью совместимого кабеля USB для передачи данных.

В зависимости от типа устройства, которое используется для зарядки, может потребоваться определенное время, прежде чем начнется зарядка.

2. Если устройство включено, на его дисплее выберите доступные настройки режима USB.

## Включение и выключение устройства

Нажмите и удерживайте нажатой клавишу включения для включения и выключения устройства. Кратковременно нажмите клавишу включения для завершения вызова или закройте приложение.

При выводе устройством запроса на ввод PIN-кода введите PIN-код и выберите **OK**.

При выводе устройством запроса на ввод кода блокировки введите код блокировки и выберите **OK**. Изготовителем устанавливается код блокировки 12345.

Для установки правильного часового пояса, времени и даты выберите страну своего местонахождения, затем введите местное время и дату.

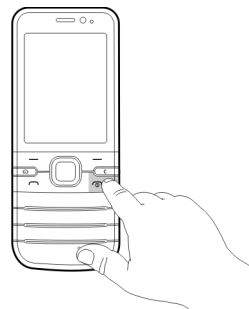

## Расположение антенн

Устройство может быть оснащено внутренними и внешними антеннами. Как и при работе с любыми другими радиопередающими устройствами, не следует без необходимости прикасаться к антенне во время передачи или приема. Прикосновение к такой антенне

## Устройство

ухудшает качество связи, может привести к нецелесообразному увеличению мощности излучаемого сигнала и сокращению времени работы аккумулятора.



## Настройки конфигурации

Перед использованием функции мультимедийных сообщений, электронной почты, синхронизации, потокового воспроизведения и браузера необходимо задать правильные настройки конфигурации в устройстве. Устройство автоматически настраивает параметры браузера, обмена мультимедийными сообщениями, точки доступа и потокового воспроизведения на основе используемой SIM-карты. В противном случае для их настройки можно использовать приложение мастера настроек. Настройки можно получить в сообщении с параметрами конфигурации от поставщика услуг; это сообщение можно сохранить в устройстве. Для получения дополнительной информации о предоставлении настроек можно обратиться к поставщику услуг или в ближайшее официальное представительство Nokia.

Если поступает сообщение с параметрами конфигурации и автоматическое сохранение и активация настроек не выполняется, отображается сообщение **1 новое сообщение**. Для сохранения настроек выберите **Показать > Функции > Сохранить**. Возможно, потребуется ввод PIN-кода, предоставленного поставщиком услуг.

## Мастер настроек

Выберите  > **Настройки** > **Маст. настр..**

Используйте мастер настроек для определения настроек электронной почты и подключения. Доступность элементов мастера настроек зависит от функций устройства, SIM-карты, оператора сети и данных в базе данных мастера настроек.

Для запуска мастера настроек выберите **Начать**.

Для достижения наилучших результатов при использовании мастера настроек в устройстве должна быть установлена SIM-карта. Если SIM-карта не установлена, следуйте инструкциям на экране.

Выберите одну из следующих функций:

- **Оператор** — определение настроек, зависящих от оператора, таких как настройки MMS, Интернета, WAP и потокового воспроизведения.
- **Настройка эл/п** — создание нового почтового ящика.
- **Обмен видео** — настройки видеобмена.

Доступные для изменения настройки могут различаться.

## 2. Устройство

### Клавиши и компоненты

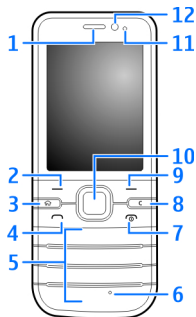

- 1 — Динамик
- 2 — Левая клавиша выбора
- 3 — Клавиша режима ожидания
- 4 — Клавиша вызова
- 5 — Цифровые клавиши
- 6 — Микрофон
- 7 — Клавиша разъединения/включения
- 8 — Клавиша очистки C
- 9 — Правая клавиша выбора

10 — Клавиша Navi™ — в дальнейшем именуется клавиша прокрутки

11 — Датчик освещенности

12 — Объектив дополнительной камеры

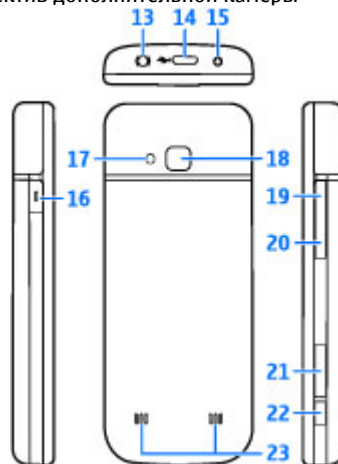

13 — Разъем Nokia AV (2,5 мм)

14 — Разъем Micro USB

## Устройство

15 — Разъем для подключения зарядного устройства

16 — Клавиша "Own"

17 — Вспышка камеры

18 — Объектив основной камеры

19 — Клавиша увеличения громкости

20 — Клавиша уменьшения громкости

21 — Гнездо карты памяти

22 — Клавиша съемки

23 — Громкоговоритель

Поверхность этого устройства не содержит никеля.

## Клавиша "Own"

Можно изменить функцию, которая активируется при нажатии клавиши "Own". Например, можно настроить открытие приложения или Интернет-страницы с помощью клавиши.

Для изменения функции выберите  > **Настройки** > **Настройки** и **Общие** > **Клавиша "Own"** > **Изменить**.

## Режим ожидания

После включения устройства и регистрации его в сети отображается главный экран и устройство готово к использованию.

Для открытия списка последних набранных номеров нажмите клавишу вызова.

Для использования голосовых команд или набора голосом нажмите и удерживайте нажатой правую клавишу выбора.

Для смены режима кратковременно нажмите клавишу включения и выберите режим.

Для открытия подключения к Интернету нажмите и удерживайте нажатой клавишу **0**.

Для включения или выключения функции Bluetooth нажмите и удерживайте нажатой клавишу \*.

Для изменения главного экрана выберите  > **Настройки** > **Настройки** и **Общие** > **Мой стиль** > **Режим ожидания** и одну из доступных функций.

## Режим "Автономный"

Для быстрого включения режима "Автономный" нажмите клавишу включения и выберите **Автономный**.

Для перехода к другому режиму нажмите клавишу включения и выберите режим.

При включении режима "Автономный" все соединения, использующие радиочастоты, закрываются. Однако можно использовать устройство без SIM-карты и слушать радио или музыку. Отключайте устройство, если использование беспроводных телефонов запрещено.



**Важное замечание.** В режиме "Автономный" устройство невозможно использовать для отправки и приема вызовов, а также для работы с другими функциями, требующими подключения к сотовой сети.



Сохраняется возможность вызова службы экстренной помощи, номер которой запрограммирован в памяти устройства. Для отправки и приема вызовов устройство необходимо переключить в режим подключения к сети (путем выбора другого режима). Если активна функция блокировки устройства, введите код блокировки.

## Индикаторы дисплея

**3G**  Устройство работает в сети UMTS или GSM (услуга сети). Полоска рядом со значком указывает на уровень сигнала сотовой сети в текущем местоположении. Чем выше полоска индикатора, тем сильнее сигнал.

**3.5G** Активировано соединение высокоскоростного пакетного доступа по входящему каналу (HSDPA) или по исходящему каналу (HSUPA) в сети UMTS (услуга сети).

**X** В устройстве используется режим "Автономный" без подключения к сотовой сети.

 Уровня заряда аккумулятора. Чем выше полоска индикатора, тем больше уровень заряда аккумулятора.

 В папке "Входящие" приложения "Сообщения" содержатся непрочитанные сообщения.

 в удаленный почтовый ящик поступило новое сообщение электронной почты.

 В папке "Исходящие" приложения "Сообщения" содержатся сообщения, ожидающие передачи.

 Есть непринятые вызовы.



 Клавиши устройства заблокированы.

 Сигнал будильника включен.



 Выбран режим без звука. Устройство не воспроизводит мелодию при входящем звонке или сообщении.



 Включена связь по каналу Bluetooth.



 Установлена связь по каналу Bluetooth. Если индикатор мигает, это означает, что устройство пытается установить соединение с другим устройством.

 Доступно соединение GPRS в режиме пакетной передачи данных (услуга сети).  — соединение активно.  — соединение находится на удержании.

## Устройство

 Доступно соединение EGPRS в режиме пакетной передачи данных (услуга сети).  — соединение активно.  — соединение находится на удержании.

 Доступно соединение UMTS в режиме пакетной передачи данных (услуга сети).  — соединение активно.  — соединение находится на удержании.

 Соединение HSDPA/HSUPA поддерживается и доступно (услуга сети). Значок может отличаться в разных регионах.  — соединение активно.  — соединение находится на удержании.

 Устройство подключено к компьютеру с помощью совместимого USB-кабеля для передачи данных.

**2** используется вторая телефонная линия (услуга сети).

 Активен режим переадресации всех вызовов на другой телефонный номер. При использовании двух телефонных линий номер указывает на активную линию.

 К устройству подсоединена мини-гарнитура или комплект индуктивной связи.

 К устройству подсоединен автомобильный комплект.

 Выполняется синхронизация устройства.

Могут также отображаться другие индикаторы.

## Энергосбережение

Выберите  > **Настройки** > **Настройки**.

Для определения настроек экранной заставки выберите **Общие** > **Мой стиль** > **Дисплей** и одну из следующих функций:

- **Тайм-аут заставки** — установка время, по истечении которого включается режим энергосбережения, если устройство на протяжении этого периода не использовалось.
- **Тайм-аут подсветки** — установка времени, по истечении которого подсветка экрана выключается, если устройство на протяжении этого периода не использовалось.

## Меню

Нажмите .

В меню можно осуществлять доступ к функциям устройства.

Чтобы открыть приложение или папку, выберите необходимый элемент.

Если порядок расположения функций в меню был изменен, он может отличаться от стандартного порядка, описанного в данном руководстве пользователя.

Чтобы отметить элемент в приложениях или снять с него пометку, нажмите #.

Чтобы отметить несколько последовательных элементов или снять с них пометку, нажмите и удерживайте нажатой клавишу # и выполните прокрутку вверх или вниз.

Для изменения вида меню выберите **Функции** > **Изменить вид меню**.

Чтобы закрыть приложение или папку, выберите **Функции** > **Выйти**.

Для отображения открытых приложений и переключения между ними нажмите и удерживайте нажатой клавишу "Домой" и выберите приложение.

При работе приложений в фоновом режиме расходуется дополнительная энергия аккумулятора, поэтому время работы устройства сокращается.

## Управление громкостью

Для настройки громкости динамика или громкоговорителя во время вызова или прослушивания аудиофайла используйте клавиши громкости.

Для включения или отключения громкоговорителя во время разговора выберите **Громкость** или **Телефон**.



**Внимание!** Слушайте музыку при умеренной громкости. Продолжительное прослушивание при

большой громкости может привести к повреждению слуха.

## Блокировка клавиатуры (клавиш)

Для включения блокировки клавиатуры на главном экране нажимайте левую клавишу выбора и клавишу \* в течение полутора секунд.

Чтобы назначить автоматическую блокировку клавиатуры по истечении заданного времени, выберите  > **Настройки** > **Настройки и Общие** > **Защита** > **Телефон и SIM-карта** > **Период автоблок. клав.** > **Задано пользоват.** и укажите необходимое время.

Для отключения блокировки клавиатуры выберите **Откл. блк** и нажмите \*. При включенной функции блокировки устройства или клавиатуры сохраняется возможность вызова службы экстренной помощи, номер которой запрограммирован в памяти устройства.

## Коды доступа

Выберите  > **Настройки** > **Настройки**.

Для настройки использования кодов доступа в устройстве и изменения настроек защиты выберите **Общие** > **Защита** > **Телефон и SIM-карта** и одну из следующих функций:

- Код PIN (UPIN), предоставляемый с SIM-картой (USIM-картой), позволяет защитить карту от несанкционированного использования.

## Устройство

- Код PIN2 (UPIN2), предоставляемый с некоторыми SIM-картами (USIM-картами), необходим для доступа к определенным услугам.
- Коды PUK (UPUK) и PUK2 (UPUK2) могут предоставляться вместе с SIM-картой (USIM-картой). В случае неправильного ввода PIN-кода три раза подряд потребуется ввести PUK-код. Если у Вас отсутствуют эти коды, обратитесь к поставщику услуг.
- Защитный код предназначен для защиты телефона от несанкционированного использования. Можно создать и изменить код, а также настроить функцию отображения запроса на ввод кода. Храните код в надежном и безопасном месте отдельно от телефона. Если Вы забыли код и телефон заблокирован, потребуется обслуживание телефона, и может взиматься дополнительная плата. Дополнительную информацию можно получить у поставщика услуг.
- Пароль запрета вызовов необходим при использовании услуги запрета вызовов для ограничения выполнения и приема вызовов с помощью телефона (услуга сети).

## Удаленная блокировка

Можно заблокировать свое устройство путем отправки текстового сообщения с другого устройства. Для включения удаленной блокировки устройства и определения содержимого используемого сообщения блокировки выберите  > **Настройки** > **Настройки** > **Общие** > **Защита и Телефон и SIM-карта** > **Уделенная**

**блокир. тлф.** После ввода сообщения выберите **ОК**. Сообщение может содержать до 20 символов.

Чтобы заблокировать устройство, отправьте сообщение блокировки в виде текстового сообщения на свой номер сотового телефона. Чтобы впоследствии разблокировать устройство, выберите **Откл. блк** и введите код блокировки.

## О приложении "Загрузить!"

Выберите  > **Загрузить!**.

С помощью приложения "Загрузить!" можно находить, просматривать, покупать, загружать и обновлять содержимое, услуги и приложения. Игры, мелодии сигналов, фоновые рисунки, приложения и многое другое становится легко доступным. Элементы распределяются по категориям и папкам в зависимости от поставщиков услуг. Доступность содержимого зависит от поставщика услуг.

В приложении "Загрузить!" используются задействованные в устройстве услуги сети для получения доступа к самому современному содержимому. За информацией о дополнительных ресурсах, доступных с помощью приложения "Загрузить!", обращайтесь к своему поставщику услуг либо к поставщику или производителю соответствующего ресурса.

Приложение "Загрузить!" постоянно получает обновления и предоставляет Вам последние версии содержимого, предлагаемые поставщиком услуг для данного устройства.

Некоторые объекты являются платными, но обычно их можно посмотреть бесплатно. Дополнительную информацию о тарифах можно получить у поставщика услуг или объекта.

Для обновления содержимого в приложении "Загрузить!" вручную выберите **Функции > Обновить содержимое**.

## Установленные приложения

Выберите  > **Приложен.** > **Установл..**

Можно выполнить поиск дополнительных приложений и загрузить приложения в данную папку.



**Важное замечание.** Устанавливайте и используйте приложения и другое программное обеспечение только из надежных источников, например, приложения, отмеченные знаком Symbian или прошедшие тестирование Java Verified™.

## Подключение совместимой мини-гарнитуры

Не подключайте аппаратуру, которая формирует выходной сигнал, так как это может повредить устройство. Не подключайте источники напряжения к разъему AV Nokia.

При подключении к разъему AV Nokia внешнего устройства или минигарнитуры, отличных от

## Устройство

рекомендованных корпорацией Nokia для данного устройства, уделите особое внимание уровню громкости.

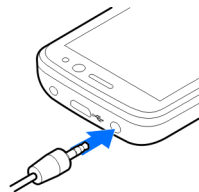

## Подключение USB-кабеля для передачи данных

Подключите совместимый USB-кабель для передачи к разъему USB.

Для выбора стандартного режима подключения USB или изменения активного режима выберите  > **Настройки** и **Связь > USB > Режим подключ. USB**, а затем выберите необходимый режим.

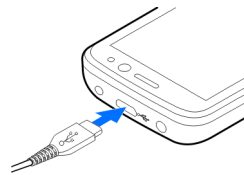

Для разрешения или запрета на автоматическое включение стандартного режима выберите **Запрос при подключ..**

## Ремешок для кисти

Проденьте ремешок для кисти и затяните его.

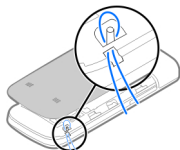

## 3. Поддержка



### Справочная система устройства

В устройстве содержатся инструкции по использованию имеющихся в нем приложений.

Для открытия справки из главного меню выберите  > **Приложен.** > **Справка** > **Справка** и требуемое приложение.

Когда приложение открыто, для получения справки выберите **Функции** > **Справка**.

Во время чтения инструкций для изменения размера текста справки выберите **Функции** > **Уменьш. разм. шрифта** или **Увелич. размер шрифта**.

В конце раздела справки находятся ссылки на связанные с ним разделы. При выборе подчеркнутого слова отображается краткое объяснение. В справке используются следующие значки:  — ссылка на раздел справки, связанный с темой.  — ссылка на описываемое приложение.

Во время просмотра инструкций для перехода с экрана справки на экран приложения, открытого в фоновом режиме, нажмите и удерживайте нажатой клавишу меню и выберите приложение из списка открытых приложений.

### My Nokia

My Nokia — это бесплатная услуга, регулярно отправляющая сообщения с советами, приемами и информацией о поддержке устройства Nokia. Если в Вашей стране доступна услуга My Nokia и она поддерживается поставщиком услуг, после установки времени и даты появится запрос присоединиться к услуге My Nokia.

Для подписки к услуге My Nokia выберите **Принять** и следуйте инструкциям на экране.

При отправке сообщений для подписки или отмены подписки взимается плата за соединение.

Условия использования услуги см. в документации, поставляемой с устройством, или по адресу [www.nokia.com/my\\_nokia](http://www.nokia.com/my_nokia).

Чтобы подписаться на услугу My Nokia в другой раз, выберите  > **Приложен.** > **Установл.** > **My Nokia**. После приглашения присоединиться к услуге My Nokia запускается приложение "Настройка телефона".

Для открытия приложения "Настройка телефона" в другое время выберите  > **Настройки** > **Справка** > **Настройка тел..**

## Служба поддержки Nokia и контактная информация

На региональном узле Nokia или по адресу [www.nokia.com/support](http://www.nokia.com/support) можно найти последнюю версию данного руководства, дополнительную информацию, загружаемые материалы и услуги, относящиеся к данному изделию Nokia.

На этом узле можно получить информацию об использовании изделий и услуг корпорации Nokia. Если необходимо обратиться в службу поддержки клиентов, см. список местных контактных центров Nokia по адресу [www.nokia.com/customerservice](http://www.nokia.com/customerservice).

Для получения информации о техническом обслуживании обратитесь в ближайший центр обслуживания Nokia по адресу [www.nokia.com/repair](http://www.nokia.com/repair).

## Обновления программного обеспечения

Компания Nokia предоставляет возможность обновления программного обеспечения, которое включает новые средства и расширенные функции, обеспечивающие улучшение рабочих характеристик. Приложение Nokia Software Updater для компьютера позволяет послать запрос на эти обновления. Обновления программного обеспечения могут быть доступны не для всех продуктов или версий. Последние версии программного обеспечения могут поддерживаться не всеми операторами.

Чтобы обновить программное обеспечение устройства, необходимы приложение Nokia Software Updater и совместимый компьютер под управлением операционной системы Microsoft Windows 2000, XP или Vista, широкополосный доступ в Интернет и совместимый кабель для передачи данных, позволяющий подключить устройство к компьютеру.



**Внимание!** При установке обновления программного обеспечения использование устройства невозможно (даже для вызова службы экстренной помощи) до завершения установки и перезапуска устройства. Перед принятием установки обновления не забудьте создать резервную копию данных.

Загрузка и установка могут занимать до 20 минут при использовании диспетчера устройств и до 30 минут при использовании Nokia Software Updater.

## Функции вызовов

Для получения дополнительной информации и загрузки приложения Nokia Software Updater посетите страницы [www.nokia.com/softwareupdate](http://www.nokia.com/softwareupdate) или местный веб-узел Nokia.

Если сотовая сеть поддерживает передачу обновлений программного обеспечения по радиоканалу, можно запросить обновления с помощью устройства.

# 4. ФУНКЦИИ ВЫЗОВОВ

## Голосовые вызовы

### Посылка вызова



**Важное замечание.** Для работы функций телефона при включенной блокировке устройства введите код блокировки.

При включенной блокировке устройства сохраняется возможность вызова службы экстренной помощи. Для вызова службы экстренной помощи в режиме "Автономный" или при включенной блокировке клавиатуры устройства необходимо, чтобы в устройстве распознавался номер телефона экстренной помощи. Для вызова службы экстренной помощи рекомендуется изменить режим или разблокировать устройство, введя код блокировки.

Для посылки вызова введите номер телефона, включая код города, и нажмите клавишу вызова.



**Совет.** Для проверки версии программного обеспечения устройства в режиме ожидания введите **\*#0000#**.



**Совет.** Для выполнения международного вызова введите символ "+", заменяющий код выхода на международную линию, а затем введите код страны, код города (ноль в начале можно опустить) и номер телефона.

Для завершения вызова или отмены выполнения вызова нажмите клавишу разъединения.

Для выполнения вызова с использованием имеющихся контактов откройте приложение "Контакты". Введите первые буквы имени, выделите имя и нажмите клавишу вызова.

Для посылки вызова из журнала вызовов нажмите клавишу вызова для просмотра 20 последних набранных номеров. Выделите требуемый номер или имя и нажмите клавишу вызова.

Для регулировки громкости активного вызова служите клавиши регулировки громкости.

Для переключения голосового вызова в режим видеовызова выберите **Функции > Перекл. на**



**видеовызов.** Голосовой вызов завершается и абоненту посылается видеовызов.

## Быстрый набор

Выберите  > **Настройки** > **Настройки и Телефон** > **Вызов** > **Быстрый набор**.

Функция быстрого набора номера позволяет выполнить вызов нажатием и удержанием цифровой клавиши в режиме ожидания.

Чтобы включить быстрый набор, выберите **Вкл..**

Для того, чтобы назначить клавишу с цифрой номеру телефона, выберите  > **Настройки** > **Б/набор**.

Выделите на дисплее цифровую клавишу (2 - 9) и выберите **Функции** > **Задать**. Выберите нужный номер из списка контактов.

Чтобы удалить номер телефона, назначенный цифровой клавише, выделите клавишу быстрого набора и выберите **Функции** > **Удалить**.

Чтобы изменить номер телефона, назначенный цифровой клавише, выделите клавишу быстрого набора и выберите **Функции** > **Изменить**.

## Автоответчик

Выберите  > **Настройки** > **Автоответч..**

При первом запуске приложения "Голосовая почта" предлагается ввести номер голосовой почты.

Для вызова голосовой почты выделите "Голосовая почта" и выберите **Функции** > **Вызвать голос. почту**.

Для вызова своего почтового ящика в режиме ожидания нажмите и удерживайте нажатой клавишу **1** или нажмите клавишу **1**, а затем клавишу вызова. Выберите почтовый ящик для вызова.

Для изменения номер почтового ящика выберите почтовый ящик, затем выберите **Функции** > **Изменить номер**.

## Набор номера голосом

Можно выполнить вызов, произнеся имя, сохраненное в списке контактов.



**Примечание:** Использование голосовых меток может быть затруднено, например, в шумном помещении или в момент опасности, поэтому не стоит полностью полагаться на функцию набора голосом.

1. На главном экране нажмите и удерживайте нажатой правую клавишу выбора. На дисплее появится сообщение **Говорите**, сопровождаемое коротким тональным сигналом.
2. Произнесите имя контакта для вызова. Если распознавание голоса завершилось успешно, отображается список предлагаемых совпадений. Телефон воспроизводит голосовую команду первого соответствия в списке. Если это неправильная команда, осуществляется прокрутка до другого элемента.

### Организация конференции

1. Для вызова в режиме конференц-связи введите телефонный номер абонента и нажмите клавишу вызова.
2. После ответа абонента выберите **Функции > Новый вызов**.
3. После вызова всех абонентов выберите **Функции > Конференция** для объединения всех вызовов в конференцию.

Для отключения звука устройства во время вызова выберите **Функции > Откл. микрофон**.

Для отключения участника от вызова в режиме конференции выделите участника и выберите **Функции > Конференция > Исключить**.

Для частного разговора с одним участником вызова в режиме конференции выделите участника и выберите **Функции > Конференция > Выделить**.

### Ответ на вызов

Для ответа на вызов нажмите клавишу вызова.

Для отклонения вызова нажмите клавишу разъединения.

Для отключения звука мелодии вместо ответа на вызов выберите **Без звука**.

Если включена функция ожидающего вызова (услуга сети), можно во время активного вызова нажать клавишу вызова для ответа на новый входящий вызов. Первый вызов будет переведен в режим удержания на линии. Для

завершения активного вызова нажмите клавишу разъединения.

### Журналы вызовов и передачи данных

Выберите  > **Журнал**.

Для просмотра последних непринятых и принятых вызовов, а также набранных номеров выберите **Вызовы**.



**Совет.** Для просмотра набранных номеров в режиме ожидания нажмите клавишу вызова.

Для просмотра приблизительной длительности входящих и исходящих вызовов выберите **Длительность**.

Для просмотра объема данных, переданных и принятых в режиме пакетной передачи данных, выберите **Пакетные данные**.

### Видеовызовы

#### Посылка видеовызова



**Внимание!** Не подносите устройство к уху при включенном громкоговорителе, так как громкость может быть очень велика.

Для выполнения видеовызова введите номер телефона или выберите получателя в списке контактов, а затем выберите **Функции > Вызвать > Видеовызов**. При посылке видеовызова включается камера устройства. Если камера уже используется, передача

видеоизображения отключается. Если абонент не передает видеоизображение, вместо него отображается неподвижное изображение. Чтобы определить неподвижное изображение, которое должно передаваться с Вашего устройства вместо видеоизображения, выберите  > **Настройки** > **Настройки и Телефон** > **Вызов** > **Фото для видеовыз..**

Чтобы отключить передачу звука, видеоизображения или видеоизображения и звука, выберите **Функции** > **Запретить** > **Передачу аудио**, **Передачу видео** или **Прдч аудио и видео**.

Для регулировки громкости активного видеовызова служат клавиши регулировки громкости.

Чтобы использовать громкоговоритель, выберите **Функции** > **Включить громкоговор..** Чтобы отключить звук громкоговорителя и использовать динамик телефона, выберите **Функции** > **Включить телефон**.

Для переключения расположения изображений выберите **Функции** > **Помен. изобр. местами**.

Для увеличения масштаба изображения на дисплее выберите **Функции** > **Масштаб** и выполните прокрутку вверх или вниз.

Для завершения видеовызова и выполнения нового голосового вызова того же абонента выберите **Функции** > **Перекл. на голос. выз..**

## Ответ или отклонение видеовызова

При поступлении видеовызова на экране появляется значок .

1. Для ответа на видеовызов нажмите клавишу вызова.
2. Для передачи прямого видеоизображения выберите **Да**.

Если видеовызов не активирован, то воспроизводится только речь звонящего. Вместо видеоизображения отображается серый экран. Чтобы отобразить вместо серого экрана изображение, снятое камерой данного устройства, выберите  > **Настройки и Телеф.** **Функции** > **Вызов** > **Фото для видеовыз..**

## Настройки вызовов

### Настройки вызова

Выберите  > **Настройки** > **Настройки и Телефон** > **Вызов**.

Выберите одну из следующих функций:

- **Передача своего №** — отображение своего телефонного номера вызываемому абоненту.
- **Ожидающий вызов** — настройка устройства на уведомление о входящих вызовах во время разговора (услуга сети).
- **Отклон. и передать сбщ** — отклонение вызова и отправка звонящему текстового сообщения.
- **Текст сообщения** — составление стандартного текстового сообщения, отправляемого при отклонении вызова.

## Функции вызовов

- **Свое видео по вызову** — разрешение или запрет передачи видеоизображения с устройства во время видеовызова.
- **Фото для видеовыз.** — отображение неподвижного изображения, если видеоизображение во время видеовызова не передается.
- **Автоповтор** — настройка устройства на выполнение до 10 попыток повторного соединения с абонентом в случае неудачного вызова номера. Для прекращения автоматических попыток повторного соединения нажмите клавишу разъединения.
- **Показать длит. вызова** — отображение длительности вызова во время разговора.
- **Инф. после вызова** — отображение длительности вызова после его завершения.
- **Быстрый набор** — включение быстрого набора.
- **Ответ любой клавишей** — включение ответа любой клавишей.
- **Активная линия** — эта настройка (услуга сети) доступна только в том случае, когда SIM-карта поддерживает два абонентских номера (телефонные линии). Выберите телефонную линию, которую требуется использовать для выполнения вызовов и передачи текстовых сообщений. При этом независимо от выбранной линии сохраняется возможность отвечать на вызовы, поступившие по любой из линий. Если подписка на эту услугу сети не оформлена, выполнение исходящих вызовов по второй линии (**Линия 2**) невозможно. При выборе второй линии на дисплее в режиме ожидания отображается **2**.

- **Переключение линий** — запрет выбора телефонной линии (услуга сети), если такая функция поддерживается SIM-картой. Для изменения этого значения необходимо ввести PIN2-код.

## Переадресация вызовов

Выберите  > **Настройки** > **Настройки и Телефон** > **Переадресация**.

Можно выполнять переадресацию входящих вызовов на номер голосовой почты или другой номер телефона. Дополнительную информацию можно получить у поставщика услуг.

Выберите тип вызовов, требующих переадресации, и одну из следующих функций:

- **Если занят** — переадресация входящих вызовов, когда телефон занят.
- **Если не отвечает** — переадресация входящих вызовов, если Вы не отвечаете в течение определенного времени. Выберите время, в течение которого устройство должно выдавать сигналы вызова перед включением переадресации.
- **Если вне зоны обслуживания** — переадресация входящих вызовов, если устройство выключено или находится за пределами зоны обслуживания сотовой сети.
- **Если не доступен** — переадресация вызовов, если телефон занят, Вы не отвечаете или устройство выключено или находится за пределами зоны обслуживания сотовой сети.

Для переадресации вызовов на номер голосовой почты выберите тип вызова, функцию переадресации и **Функции > Включить > На голосовую почту.**

Для переадресации вызовов на другой телефонный номер выберите тип вызова, функцию переадресации и **Функции > Включить > На другой номер.** Введите номер или выберите **Найти**, чтобы найти номер в приложении "Контакты".

Для проверки состояния услуги переадресации вызовов выделите функцию переадресации и выберите **Функции > Проверить состояние.**

Для отмены переадресации вызовов выделите функцию переадресации и выберите **Функции > Отключить.**

## Запр. выз.

Выберите  > **Настройки > Настройки и Телефон > Запрет вызовов.**

Можно запретить выполнение и прием вызовов с помощью устройства (услуга сети). Для изменения настроек необходимо получить у поставщика услуг пароль запрета вызовов. Запрет вызовов влияет на все типы вызовов.

Функции запрета вызовов и переадресации вызовов нельзя включить одновременно.

При включенной функции запрета вызовов сохраняется возможность вызова определенных официальных номеров службы экстренной помощи.

Для запрета вызовов выберите одну из следующих функций:

- **Исходящие вызовы** — Запрет исходящих голосовых вызовов с устройства.
- **Входящие вызовы** — Запрет входящих вызовов.
- **Международные вызовы** — предотвращение вызовов в другие страны или регионы.
- **Входящие вызовы при роуминге** — предотвращение входящих вызовов за пределами своей страны.
- **Международные вызовы не в свою страну** — предотвращение вызовов в другие страны или регионы и разрешение вызовов в свою страну.

Чтобы проверить состояние запрета на голосовые вызовы, выберите функцию запрета и **Функции > Проверить состояние.**

Для отмены запрета на все голосовые вызовы выберите функцию запрета и выберите **Функции > Отключить все запреты.**

## Параметры сети

Выберите  > **Настройки > Настройки и Телефон > Сеть.**

Для определения режима сети выберите **Режим сети и Двойной режим, UMTS** или **GSM**. В двойном режиме устройство автоматически переключается между сетями.



**Совет.** Режим **UMTS** обеспечивает более высокую скорость передачи данных, но при этом расходуется дополнительная энергия аккумулятора, поэтому

## Функции вызовов

время работы аккумулятора сокращается. В регионах, в которых действуют обе сети GSM и UMTS, выбор варианта **Двойной режим** может привести к постоянному переключению между сетями, что также повышает расход энергии аккумулятора.

Для определения оператора выберите **Выбор оператора** и **Вручную** для выбора из доступных сетей или **Автоматически**, чтобы устройство выбирало сеть автоматически.

Для включения отображения информации об использовании устройства в микросотовой сети (MCN) выберите **Информация БС > Вкл..**

## Видеообмен

### Требования к видеообмену

Для видеообмена необходимо подключение к сети UMTS. Информацию об услуге, доступности сети UMTS и абонентской плате, связанной с данной услугой, можно узнать у поставщика услуг.

Для использования приложения "Передача видео" выполните следующие действия:

- Убедитесь в том, что в устройстве настроены индивидуальные соединения.
- Убедитесь в наличии активного UMTS-соединения и в том, что Вы находитесь в зоне обслуживания сети UMTS. Если Вы покидаете зону обслуживания сети UMTS во время сеанса видеообмена, то сеанс видеообмена прекращается, но голосовой вызов продолжается.

- Убедитесь, что и отправитель, и получатель зарегистрированы в сети UMTS. Если Вы приглашаете человека в сеанс видеообмена, а устройство получателя находится за пределами зоны обслуживания сети UMTS, на этом устройстве не установлены средства для видеообмена или не настроена поддержка соединений между абонентами, получатель не получит приглашения. В этом случае Вы получите сообщение об ошибке, указывающее на то, что получатель не может принять приглашение.

## Совместное участие в сеансах видеосвязи и использование видеоклипов

Во время активного голосового вызова выберите **Функции > Включить видеообмен.**

1. Для передачи с камеры во время вызова выберите **Живая съёмка.**

Для передачи видеоклипа выберите **Видеоклип** и передаваемый клип.

Для передачи видеоклипа через Интернет, возможно, потребуется преобразовать его в подходящий формат. Если отображается сообщение о необходимости преобразования видеоклипа, выберите **ОК.** Для выполнения этой операции на устройстве должен быть установлен видеоредактор.

2. Если у адресата несколько SIP-адресов или телефонных номеров, включая код страны, сохраненный в списке контактов, выберите необходимый адрес или номер. Если SIP-адрес или



телефонный номер адресата недоступен, введите адрес или номер адресата, включая код страны, и выберите **OK** для передачи приглашения. Устройство отправляет приглашение на SIP-адрес.



Передача начинается автоматически, когда адресат принимает приглашение.



### Функции при передаче видео

 изменение масштаба видеоизображения (доступно только для отправителя).

 настройка яркости (доступно только для отправителя).

 или  выключение и включение микрофона.

 или  включение и выключение громкоговорителя.

 или  приостановка и возобновление видеообмена.

## 5. Музыка

 **Внимание!** Слушайте музыку при умеренной громкости. Продолжительное прослушивание при большой громкости может привести к повреждению слуха. Не подносите устройство к уху при включенном громкоговорителе, так как громкость может быть очень велика.

Музыку можно также прослушивать в автономном режиме. [См. "Режим "Автономный"" с. 16.](#)

 переключение в режим отображения во весь экран (доступно только для получателя).

- Для завершения сеанса видеосвязи выберите **Стоп**. Для завершения голосового вызова нажмите клавишу разъединения. При завершении вызова передача видео также завершается.

Для сохранения видео, передаваемого с камеры, выберите **Да** при отображении соответствующего запроса. На устройстве отображается сообщение с указанием местонахождения сохраненного видеоклипа.

Если во время передачи видеоклипа осуществляется доступ к другим приложениям, передача приостанавливается. Для возврата к экрану передачи видео и продолжения передачи в режиме ожидания выберите **Функции > Продолж..**

## Музыкальный проигрыватель

### Воспроизведение композиции

Выберите  > **Приложен.** > **Муз.проигр..**

Для добавления всех доступных композиций в фонотеку выберите **Функции > Обновить фонотеку**.

Для воспроизведения композиции выберите требуемую категорию и композицию.

## Музыка

Для приостановки воспроизведения нажмите клавишу прокрутки, для возобновления воспроизведения нажмите клавишу прокрутки еще раз. Для остановки воспроизведения выполните прокрутку вниз.

Для перемотки вперед или назад нажмите и удерживайте нажатой клавишу прокрутки вправо или влево.

Для перехода к следующему объекту выполните прокрутку вправо. Для возврата к началу объекта выполните прокрутку влево. Для перехода к следующему объекту выполните прокрутку влево еще раз в течение 2 секунд после начала воспроизведения композиции или подкаста.

Чтобы изменить тембр воспроизведения музыки, выберите **Функции** > **Эквалайзер**.

Для изменения настроек баланса и стереозвучания, а также для усиления низких частот выберите **Функции** > **Настройки звука**.

Для просмотра визуализации во время воспроизведения выберите **Функции** > **Показать визуализац..**

Для возврата в режим ожидания и продолжения работы проигрывателя в фоновом режиме кратковременно нажмите клавишу завершения вызова.



**Внимание!** Слушайте музыку при умеренной громкости. Продолжительное прослушивание при большой громкости может привести к повреждению слуха.

## Say and Play

С помощью приложения Say and Play можно начинать воспроизводить требуемую музыку, произнеся, например, имя исполнителя.

Для запуска приложения Say and Play выберите  > **Приложен.** > **Поиск муз..** После сигнала произнесите имя исполнителя, имя исполнителя и название композиции, название альбома или название списка воспроизведения. Держите устройство на расстоянии примерно 20 см от рта и говорите обычным тоном. Не закрывайте микрофон устройства рукой.

При первом использовании приложения Say and Play и после загрузки новых композиций на устройство для обновления голосовых команд выберите **Функции** > **Обновить**.

Голосовые команды основаны на метаданных (имя исполнителя и название композиции) композиций в устройстве. Say and Play поддерживает два устных языка: английский и язык, выбранный в качестве языка устройства. Письменный язык метаданных композиций должен соответствовать английскому или выбранному языку устройства.



**Совет.** Для улучшения точности поиска используйте голосовые команды для набора номера. Номеронабиратель адаптируется к Вашему голосу, и эта адаптация также используется при поиске музыки.



## Передача музыки из компьютера

1. Убедитесь в том, что в устройство установлена совместимая карта памяти.
2. Подключите устройство к компьютеру с помощью канала связи Bluetooth или совместимого USB-кабеля передачи данных.
3. Если используется USB-кабель передачи данных, в качестве режима подключения выберите **Передача м-файлов**.

Если выбран режим подключения **Передача м-файлов**, для синхронизации музыки между устройством и компьютером можно использовать Windows Media Player.

## FM-радио

### Прослушивание радиоприемника

Выберите  > **Приложен.** > **Радио**.

Для FM-радиоприемника используется другая антенна, отличная от антенны мобильного устройства. Поэтому для работы FM-радиоприемника к устройству должна быть подключена совместимая минигарнитура или другой аксессуар.







**Внимание!** Слушайте музыку при умеренной громкости. Продолжительное прослушивание при большой громкости может привести к повреждению слуха. Не подносите устройство к уху при включенном

громкоговорителя, так как громкость может быть очень велика.

Качество радиовещания зависит от зоны действия радиостанции в определенной области.

Во время прослушивания радиопередач можно выполнять вызовы или отвечать на входящие вызовы. На время телефонного вызова звук радиоприемника отключается.

Чтобы начать поиск радиостанции, выберите  или .

Если радиостанции были сохранены в устройстве, то для переключения на следующую или предыдущую радиостанцию выберите  или .

Выберите **Функции** и одну из следующих функций:

- **Вкл. громкоговорит.** — прослушивание радиостанций с помощью громкоговорителя.
- **Ручная настройка** — изменение частоты радиовещания вручную.
- **Каталог станций** — просмотр доступных в данной местности радиостанций (услуга сети).
- **Сохранить станцию** — сохранение радиостанции, на которую Вы сейчас настроены, в списке радиостанций.
- **Станции** — открытие списка сохраненных радиостанций.
- **В фоновом режиме** — возврат в режим ожидания и прослушивание FM-радио в фоновом режиме.

## 6. Определение положения

### О GPS

Координаты в системе GPS выражаются в формате, используемом в системе координат WGS-84 (градусы и десятичные градусы).

В настройках определения положения можно включить или отключить различные методы определения положения.

### GPS со вспомогательными данными (A-GPS)

Данное устройство поддерживает также GPS с использованием вспомогательных данных (Assisted GPS, A-GPS).

A-GPS – это услуга сети.

Когда услуга A-GPS включена, устройство получает полезную спутниковую информацию с сервера вспомогательных данных по сотовой сети. Благодаря вспомогательным данным устройство может быстрее определить положение GPS.

Устройство предварительно настроено на использование услуги Nokia A-GPS, если отсутствуют доступные настройки A-GPS от поставщика услуг. Вспомогательные данные загружаются с сервера услуги Nokia A-GPS только тогда, когда это необходимо.

Для отключения услуги A-GPS выберите  > **Приложен.** > **Данные GPS и Функции** > **Парам. местополож.** > **Методы определения** > **A-GPS** > **Отключить.**

Чтобы получать вспомогательные данные от услуги Nokia A-GPS через соединение для пакетной передачи данных, в устройстве необходимо определить точку доступа в Интернет. Точку доступа для услуги A-GPS можно определить в настройках определения положения. Необходима только точка доступа в Интернет для пакетной передачи данных. Точка доступа в Интернет запрашивается устройством при первом использовании услуги GPS.

### Карты

Выберите  > **Карты.**

### О приложении "Карты"

С помощью приложения "Карты" можно определить текущее положение на карте, найти на карте необходимые города и страны, выполнить поиск различных пунктов, спланировать маршруты перемещения между различными пунктами назначения, а также сохранить местоположения и передать их на совместимые устройства. Можно приобрести лицензии на загрузку сведений о ситуации на дорогах и услуги

навигации, если эти услуги доступны в определенной стране или регионе.

При первом использовании приложения "Карты", возможно, потребуется выбрать точку доступа в Интернет для загрузки карт.

При просмотре области, отсутствующей на уже загруженных на устройство картах, соответствующая карта автоматически загружается через Интернет. Некоторые карты могут быть заранее загружены на устройство или карту памяти. Для загрузки карт можно также использовать компьютерное программное обеспечение Nokia Map Loader. Информацию об установке приложения Nokia Map Loader на совместимый компьютер см. по адресу [www.nokia.com/maps](http://www.nokia.com/maps).



**Совет.** Во избежание расходов на передачу данных можно также использовать приложение "Карты" без подключения к Интернету и просматривать только те карты, которые сохранены в памяти устройства или на карте памяти.



**Примечание:** Загрузка карт может привести к передаче больших объемов данных через сеть поставщика услуг. Сведения о тарифах за передачу данных можно получить у поставщика услуг.

Практически все цифровые карты характеризуются некоторой погрешностью и неполнотой. Не следует полагаться только на карты, загруженные для использования в данном устройстве.

Для получения инструкций по использованию различных функций приложения "Карты" выберите  > **Приложен.** > **Справка** > **Справка и Карты** или при использовании приложения "Карты" выберите **Функции** > **Поддержка** > **Справка**.

## Перемещение по карте

Если GPS-подключение активно, текущее положение отмечается на карте значком .

Для увеличения масштаба текущего или последнего известного положения выберите **Функции** > **Мое пол.**

Для перемещения по карте используйте клавиши прокрутки вверх, вниз, влево или вправо. По умолчанию карта повернута на север.

Когда при наличии активного подключения GPS во время просмотра карты на дисплее выполняется переход в область, расположенную за пределами уже загруженной карты, автоматически загружается новая карта. Карты автоматически сохраняются в памяти устройства или на совместимой карте памяти (если установлена).

Чтобы изменить тип карты, выберите **Функции** > **Режим карты**.

## Индикаторы дисплея

Индикатор GPS  показывает доступность спутниковых сигналов. Одна полоса обозначает один спутник. Когда устройство выполняет поиск спутниковых сигналов, отображается полоса желтого цвета. Когда

## Определение положения

устройство получает достаточно данных от спутника, чтобы использовать функцию GPS для определения местоположения, полоса становится зеленой. Чем больше зеленых полос, тем более точно определяется местоположение.

Первоначально для расчета координат местоположения устройство должно получать сигналы по крайней мере с четырех спутников. По завершении первоначальных расчетов может быть достаточно сигналов с трех спутников.

Индикатор передачи данных **≈ 21.5 kb** показывает наличие подключения к Интернету и количество данных, переданных с момента начала работы приложения.

## Ориентиры

Выберите  > **Приложен.** > **Ориент.**

Ориентиры позволяют сохранить на устройстве информацию об определенных местоположениях. Сохраненные местоположения можно сортировать по категориям, например места деловых встреч, и добавлять к ним дополнительную информацию, например адреса. Сохраненные ориентиры можно использовать в совместимых приложениях, например в приложении "Данные GPS".

Координаты в системе GPS выражаются в формате, используемом в системе координат WGS-84 (градусы и десятичные градусы).

Выберите **Функции** и одну из следующих функций:

- **Новый ориентир** — создание нового ориентира. Чтобы запросить информацию о текущем местоположении, выберите **Текущее положение**. Для выбора местоположения на карте выберите **Выбрать на карте**. Для ввода информации о положении вручную выберите **Ввести вручную**.
- **Изменить** — изменение или добавление информации о сохраненном ориентире (например улицы).
- **Добавить в категорию** — добавление ориентира в категорию ориентиров. Выберите категории, в которые требуется добавить ориентир.
- **Передать** — отправка одного или нескольких ориентиров на совместимое устройство. Полученные ориентиры помещаются в папку "Входящие" приложения "Сообщения".

Можно сортировать ориентиры по существующим категориям или создавать новые категории. Для изменения или создания новых категорий ориентиров перейдите на вкладку категорий и выберите **Функции** > **Изменить категории**.

## Дан. GPS

### Управление маршрутом

Выберите  > **Приложен.** > **Данные GPS** и **Навигация**

Запускайте функцию управления маршрутом, находясь на улице. Если запустить эту функцию, находясь в помещении, приемник GPS может не получить необходимую информацию от спутников.

Функция управления маршрутом использует подвижный компас, который расположен на дисплее устройства. Направление движения к пункту назначения отмечено красным шариком, в приблизительное расстояние до необходимого объекта указано в кольце компаса.

Функция управления маршрутом определяет кратчайший маршрут и самое короткое расстояние до пункта назначения, измеренное по прямой. Расположенные на пути следования препятствия (например здания и естественные преграды) игнорируются. При расчете расстояния не учитываются перепады высоты над уровнем моря. Функция управления маршрутом действует только во время движения.

Для установки места назначения путешествия выберите **Функции** > **Уст. пункт назнач.** и укажите ориентир или введите координаты (широту и долготу).

Для удаления установленного пункта назначения поездки выберите **Остановить**.

## Получение информации о положении

Выберите  > **Приложен.** > **Данные GPS и Положение**

На экране "Положение" можно просмотреть информацию о текущем положении устройства. На дисплее отображается оценка точности определения положения устройства.

Чтобы сохранить текущее местоположение в качестве ориентира, выберите **Функции** > **Сохранить**

**положение.** Ориентиры — это сохраненные местоположения с дополнительной информацией. Они могут использоваться в других совместимых приложениях и передаваться между совместимыми устройствами.

## Счетчик пути

Выберите  > **Приложен.** > **Данные GPS и Пройден. путь**

Для включения или отключения расчета дальности поездки выберите **Функции** > **Старт** или **Стоп**. Рассчитанные значения остаются на дисплее. Для обеспечения лучшего сигнала GPS используйте эту функцию на улице.

Для установки для расстояния и времени поездки, а также средней и максимальной скорости значения ноль и начала нового расчета выберите **Функции** > **Сбросить**. Для установки для счетчика пути и общего времени значения ноль выберите **Перезапустить**.

## О приложении Nokia Sports Tracker



Nokia Sports Tracker – это приложение для отслеживания тренировок на основе GPS. Можно отслеживать и анализировать свои занятия спортом и делиться данными о них с другими. Приложение автоматически хранит информацию о скорости, расстоянии и времени в дневнике тренировок. Можно визуализировать,

## Ввод текста

повторно воспроизводить тренировки и анализировать свой прогресс. Можно также делиться данными о

тренировках через мобильную сеть и соревноваться с собой или с друзьями.

# 7. Ввод текста

## Обычный ввод текста

При вводе текста в режиме обычного ввода в правом верхнем углу дисплея отображается значок **Abc**.

**ABC** и **abc** - регистр (заглавные/строчные буквы).

**Abc** - ввод предложения с большой буквы и автоматическим переключением в режим строчных букв.

**123** - режим ввода цифр.

Для ввода текста с клавиатуры нажимайте цифровую клавишу **2 - 9** до появления требуемого символа. На цифровых клавишах нанесены не все символы, которые можно ввести с помощью этих клавиш. Если очередная буква находится на только что нажатой клавише, дождитесь появления курсора, затем введите букву.

Для ввода цифры нажмите и удерживайте нажатой соответствующую клавишу.

Для переключения между режимами ввода букв в верхнем и нижнем регистре и ввода цифр нажмите **#**.

Для удаления буквы нажмите клавишу "Очистить". Для удаления нескольких букв нажмите клавишу очистки и удерживайте ее нажатой.

Для удаления буквы нажмите клавишу Backspace. Для удаления нескольких букв нажмите клавишу Backspace и удерживайте ее нажатой.

Для ввода наиболее часто используемых знаков препинания нажмите клавишу **1**. Нажимайте **1** до тех пор, пока не появится требуемый знак.

Для вставки специальных символов нажмите клавишу **\***. Выделите требуемый символ и нажмите клавишу прокрутки.

Для ввода пробела нажмите **0**. Для перемещения курсора на следующую строку нажмите клавишу **0** три раза.

Для переключения регистра букв нажмите **#**.

## Интеллектуальный ввод текста

1. Для включения режима интеллектуального ввода текста дважды нажмите клавишу **#**. После этого режим интеллектуального ввода текста используется во всех редакторах устройства. На дисплее отображается индикатор .
2. Для ввода требуемого слова нажимайте клавиши **2 - 9**. Для ввода буквы нажимайте соответствующую клавишу только один раз.

3. Если после завершения ввода на дисплее отображается правильное слово, подтвердите слово, выполнив прокрутку вправо или нажав **0** для ввода пробела.

Если введенное слово отличается от требуемого, нажимайте **\*** для просмотра подходящих слов, найденных в словаре.

Если после слова выведен знак "?", это означает, что требуемое слово отсутствует в словаре. Для того, чтобы включить слово в словарь, выберите **Ввести**, введите слово (до 32 букв) в режиме обычного ввода текста и выберите **OK**. Слово автоматически добавляется в словарь. При заполнении словаря новые слова замещают слова, включенные в словарь первыми.

Введите первую часть составного слова и подтвердите ввод, выполнив прокрутку вправо. Введите вторую часть составного слова. Для завершения ввода составного слова введите пробел, нажав **0**.

Для отключения режима интеллектуального ввода текста во всех редакторах устройства дважды нажмите клавишу **#**.

## Изменение языка ввода

При вводе текста можно изменить язык ввода. Например, при нажатии клавиши **6** несколько раз до появления

специального символа, изменение языка ввода позволяет обращаться к символам в другом порядке.

Если выполняется ввод с использованием алфавита, отличного от латинского, и требуется ввести латинские символы, например для адресов электронной почты или Интернет, может потребоваться изменение языка ввода. Для изменения языка ввода нажмите **Функции > Язык ввода** и выберите язык ввода с латинским алфавитом.

## Копирование и удаление текста

1. Для выбора букв и слов нажмите и удерживайте нажатой клавишу **#**, одновременно выполняя прокрутку влево или вправо. Для выбора строк нажмите и удерживайте нажатой клавишу **#**, одновременно выполняя прокрутку вверх или вниз.
2. Для копирования текста нажмите и удерживайте нажатой клавишу **#** и одновременно выберите **Скопир..**  
Для удаления выбранного текста нажмите клавишу очистки **C**.
3. Для вставки текста перейдите к месту вставки, нажмите и удерживайте нажатой клавишу **#** и одновременно выберите **Вставить**.

## 8. Сообщения

Выберите  > **Сообщ.**

С помощью приложения "Сообщения" (услуга сети) можно передавать и принимать текстовые и мультимедийные сообщения, аудиосообщения и сообщения электронной почты. Кроме того, можно принимать служебные сообщения Интернет, сообщения базовой станции, специальные сообщения, содержащие данные, а также передавать служебные запросы.

Доступные типы сообщений могут различаться. Дополнительную информацию можно получить у поставщика услуг.

Для передачи или приема сообщений может потребоваться следующее:

- Необходимо вставить действующую SIM-карту в устройство и находиться в зоне обслуживания сотовой сети.
- Убедитесь, что сеть поддерживает требуемые функции сообщений, и они включены на SIM-карте.
- Настройте точку доступа в Интернет на устройстве.
- Определите параметры учетной записи электронной почты в устройстве.
- Определите параметры текстовых сообщений в устройстве.
- Определите параметры мультимедийных сообщений в устройстве.

Устройство может распознавать поставщика SIM-карты и автоматически устанавливать некоторые настройки сообщений. Если этого не происходит, может потребоваться определить эти параметры вручную или обратиться к поставщику услуг для настройки параметров.

Вид графического сообщения на дисплее зависит от типа принимающего устройства.

Прием и отображение мультимедийных сообщений возможны только в том случае, если устройство поддерживает совместимые функции. Вид сообщения на дисплее зависит от типа принимающего устройства.

### Ввод и передача сообщений

Выберите  > **Сообщ.**



**Важное замечание.** Сообщения следует открывать с осторожностью. Сообщения могут содержать вредоносное программное обеспечение и другие программные компоненты, которые могут нарушить работу телефона и компьютера.

Для того, чтобы передавать мультимедийные сообщения и сообщения электронной почты, в устройстве должны быть установлены правильные параметры подключения.



Размер сообщений MMS ограничен возможностями сотовой сети. Если вставленное изображение превышает заданное ограничение, устройство позволяет уменьшить его размер так, чтобы его можно было передать в сообщении MMS.

Получить информацию об ограничении размера сообщений электронной почты можно у поставщика услуг. При попытке передачи сообщения электронной почты, которое превышает предельный размер сервера электронной почты сообщений остается в паке "Исходящие" и устройство периодически продолжает попытки его повторной передачи. Для передачи сообщения электронной почты требуется подключение в режиме передачи данных, и постоянные попытки повторной передачи сообщения электронной почты могут повысить стоимость телефонных услуг. Можно удалить такое сообщение в папке "Исходящие" или переместить его в папку "Черновики".

1. Выберите **Новое сообщ.** > **Сообщение** для передачи текстового или мультимедийного сообщения, **Звуковое сообщение** для передачи мультимедийного сообщения, которое содержит аудиоклип, или **Сообщение эл. почты** для передачи сообщения электронной почты.
2. В поле "Кому" нажмите клавишу прокрутки для выбора групп или адресатов в списке контактов, либо введите телефонный номер адресата или адрес электронной почты. Для разделения адресатов используется точка с запятой (;), которая вводится с помощью клавиши \*. Можно также скопировать и вставить номер или адрес из буфера обмена.

3. Введите тему сообщения электронной почты в поле "Тема". Для изменения видимости полей выберите **Функции** > **Поля заголовка сбщ.**
4. В поле сообщения введите сообщение. Для вставки шаблона или заметки выберите **Функции** > **Вставить содержимое** > **Вставить текст** > **Шаблон** или **Заметку**.
5. Для добавления мультимедийного файла в мультимедийное сообщение выберите **Функции** > **Вставить содержимое**, тип файла или источника и требуемый файл. Для вставки визитной карточки, слайда, заметки или другого файла в сообщение выберите **Функции** > **Вставить содержимое** > **Вставить другое**.
6. Для съемки фотографии или записи видеоклипа для мультимедийного сообщения выберите **Функции** > **Вставить содержимое** > **Вставить изображения** > **Новая, Вставить видеоклип** > **Новый** или **Вставить аудиоклип** > **Новый**.
7. Для добавления вложения в сообщение электронной почты выберите **Функции** и выберите требуемый тип вложения. Вложения электронной почты отмечены значком .
8. Для передачи сообщения выберите **Функции** > **Передать** либо нажмите клавишу вызова.



**Примечание:** Текст на экране устройства или значок отправленного сообщения не указывает на то, что сообщение фактически принято требуемым адресатом.

## Сообщения

Устройство поддерживает работу с текстовыми сообщениями длиной более предела, установленного для одианных сообщений. Более длинные сообщения передаются в двух и более сообщениях. Поставщик услуг может начислять соответствующую оплату. Символы с надстрочными знаками и другими метками, а также символы некоторых языков занимают больше места, уменьшая количество символов, которое можно послать в одном сообщении.

В мультимедийном сообщении невозможно передавать видеоклипы, сохраненные в формате MP4 или превышающие предельный размер для беспроводной сети.

## Электронная почта

### Настройка электронной почты

С помощью мастера электронной почты Nokia можно установить корпоративную учетную запись электронной почты, такую как Microsoft Outlook, Mail for Exchange или Intellisync и свою учетную запись электронной почты в Интернете.

При установке своей корпоративной электронной почты может возникнуть вопрос об имени сервера, связанного с адресом электронной почты. Обратитесь в отдел информационных технологий компании за дополнительной информацией.

1. Для запуска мастера перейдите в режим ожидания, выделите мастер электронной почты и нажмите клавишу прокрутки.

2. Введите свой адрес электронной почты и пароль. Если мастер не может автоматически настроить параметры электронной почты, необходимо выбрать тип учетной записи электронной почты и ввести соответствующие параметры учетной записи.

При наличии в устройстве дополнительных клиентов электронной почты они отображаются при запуске мастера электронной почты.

### Передача почты

Выберите  > **Сообщ.**.

1. Выберите почтовый ящик, а затем **Функции** > **Создать сообщ. эл/п.**
2. В поле "Кому" введите адрес электронной почты получателя. Если адрес электронной почты получателя есть в приложении "Контакты", начните ввод имени получателя и выберите одно из предлагаемых совпадений. При добавлении нескольких получателей можно разделить адреса электронной почты символом ;. Поле "Копия" служит для отправки копии другим получателям, а поле "СК" — для отправки скрытых копий. Если поле "СК" не отображается, выберите **Функции** > **Дополнительно** > **Отоб. поле скр. коп.**
3. В поле "Тема" введите тему сообщения электронной почты.
4. Введите сообщение в текстовой области.
5. Выберите **Функции** и одну из следующих функций:

- **Добавить вложение** — добавление вложения в сообщение.
- **Приоритет** — установка приоритета сообщения.
- **Отметить** — отметка сообщения для последующего уведомления.
- **Вставить шаблон** — вставка текста из шаблона.
- **Добавить получателя** — добавление получателей сообщения из приложения "Контакты".
- **Функции редактиров.** — вырезание, копирование или вставка выбранного текста.
- **Язык ввода:** — выбор языка ввода.

6. Выберите **Функции** > **Отправить**.

## Добавление вложений

Выберите  > **Сообщ.**.

Для записи сообщения электронной почты выберите почтовый ящик, а затем **Функции** > **Создать сообщ. эл/п**.

Для добавления вложения в сообщение электронной почты выберите **Функции** > **Добавить вложение**.

Для удаления выбранного вложения выберите **Функции** > **Удалить вложение**.

## Чтение электронной почты

Выберите  > **Сообщ.**.



**Важное замечание.** Сообщения следует открывать с осторожностью. Сообщения могут содержать вредоносное программное обеспечение и другие программные компоненты, которые могут нарушить работу телефона и компьютера.

Для чтения полученного сообщения электронной почты выберите почтовый ящик и сообщение из списка.

Для ответа отправителю сообщения выберите **Функции** > **Ответить**. Для ответа отправителю и другим получателям выберите **Функции** > **Ответить всем**.

Для пересылки сообщения выберите **Функции** > **Переслать**.

## Загрузка вложений

Выберите  > **Сообщ.** и почтовый ящик.

Для просмотра вложений в полученное сообщение электронной почты выделите поле вложения и выберите **Функции** > **Действия**. Если в сообщении только одно вложение, выберите **Открыть**, чтобы открыть его. При наличии нескольких вложений выберите **Просмотреть список**, чтобы открыть список загруженных и незагруженных вложений.

Для загрузки выбранного вложения или всех вложений из списка в устройство выберите **Функции** > **Загрузить** или **Загрузить все**. Вложения не сохраняются в устройстве и удаляются при удалении сообщения.

## Сообщения

Для сохранения выбранного вложения или всех вложений в устройстве выберите **Функции** > **Сохранить** или **Сохранить все**.

Для открытия выбранного вложения выберите **Функции** > **Действия** > **Открыть**.

## Ответ на запрос встречи

Выберите  > **Сообщ.** и почтовый ящик.

Выберите полученный запрос о встрече, **Функции** и одну из следующих функций:

- **Принять** — принятие запроса о встрече.
- **Отклонить** — отклонение запроса о встрече.
- **Переслать** — пересылка запроса о встрече другому получателю.
- **Удалить из календаря** — удаление отмененной встречи из календаря.

## Поиск сообщений электронной почты

Выберите  > **Сообщ.** и почтовый ящик.

Для поиска объектов в получателях, темах и текстах сообщений электронной почты в почтовом ящике выберите **Функции** > **Поиск**.

Для отключения поиска выберите **Функции** > **Остановить поиск**.

Для запуска нового поиска выберите **Функции** > **Новый поиск**.

## Удаление почты

Выберите  > **Сообщ.** и почтовый ящик.

Для удаления сообщения электронной почты выберите **Функции** > **Удалить**. Сообщение помещается в папку "Удаленные объекты", если она предусмотрена.

Для очистки папки "Удаленные объекты" выберите папку, а затем **Функции** > **Сп. удал. эл-в пуст**.

## Переключение между папками электронной почты

Выберите  > **Сообщ.** и почтовый ящик.

Чтобы открыть другую папку электронной почты или почтовый ящик, выберите **Входящие** в верхней части дисплея. Выберите папку электронной почты или почтовый ящик из списка.

## Завершение соединения с почтовым ящиком

Выберите  > **Сообщ.** и почтовый ящик.

Для отмены синхронизации между устройством и сервером электронной почты и для работы с электронной почтой в автономном режиме выберите **Функции** > **Отключиться**. При отсутствии у почтового ящика функции **Отключиться** выберите **Функции** > **Выйти** для отключения от почтового ящика.

Для запуска синхронизации выберите **Функции** > **Подключиться**.

## Установка ответа об отсутствии на рабочем месте

Выберите  > **Сообщ.**.

Для установки ответа об отсутствии на рабочем месте выберите почтовый ящик и в зависимости от типа почтового ящика выберите **Функции** > **Настр.** > **Настр. почт. ящика** > **Нет на работе** > **Вкл.** или **Функции** > **Настр.** > **Intellisync** > **Настр. почт. ящика** > **Нет на работе** > **Вкл.**

Для ввода текста ответа выберите **Ответ об отс. на работе**.

## Общие параметры эл. почты

Выберите  > **Сообщ.**, почтовый ящик, **Функции** > **Настр.** > **Общие настройки** и одну из следующих функций:

- **Вид списка сообщ.** — настройка отображения сообщений электронной почты в папке "Входящие" в виде одной или двух строк текста.
- **Просмотр текста** — настройка просмотра текста сообщений при пролистывании списка сообщений электронной почты в папке "Входящие".
- **Разделители загол.** — выберите **Вкл.**, чтобы разрешить разворачивание или сворачивание списка сообщений электронной почты.
- **Уведомл. о загрузке** — настройка отображения в устройстве уведомления о загрузке вложения электронной почты.
- **Главный экран** — определение количества строк электронной почты, отображаемых в области информации в режиме ожидания.

## 9. Контакты

Выберите  > **Контакты**.

С помощью приложения "Контакты" можно сохранять и обновлять контактную информацию, например номера телефонов, домашние адреса или адреса электронной почты контактов. Можно добавить персональную мелодию сигнала или мини-картинку в карточку контакта. Можно также создать группы контактов, позволяющие передавать текстовые сообщения или сообщения электронной почты нескольким адресатам одновременно.

Дополнительную информацию о списке контактов в памяти телефона и на SIM-карте см. в расширенном руководстве по эксплуатации, расположенном на страницах поддержки изделия на веб-узле Nokia.

## Работа с именами и номерами

Чтобы передать информацию о контакте, выберите карточку, а затем выберите **Функции** > **Передать** и необходимую функцию.

## Галерея

Чтобы прослушать назначенную контакту голосовую метку, выберите карточку контакта, а затем выберите **Функции** > **Инф. о голосовой метке** > **Воспр. глс метку**.

## Сохранение и изменение имен и номеров

1. Чтобы добавить новый контакт в список контактов, выберите **Функции** > **Новый контакт**.
2. Заполните необходимые поля и выберите **Готово**.  
Чтобы изменить контакты, выберите контакт, а затем выберите **Функции** > **Изменить**.

## Мелодии, изображения и текст вызова для контактов

Можно определить мелодию сигнала для контакта или группы, а также изображение и текст вызова для контакта. При получении вызова контакта устройство воспроизводит выбранную мелодию сигнала и отображает текст вызова или изображение (если номер телефона абонента передается во время вызова и устройство распознает его).

Для определения мелодии сигнала вызова для контакта или группы контактов выберите контакт или группу контактов, **Функции** > **Мелодия** и мелодию сигнала вызова.

Для определения текста вызова для контакта выберите контакт и **Функции** > **Добавить текст вызова**. Введите текст вызова и выберите **ОК**.

Чтобы добавить изображение для контакта, сохраненного в памяти устройства, выберите контакт, **Функции** > **Добавить изображение** и изображение в приложении "Галерея".

Для удаления мелодии выберите **Стандартная мелодия** в списке мелодий.

Для просмотра, изменения или удаления изображения контакта выберите контакт, затем **Функции** > **Изображение** и необходимую функцию.

## Копирование контактов

При первом открытии списка контактов предлагается скопировать имена и номера с SIM-карты на устройство.

Чтобы начать копирование, выберите **ОК**.

Если не нужно копировать контакты с SIM-карты на устройство, выберите **Отменить**. Устройство предлагает просмотреть контакты SIM-карты в папке "Контакты". Для просмотра контактов выберите **ОК**. Открывается список контактов, а имена, хранящиеся на SIM-карте, отмечаются значком .

## 10. Галерея

Выберите  > **Галерея**.

Приложение "Галерея" используется для доступа к различным типам мультимедийных файлов, например к изображениям, видеоклипам, мелодиям, аудиоклипам, ссылкам потоков и презентациям. Все просмотренные изображения, видеоклипы, а также мелодии и аудиоклипы автоматически сохраняются в приложении "Галерея". Для воспроизведения аудиоклипов и мелодий используется музыкальный проигрыватель, а для открытия ссылок потоков — видеоцентр. Просмотр изображений и воспроизведение видеоклипов осуществляется в приложении "Фотографии".

### 0 приложении "Фотографии"

Выберите  > **Галерея** > **Изобр. и видео** и одну из следующих функций:

- **Снимки** — просмотр всех отснятых изображений и видеоклипов.

- **Месяцы** — просмотр изображений и видеоклипов, отсортированных по месяцу их создания.
- **Альбомы** — просмотр альбомов по умолчанию и альбомов, созданных Вами.
- **Метки** — просмотр меток, созданных для каждого объекта.
- **Загрузки** — просмотр объектов и видеоклипов, загруженных из сети или принятых в мультимедийных сообщениях или сообщениях электронной почты.
- **Все** — просмотр всех объектов.
- **Обм. в Инт.** — публикация изображений и видеоклипов в сети Интернет.

Файлы, хранящиеся на совместимой карте памяти (если установлена), отмечаются значком .

Чтобы скопировать или переместить файлы в другое местоположение в памяти, выберите файл, затем выберите **Функции** > **Перем. и копировать** и одну из доступных функций.

## 11. Камера

### Фотосъемка









Для активации камеры нажмите и удерживайте нажатой клавишу съемки. При активации камеры экран автоматически поворачивается в режим альбомной ориентации.

Для фотосъемки используйте дисплей в качестве видоискателя и нажмите клавишу съемки. Устройство сохраняет фотографию в приложении "Галерея".

Для увеличения или уменьшения масштаба изображения перед фотосъемкой используйте клавиши громкости.

## Интернет

На панели инструментов представлены клавиши быстрого доступа для выбора объектов и настроек до и после начала фотосъемки или записи видеоклипа. Выберите одну из следующих функций:

-  Переключение между режимами видео- и фотосъемки.
-  Выбор режима съемки.
-  Включение подсветки видео (только в режиме видео).
-  Выбор режима вспышки (только для фотографий).
-  Включение автотаймера (только для фотосъемки).
-  Включение режима серии (только для фотографий).
-  Выбор цветового эффекта.
-  Настройка баланса белого.
-  переход в приложение "Галерея".

Набор доступных настроек зависит от используемого в настоящий момент режима съемки или окна просмотра. При закрытии камеры восстанавливаются стандартные значения настроек.

Чтобы настроить панель инструментов камеры, выберите **Функции > Настройка пан. инстр.**

## 12. Интернет

С помощью устройства можно просматривать Интернет и корпоративную сеть, а также загружать и устанавливать приложения на устройство. Можно также использовать

Для включения скрытой панели инструментов нажмите клавишу прокрутки.

При работе со вспышкой соблюдайте безопасную дистанцию. Запрещается использовать вспышку для съемки людей и животных с близкого расстояния. Не закрывайте вспышку во время съемки фотографии.

## Запись видеоклипов

1. Если камера находится в режиме фотосъемки, выберите режим видеосъемки на панели инструментов.
2. Для того, чтобы начать запись, нажмите клавишу спуска затвора.
3. Для приостановки записи выберите **Пауза**. Выберите **Продолж.** для возобновления записи.
4. Для остановки записи выберите **Стоп**. Видеоклип автоматически сохраняется в Галерее. Максимальная продолжительность видеоклипа зависит от объема свободной памяти.

устройство в качестве модема для подключения компьютера к Интернет.



## Интернет-браузер

С помощью Интернет-браузера можно просматривать Интернет-страницы, созданные на языке HTML (язык разметки гипертекста). Можно также просматривать Интернет-страницы, специально предназначенные для мобильных устройств, на которых используется язык XHTML (открытый язык разметки гипертекста) или WML (язык разметки страниц для беспроводных приложений).

Для использования Интернет-браузера в устройстве необходимо настроить точку доступа для подключения к Интернету.

### Просмотр Интернет-страниц

Выберите  > Интернет.



**Сочетание клавиш:** Для запуска Интернет-браузера на главном экране нажмите и удерживайте нажатой клавишу **0**.

Для просмотра веб-страниц на экране закладок выберите закладку или начните ввод веб-адреса (поле  открывается автоматически) и выберите **Перейти**.

Для просмотра некоторых Интернет-страниц, содержащих, например, графические объекты и звуковые файлы, требуется большой объем памяти. Если для загрузки таких Интернет-страниц недостаточно памяти, содержащиеся на странице графические объекты не отображаются.

Для просмотра веб-страниц с отключенной графикой с целью экономии памяти и ускорения загрузки страниц

выберите **Функции > Параметры > Страница > Загрузка содержимого > Только текст**.

Для ввода веб-адреса выберите **Функции > Перейти > Новая веб-страница**.



**Совет.** Во время просмотра для перехода к Интернет-странице, сохраненной в качестве закладки на экране "Закладки", нажмите **1** и выберите закладку.

Для обновления содержимого Интернет-страницы выберите **Функции > Парам. веб-страницы > Обновить**.

Для сохранения текущей Интернет-страницы в качестве закладки выберите **Функции > Парам. веб-страницы > Сохранить как закладку**.

Для просмотра копий веб-страниц, посещенных в текущем сеансе просмотра, выберите **Назад** (доступно, если в параметрах браузера установлен флажок **Список возврата**, а текущая веб-страница не является первой посещенной веб-страницей).

Чтобы запретить или разрешить автоматическое открытие нескольких окон, выберите **Функции > Парам. веб-страницы > Запрет. всплыв. окна** или **Разреш.всплыв.окна**.

Для просмотра списка сочетаний клавиш выберите **Функции > Сочетания клавиш**. Для изменения сочетаний клавиш выберите **Изменить**.



**Совет.** Для сворачивания браузера без выхода из приложения и без завершения подключения

## Интернет

нажмите клавишу завершения один раз. Для завершения подключения нажмите и удерживайте клавишу завершения.

## Веб-новости и блоги

Выберите  > **Интернет**.

Интернет-каналы — это файлы XML на Интернет-страницах, которые используются для совместного доступа, например к заголовкам последних новостей или блогов. Обычно Интернет-каналы можно найти на Интернет-страницах, страницах блогов и редактируемых страницах.

Приложение браузера автоматически определяет, содержатся ли на Интернет-странице Интернет-каналы.

Если Интернет-каналы доступны, для оформления абонентской подписки на Интернет-канал выберите **Функции** > **Подп. на веб-новости**.

Для обновления Интернет-канала на экране Интернет-каналов выберите канал и **Функции** > **Парам. веб-новостей** > **Обновить**.

Для установки автоматического обновления Интернет-каналов на экране Интернет-каналов выберите **Функции** > **Изменить** > **Изменить**. Данная функция недоступна, если помечены один или более каналов.

## Очистка кэш-памяти

Информация и адреса услуг, доступ к которым осуществлялся с данного устройства, сохраняются в кэш-памяти устройства.

Кэш-память — это область памяти, предназначенная для временного хранения данных. Для повышения безопасности при обращении к конфиденциальной информации с использованием паролей очищайте кэш-память после каждого обращения (или попытки обращения).

Для очистки кэш-памяти выберите **Функции** > **Очистить дан. секретн.** > **Кэш**.

## Завершение соединения

Для завершения соединения и закрытия браузера выберите **Функции** > **Выйти**.

Для удаления собранной сетевым сервером информации об обращениях к различным Интернет-страницам выберите **Функции** > **Очистить дан. секретн.** > **Cookies**.

## Защита соединения

Если во время подключения отображается индикатор защиты () , передача данных между устройством и Интернет-шлюзом или сервером шифруется.

Отображение значка защиты не означает, что данные, передаваемые между шлюзом и сервером содержимого (или местом, где находится запрашиваемый ресурс), также защищены. Защита данных на участке между шлюзом и сервером должна обеспечиваться поставщиком услуг.

Сертификаты защиты могут потребоваться при предоставлении, например, услуг банка. Вы будете

уведомлены, если идентификация сервера не является подлинной или если в устройстве отсутствует правильный сертификат защиты. Дополнительную информацию можно получить у поставщика услуг.



**Важное замечание.** Безусловно, сертификаты снижают риск, связанный с удаленными подключениями и загрузкой программного обеспечения, однако следует иметь в виду, что надлежащий уровень защиты возможен только в случае правильного применения сертификатов. Само по себе наличие сертификатов не обеспечивает защиты; защита обеспечивается только тогда, когда применяются правильные, подлинные и достоверные сертификаты. Сертификаты имеют ограниченный срок действия. Если для действительного сертификата на дисплей выводится сообщение "Срок действия сертификата истек" или "Сертификат еще не вступил в силу", убедитесь в том, что в устройстве установлена правильная дата и время.

Перед изменением каких-либо параметров сертификатов необходимо убедиться в том, что владелец сертификата заслуживает абсолютного доверия, а сам сертификат действительно принадлежит указанному в сертификате владельцу.

## Подключение компьютера к Интернет

Устройство можно использовать для подключения компьютера к Интернет.

1. Подсоедините кабель для передачи данных к разъему USB устройства и компьютера.
2. Выберите **Подкл. комп. к сети**. Необходимое программное обеспечение автоматически передается с устройства на компьютер и устанавливается.
3. Подтвердите установку на компьютер. Подтвердите соединение, если выдается запрос. После установки подключения к Интернету на компьютере открывается Интернет-браузер.

Необходимо иметь права администратора на компьютере и разрешить функцию автозапуска.

## Ovi Files

С помощью приложения Ovi Files можно использовать устройство для доступа к содержимому на компьютере, если он включен и подключен к Интернету. Необходимо установить приложение Ovi Files на каждом компьютере, к которому требуется получить доступ с помощью Ovi Files.

С помощью Ovi Files можно выполнить следующие операции:

- Обзор, поиск и просмотр изображений. Не требуется передавать изображения на веб-узел; можно получить доступ к содержимому компьютера с мобильного устройства.
- Обзор, поиск и просмотр файлов и документов. Не требуется каких-либо специальных приложений на устройстве.

## Интернет

- Загрузка композиций с компьютера на устройство. После этого можно использовать музыкальный проигрыватель на устройстве для прослушивания композиций, как обычно.
- Передача файлов и папок с компьютера без их предварительного перемещения на устройство и с устройства.
- Доступ к файлам на компьютере, даже когда компьютер выключен. Выберите, какие папки и файлы необходимо сделать доступными, и Ovi Files будет автоматически хранить актуальную копию в защищенном хранилище в Интернете.

### Установка Ovi Files:

1. Выберите  > **Приложен.** и **Ovi Files**.
2. Прочитайте информацию и выберите **Продолж..**
3. Выберите поле "Email" и введите свой адрес электронной почты.
4. Выберите **Готово**.
5. Выберите **Передать**. Служба Ovi Files отправит Вам сообщение эолектронной почты с информацией о начале работы.

Поддержку можно получить на странице [files.ovi.com/support](http://files.ovi.com/support).

## Музыкальный магазин Nokia

Выберите  > **Приложен.** > **Муз. магаз..**

В музыкальном магазине Nokia (услуга сети) можно найти, просмотреть и приобрести мелодии для загрузки на устройство. Для приобретения мелодии сначала необходимо оформить подписку на услугу.

Для доступа к музыкальному магазину Nokia необходимо наличие в устройстве правильно настроенной точки доступа в Интернет.

В некоторых странах и регионах музыкальный магазин Nokia недоступен.

Для поиска дополнительной музыки в различных категориях выберите **Функции** > **Найти в "Муз. магаз."**.

Для выбора точки доступа для работы с музыкальным магазином Nokia выберите **Точка дост. по умолч..**

## Обмен в Интернете

### О функции обмена в Интернете

Выберите  > **Приложен.** > **Обм. в Инт..**

Приложение "Обмен в Интернете" позволяет публиковать изображения, видеоклипы, аудиоклипы с устройства на совместимые службы, такие как альбомы и блоги. Кроме того, можно оставлять комментарии к публикациям этих служб и загружать содержимое на совместимые устройства Nokia.

Поддерживаемые типы содержимого и наличие услуги обмена в Интернете могут отличаться.

## Подписка на службы

Выберите  > **Приложен.** > **Обм. в Инт..**

Для подписки на службу обмена в Интернете перейдите на веб-узел поставщика услуг и убедитесь, что устройство Nokia совместимо с предоставляемой услугой. Создайте учетную запись, следуя инструкциям на веб-узле. Вам будут предоставлены имя пользователя и пароль, которые нужны для настройки учетной записи на устройстве.

1. Для активации службы откройте приложение "Обмен в Интернете" на устройстве, выберите службу и выберите **Функции** > **Активировать**.
2. Разрешите устройству создать сетевое подключение. Если будет предложено указать точку доступа в Интернет, выберите ее из списка.
3. Выполните вход с помощью учетной записи в соответствии с инструкциями на веб-узле поставщика услуг.

Услуги Nokia в службе обмена в Интернете бесплатны. Поставщик услуг может взимать плату за передачу любых данных по сети. Информацию о доступности и стоимости услуг, предоставляемых сторонними организациями, а также о стоимости передачи данных можно получить у поставщика услуг или соответствующей организации.

## Создание публикации

Выберите  > **Приложен.** > **Обм. в Инт..**

Для публикации мультимедийных файлов в службе выберите службу и выберите **Функции** > **Новая передача**. Если служба обмена в Интернете предоставляет каналы для публикации файлов, выберите нужный канал.

Для добавления изображения, видеоклипа или аудиоклипа в публикацию выберите **Функции** > **Вставить**.

Чтобы добавить название или описание в публикацию, введите текст в соответствующие поля, если они представлены.

Чтобы добавить метки в публикацию, выберите **Метки**:

Чтобы указать, нужно ли публиковать расположение информации, содержащейся в файле, выберите **Распол.:**

Чтобы установить уровень конфиденциальности файла, выберите **Конфид.:** Чтобы разрешить просмотр файла для всех пользователей, выберите **Публичный**. Чтобы ограничить просмотр файла другими пользователями, выберите **Личный**. Можно определить параметр **По умолчанию** на веб-узле поставщика услуг.

Для отправки публикации в службу выберите **Функции** > **Передать**.

## Видеоцентр Nokia

Приложение "Видеоцентр" Nokia (услуга сети) позволяет загружать или воспроизводить в потоковом режиме видеоклипы через сеть из совместимых служб Интернет-

## Интернет

видео с использованием пакетной передачи данных. На данное устройство можно передавать видеоклипы с совместимого компьютера и просматривать их в приложении "Видеоцентр".

Использование точек доступа для пакетной передачи данных при загрузке видеоклипов может привести к существенному увеличению объема данных, передаваемых через сеть поставщика услуг. Сведения о тарифах за передачу данных можно получить у поставщика услуг.

Устройство может содержать предварительно заданные службы.

Поставщики услуг могут предоставлять содержимое бесплатно или за плату. Узнайте информацию о ценах в службе или у поставщика услуг.

## Просмотр и загрузка видеоклипов

### Подключение к видеослугам

1. Выберите  > **Приложен.** > **Видеоцентр.**
2. Чтобы подключиться к услуге для установки видеослужб, выберите **Каталог видео** и необходимую видеослужбу из каталога услуг.



**Совет.** Доступ к видеослужбам можно получить в вкладке "ТВ и видео" в меню мультимедиа.

### Просмотр видеоклипа

Для просмотра содержимого установленных видеослужб выберите **Каналы видео.**

Содержимое некоторых видеослужб подразделяется на категории. Для просмотра видеоклипов выберите категорию.

Для поиска видеоклипа в услуге выберите **Поиск видео.** В некоторых услугах поиск может быть недоступен.

Некоторые видеоклипы могут передаваться в потоковом режиме по сети, а другие необходимо сначала загрузить в устройство. Для загрузки видеоклипа выберите **Функции** > **Загрузить.** После закрытия приложения загрузка продолжается в фоновом режиме. Загруженные видеоклипы сохраняются в папке "Мои видео".

Для потокового воспроизведения видеоклипа или просмотра загруженного клипа выберите **Функции** > **Воспроизвести.** При воспроизведении видеоклипа используйте клавишу выбора и клавишу прокрутки для управления проигрывателем. Для изменения громкости нажмите клавишу регулировки громкости.



**Внимание!** Слушайте музыку при умеренной громкости. Продолжительное прослушивание при большой громкости может привести к повреждению слуха.

Выберите **Функции** и одну из следующих функций:

- **Возобновить загрузку** — возобновление приостановленной загрузки или загрузки, при которой произошел сбой.
- **Отменить загрузку** — отмена загрузки.
- **Предварит. просмотр** — предварительный просмотр видеоклипа.

- **Сведения о канале** — просмотр информации о видеоклипе.
- **Обновить список** — обновление списка видеоклипов.
- **Откр. ссылку в обзор.** — открытие ссылки в Интернет-браузере.

### Планирование загрузок

Установка приложения для автоматической загрузки видеоклипов может привести к передаче больших объемов данных через сеть поставщика услуг. Дополнительную информацию о стоимости услуг передачи данных можно получить у поставщика услуг. Для планирования автоматической загрузки видеоклипов в службе выберите **Функции** >

## 13. Мой стиль

### Темы

#### Изменение темы дисплея

Выберите  > **Настройки** > **Темы**.

Чтобы изменить тему для всех приложений, выберите **Обычные**.

Чтобы изменить тему для главного меню, выберите **Вид меню**.

Чтобы изменить тему для главного экрана, выберите **Тема реж.ожид..**

**Расписание загрузок.** Видеоцентр автоматически загружает новые видеоклипы ежедневно в установленное время.

Чтобы отменить запланированные загрузки, в качестве метода загрузки выберите **Ручная загрузка**.

### Поиск

Выберите  > **Поиск**.

Поиск позволяет воспользоваться различными поисковыми Интернет-службами для поиска и загрузки локальных служб, веб-узлов и изображений. Содержимое и доступность служб может отличаться.

Чтобы изменить фоновый рисунок режима ожидания, выберите **Фон. рисунок**.

Чтобы выбрать анимацию для экранной заставки, выберите **Заставка**.

Чтобы включить или выключить эффекты темы, выберите **Обычные** > **Функции** > **Эффекты темы**.

### Загрузка темы

Для загрузки темы выберите **Обычные** или **Вид меню** > **Загрузка тем**. Введите ссылку, по которой необходимо загрузить тему. После загрузки темы ее можно просмотреть, включить или изменить.

## Управление временем

Для предварительного просмотра темы выберите **Функции > Обзор**.

Для использования выбранной темы выберите **Функции > Установить**.

## Режимы

Выберите  > **Настройки > Режимы**.

Можно настраивать сигналы вызова, сигналы предупреждения и другие сигналы устройства для различных событий, условий работы и групп абонентов. Активный режим отображается в верхней части экрана ожидания. Однако, если включен режим "Обычный", отображается только текущая дата.

Для создания нового режима выберите **Функции > Создать новый** и определите настройки.

Для настройки режима выберите режим и выберите **Функции > Настроить**.

Для изменения режима выделите его и выберите **Функции > Включить**. В режиме "Автономный"

предотвращается случайное включение устройства, передача или прием сообщений или использование функции Bluetooth, GPS или FM-радиоприемника, а также закрываются все подключения к Интернету, которые были установлены при выборе этого режима. Режим "Автономный" не предотвращает подключение по каналу связи Bluetooth впоследствии, перезапуск GPS или FM-радиоприемника, поэтому при запуске и использовании этих функций строго соблюдайте все установленные требования техники безопасности.

Чтобы настроить в телефоне активный режим на определенное время в течение ближайших 24 часов, выделите режим, выберите **Функции > На время** и настройте время. По истечении заданного времени снова включается предыдущий активный режим. При включении режима на время на экране ожидания отображается . Режим "Автономный" нельзя установить время активации.

Для удаления созданного режима выберите **Функции > Удалить режим**. Предопределенные режимы удалить нельзя.

## 14. Управление временем

### Календарь

Выберите  > **Календарь**.

### Создание записи календаря

1. Чтобы добавить новую запись календаря, выделите требуемую дату, затем выберите **Функции > Новое событие** и одну из следующих функций.
  - **Встреча** — добавление напоминания о встрече.



- **Запрос о встрече** — создание и передача нового запроса о встрече. Для передачи запросов необходим почтовый ящик.
- **Памятка** — создание общей заметки на день.
- **Годовщина** — добавление напоминания о днях рождения или особых датах (записи этого типа повторяются каждый год).
- **Дело** — добавление напоминания о задании, которое необходимо выполнить к определенной дате.

2. Для добавления описания записи выберите **Функции** > **Добавить описание**.

3. Выберите **Готово** для сохранения записи.



**Совет.** На экране обзора дня, недели или месяца нажмите любую клавишу (от 0 до 9). Открывается запись "Встреча", а введенные символы добавляются в поле "Тема". На экране списка дел открывается режим ввода задания.

При подаче звукового сигнала календаря выберите **Без звука** для выключения сигнала.

Для завершения сигнала календаря выберите **Стоп**.

Для повтора звукового сигнала через определенное время выберите **Повтор**.

Чтобы задать время, по истечении которого в режиме повтора сигнала снова подается звуковой сигнал календаря, выберите **Функции** > **Параметры** > **Период повтора**.

## Экраны календаря

Для переключения между обзором месяца, обзором недели и обзором дел выберите **Функции** > **Обзор месяца**, **Обзор недели** или **Обзор дел**.

Для изменения дня начала недели, обзора при открытии календаря или настроек сигнала календаря выберите **Функции** > **Параметры**.

Для перехода к определенной дате выберите **Функции** > **На дату**. Для перехода к сегодняшнему дню нажмите #.

## Будильник

Выберите  > **Приложен.** > **Часы**.

Для просмотра включенных и отключенных сигналов откройте вкладку будильников. Для установки нового сигнала выберите **Функции** > **Новый сигнал**. При необходимости установите повтор сигнала. После установки будильника на дисплее отображается индикатор .

Для отключения звукового сигнала выберите **Стоп**. Для отключения сигнала на определенное время выберите **Повтор**. Если устройство выключено, когда наступает время срабатывания будильника, устройство самопроизвольно включается и начинает подавать звуковой сигнал.



**Совет.** Чтобы задать время, по прошествии которого снова подается звуковой сигнал, если задан повтор сигнала, выберите **Функции** > **Параметры** > **Период повтора**.

## Офисные приложения

Для отмены сигнала выберите **Функции** > **Удалить сигнал**.

Для изменения настроек даты и времени, а также типа часов выберите **Функции** > **Параметры**.

## Параметры времени

Выберите **Функции** > **Параметры**.

Для настройки времени или даты выберите **Время** или **Дата**.

## 15. Офисные приложения

### Программа просмотра PDF

Выберите  > **Приложен.** > **Офис** > **Adobe PDF**.

С помощью средства чтения PDF на дисплее устройства можно просматривать документы PDF, выполнять поиск текста в этих документах, изменять настройки, например уровень увеличения и режимы просмотра страниц, а также отправлять файлы PDF по электронной почте.

### Словарь

Выберите  > **Приложен.** > **Офис** > **Словарь**.

Для перевода слов с одного языка на другой введите текст в поле поиска. При вводе текста отображаются предлагаемые слова для перевода. Чтобы перевести слово, выберите его в списке.

Выберите **Функции** и одну из следующих функций:

Для изменения типа часов, которые отображаются в режиме ожидания, выберите **Тип часов** > **Аналоговые** или **Цифровые**.

Для включения автоматического обновления времени, даты и часового пояса по сигналам сотовой сети (услуга сети) выберите **Автообновлен. времени** > **Вкл.**

Для изменения сигнала будильника выберите **Сигнал будильника**.

- **Прослушать** — прослушивание выделенного слова.
- **История** — поиск предыдущих слов, переведенных за текущий сеанс.
- **Языки** — изменение исходного или целевого языка.
- **Языки** — можно загружать языки из Интернета или удалять их из словаря. Удаление английского языка из словаря не предусмотрено. Помимо английского языка можно установить два дополнительных языка.
- **Произнести** — изменение настроек голоса. Можно изменять скорость и громкость голоса.

### О пакете Quickoffice

Выберите  > **Приложен.** > **Офис** > **Quickoffice**.

В состав пакета Quickoffice входят продукты Quickword для документов Microsoft Word, Quicksheet для электронных таблиц Microsoft Excel, Quickpoint для

презентаций Microsoft PowerPoint и Quickmanager для приобретения программного обеспечения. С помощью пакета Quickoffice можно просматривать документы Microsoft Office 2000, XP и 2003 (форматы файлов DOC, XLS и PPT). В версии Quickoffice с редактированием можно также изменять такие файлы.

Поддерживаются не все форматы файлов или функции.

## Конвертор

С помощью конвертора можно преобразовывать величины из одной единицы измерения в другую.

Конвертор имеет ограниченную точность, поэтому возможны ошибки округления.

### Конвертер валют

Выберите  > **Приложен.** > **Офис** > **Конвертер.**

Выберите **Тип** > **Валюта**. Для выполнения преобразования валют необходимо выбрать основную валюту и ввести обменные курсы. По умолчанию в качестве основной валюты используется "Местная". Обменный курс основной валюты всегда равен 1.

1. Выберите **Функции** > **Курсы валют**.
2. По умолчанию используется название валюты "Иностранная". Для переименования валюты выберите **Функции** > **Переименовать валюту**.
3. Добавьте обменные курсы для валют и выберите **Готово**.

4. В другом поле единиц выберите валюту, в которую выполняется преобразование.
5. В первом поле количества введите число, которое необходимо преобразовать. В другом поле количества автоматически отображается преобразованное число.

Чтобы изменить основную валюту, выберите **Функции** > **Курсы валют**, валюту, а затем **Функции** > **Уст. как основн. валюту**.

При изменении основной валюты все ранее установленные обменные курсы удаляются, поэтому их необходимо ввести заново.

### Преобразование величин

Выберите  > **Приложен.** > **Офис** > **Конвертер.**

1. В поле ввода введите используемую величину.
2. В первом поле единиц выберите преобразуемую единицу измерения.
3. В другом поле единиц выберите единицу измерения, в которую выполняется преобразование.
4. В первом поле количества введите число, которое необходимо преобразовать.

В другом поле количества автоматически отображается преобразованное число.

## Калькулятор

Выберите  > **Приложен.** > **Офис** > **Кальк-тор.**

## Офисные приложения

Калькулятор имеет ограниченную точность и предназначен для выполнения простых вычислений.

Для выполнения вычислений введите первое число. Выберите функцию, например, сложение или вычитание на карте функций. Введите второе число для вычисления и выберите =. Вычисления выполняются в порядке ввода. Результат вычислений остается в окне ввода и может использоваться в качестве первого числа новой последовательности вычислений.

Результат последнего вычисления сохраняется в памяти устройства. При выходе из приложения "Калькулятор" или выключении устройства память не очищается. Последний сохраненный результат можно вызвать при следующем открытии приложения "Калькулятор": выберите **Функции** > **Последний результат**.

Для сохранения чисел или результатов вычислений выберите **Функции** > **Память** > **Сохранить**.

Для загрузки результатов вычислений из памяти и использования их в следующем вычислении выберите **Функции** > **Память** > **Вызвать**.

## Активные заметки



Приложение "Активные заметки" позволяет создавать заметки, которые содержат изображения и аудио- или видеоклипы. Можно также назначить заметку контакту. Во время разговора с данным контактом заметка будет отображаться на экране.

## Создание и изменение заметок

Выберите  > **Приложен.** > **Офис** > **Акт.заметки**.

Для создания заметки начните ввод текста.

Для изменения заметки выберите ее и выберите **Функции** > **Функции редактиров..**

Выберите **Функции** и одну из следующих функций:

- **Вставить объект** — вставка изображений, аудиоклипов, видеоклипов, визитных карточек, файлов и закладок на Интернет-страницы.
- **Вставить нов. объект** — добавление новых элементов в заметку. Можно записывать аудиоклипы и видеоклипы и снимать фотографии.
- **Передать** — передача заметки.
- **Связать заметку с выз.** — связь заметки с контактом: выберите **Добавить контакты**. Заметка отображается при выполнении вызова контакта или приеме вызова от контакта.

## Параметры активных заметок

Выберите  > **Приложен.** > **Офис** > **Акт.заметки** и **Функции** > **Настройки**.

Чтобы определить место сохранения заметок, выберите **Текущая память** и укажите необходимую память.

Чтобы изменить компоновку активных заметок или просмотреть заметки в виде списка, выберите **Изменить вид** > **Значки** или **Список**.

Для отображения заметки в виде фона при выполнении или приеме телефонных вызовов выберите **Показывать заметку** > **Да**.



**Совет.** Чтобы временно отключить отображение заметок при телефонных вызовах, выберите **Показывать заметку** > **Нет**. В этом случае не нужно удалять связи между заметками и карточками контактов.

## Заметки

### Создание заметок

Выберите  > **Приложен.** > **Офис** > **Заметки**. Для создания заметки начните ввод текста. Автоматически открывается редактор заметок.

В заметках можно сохранить полученные в текстовом формате файлы (формат файла .txt).

### Управление заметками

Выберите  > **Приложен.** > **Офис** > **Заметки**.  
Выберите **Функции** и одну из следующих функций:

- **Открыть** — открытие заметки.

## 16. Настройки

### Параметры приложения

Выберите  > **Настройки** > **Настройки и Приложения**

- **Передать** — передача заметки на другие совместимые устройства.
- **Удалить** — удаление заметки. Можно также удалить несколько заметок одновременно. Чтобы отметить каждую заметку, которую необходимо удалить, выберите **Функции** > **Отметить/Снять** и удалите заметки.
- **Синхронизация** — синхронизация заметок с совместимыми приложениями на совместимом устройстве или определение настроек синхронизации.

### Диспетчер архивов

Выберите  > **Приложен.** > **Офис** > **Zip**.

С помощью приложения "Zip-диспетчер" можно создавать новые архивы для хранения сжатых файлов в формате ZIP, добавлять в архив сжатые файлы или каталоги, устанавливать, удалять или изменять пароль для защищенных архивов, а также изменять настройки, например уровень сжатия и кодировку имен файлов.

Эти файлы архивов можно сохранить в памяти устройства или на карте памяти.

Выберите приложение в списке для настройки его параметров.

## Защита устройства и SIM-карты

Выберите  > **Настройки** > **Настройки** > **Общие** > **Защита**.

Для изменения PIN-кода выберите **Телефон и SIM-карта** > **Код PIN**. Новый код должен содержать 4–8 цифр. Код PIN позволяет защитить SIM-карту от несанкционированного использования и предоставляется с SIM-картой. При вводе ошибочного PIN-кода три раза подряд этот код блокируется, и необходимо ввести PUK-код для его разблокировки, прежде чем SIM-карта будет доступна для использования.

Для установки автоматического включения блокировки клавиатуры по истечении времени ожидания выберите **Телефон и SIM-карта** > **Период автоблок. клав..**

Чтобы задать период времени, по истечении которого устройство будет автоматически заблокировано и его использование будет возможно только после ввода кода блокировки, выберите **Телефон и SIM-карта** > **Период автоблокиров..** Введите длительность периода времени ожидания в минутах или выберите **Нет**, чтобы отключить функцию автоматической блокировки. При включенной функции блокировки устройства сохраняется возможность ответа на входящие вызовы и возможность вызова службы экстренной помощи, номер которой запрограммирован в памяти устройства.

Для изменения кода блокировки выберите **Телефон и SIM-карта** > **Код блокировки**. По умолчанию используется код блокировки 12345. Введите текущий код, затем дважды введите новый код. Новый код

должен содержать 4–255 символов. Допускается использование буквенно-цифровых символов. (Буквы могут быть как в верхнем, так и в нижнем регистре.) При неверном формате кода блокировки отображается уведомление.

## Общие настройки аксессуаров

Выберите  > **Настройки** > **Настройки и Общие** > **Аксессуар**.

С большинством аксессуаров можно выполнить следующие операции.

Для определения режима, который включается при подключении аксессуара к устройству, выделите аксессуар и выберите **Стандартный режим**.

Для включения функции автоматического ответа через 5 секунд при подключенном аксессуаре выберите **Автоответ** > **Вкл..** Если в выбранном режиме установлен тип сигнала вызова **Короткий сигнал** или **Без звука**, автоматический прием вызова отключается.

Для включения подсветки устройства при подключении аксессуара выберите **Подсветка** > **Вкл..**

## Восстановление исходных параметров

Для восстановления исходных настроек устройства выберите  > **Настройки** > **Настройки и Общие** > **Исходн. парам..** Для этого необходим код блокировки устройства. После сброса включение устройства может

потребуется больше времени. Процедура не влияет на документы, информацию контактов, записи контактов и файлы.

## 17. Управление данными

### Установка или удаление приложений

#### Установка приложений

Выберите  > **Приложен.** > **Установл.** > **Дисп. прил..**

Файлы установки можно передавать на устройство с совместимого компьютера, загружать во время просмотра или получать в мультимедийном сообщении, во вложении электронной почты или с помощью других способов подключения, например по каналу связи Bluetooth. Для установки приложения на устройство можно использовать Nokia Application Installer в приложении Nokia Ovi Suite.

Значки диспетчера приложений обозначают следующее:

 приложение SIS или SISX

 приложение Java™



**Важное замечание.** Устанавливайте и используйте приложения и другое программное обеспечение только из надежных источников, например,

приложения, отмеченные знаком Symbian или прошедшие тестирование Java Verified.

Перед установкой обратите внимание на следующее:

- Чтобы просмотреть информацию о типе приложения, номере версии, поставщике или изготовителе приложения, выберите **Функции** > **Показать сведения**.

Чтобы просмотреть сведения о сертификате защиты приложения, выберите **Сведения:** > **Сертификаты:** > **Показать сведения**.

- При установке файла, содержащего обновление или исправление существующего приложения, исходное приложение можно будет восстановить только при наличии исходного файла установки или полной резервной копии удаленного пакета программного обеспечения. Для восстановления исходного приложения удалите приложение и установите его еще раз, используя исходный файл установки или резервную копию.

Для установки приложений Java требуется файл JAR. Если он отсутствует, его необходимо будет загрузить. Если для приложения не определена точка доступа, необходимо будет ее выбрать. При загрузке файла JAR может потребоваться указать имя пользователя и

## Управление данными

пароль для доступа к серверу. Эти сведения можно получить у поставщика или разработчика приложения.

Для установки программного обеспечения или приложения выполните следующие действия:

1. Чтобы найти файл установки, выберите  > **Приложен.** > **Установл.** > **Дисп. прил..** Либо используйте диспетчер файлов для поиска файлов установки или выберите **Сообщ.** > **Входящие** и откройте сообщение, содержащее файл установки.
2. В диспетчере приложений выберите **Функции** > **Установить**. В других приложениях выберите файл установки, чтобы начать установку.

Во время установки на экране отображается информация о ходе установки. При установке приложения без цифровой подписи или сертификата отображается предупреждение. Продолжайте установку, только если Вы уверены в надежности источника и содержимого приложения.

Для запуска установленного приложения перейдите к нему в меню и выберите его.

Для просмотра сведений о том, какое программное обеспечение установлено и когда, выберите **Функции** > **Показать журнал**.



**Важное замечание.** Устройство поддерживает только одно антивирусное приложение. Использование нескольких приложений с функциями антивирусной

защиты может ухудшить качество связи, вызвать неполадки и сбои в работе устройства.

После установки приложений на совместимую карту памяти установочные файлы (.sis, .sisx) остаются в памяти устройства. Эти файлы могут занимать большой объем памяти и мешать сохранению других объектов. Если файл .sis является вложением в сообщение, удалите это сообщение из папки входящих сообщений.

## Удаление приложений и программного обеспечения

Выберите  > **Приложен.** > **Установл.** > **Дисп. прил..**

Выделите программный пакет и выберите **Функции** > **Удалить**. Выберите **Да** для подтверждения.

Восстановление удаленного программного обеспечения возможно только при наличии оригинального установочного пакета или полной резервной копии удаленного программного пакета. После удаления программного пакета документы, созданные с помощью этого программного обеспечения, могут оказаться недоступными.

Работа другого программного обеспечения, которое использует функции удаленного программного пакета, также может оказаться невозможной. Более подробная информация приведена в документации по установленному программному пакету.



## Диспетчер файлов

### О диспетчере файлов

Выберите  > **Приложен.** > **Офис** > **Дисп.файл..**

Диспетчер файлов позволяет осуществлять просмотр и управление файлами, а также открывать файлы.

Доступные функции могут отличаться.

Для назначения и удаления дисков или определения настроек для совместимого удаленного устройства, подключенного к данному устройству, выберите **Функции** > **Удалённые диски**.

### Поиск и упорядочение файлов

Выберите  > **Приложен.** > **Офис** > **Дисп.файл..**

Чтобы найти файл, выберите **Функции** > **Найти**. Введите критерий поиска, соответствующий имени файла.

Для перемещения и копирования файлов и папок или создания новых папок выберите **Функции** > **Упорядочить**.



**Сочетание клавиш:** Для одновременного применения действий к нескольким элементам отметьте необходимые элементы. Чтобы отметить элементы или снять с них пометки, нажмите #.

### Резервное копирование файлов на карту памяти

Выберите  > **Приложен.** > **Офис** > **Дисп.файл..**

Для резервного копирования файлов на карту памяти выберите типы файлов, которые необходимо скопировать, а затем выберите **Функции** > **Скопиров. память тлф**. Убедитесь в том, что на карте памяти достаточно свободной памяти для файлов, выбранных для резервного копирования.

### Управление картой памяти

Выберите  > **Приложен.** > **Офис** > **Дисп.файл..**

Данные функции доступны только в том случае, если карта памяти установлена в устройстве.

Выберите **Функции** и одну из следующих функций:

- **Функц. карты памяти** — переименование или форматирование карты памяти.
- **Пароль карты пам.** — защита карты памяти паролем.
- **Разблокировать карту** — разблокировка карты памяти.

## Диспетчер устройств

### Удаленная настройка

Выберите  > **Настройки** > **Диспетчер устр-в**.

Диспетчер устройств позволяет удаленно управлять настройками, данными и программным обеспечением на устройстве.

Можно подключиться к серверу и получить настройки конфигурации для устройства. Профили сервера и различные настройки конфигурации можно получить у поставщиков услуг, а также в отделе информационных

## Управление данными

технологий компании. Настройки конфигурации содержат настройки подключения и другие настройки, используемые различными приложениями в устройстве. Доступные функции могут отличаться.

Обычно подключение удаленной конфигурации запускается сервером, когда требуется обновление настроек на устройстве.

Для создания нового профиля сервера выберите **Функции > Профили сервера > Функции > Нов. профиль сервера**.

Эти настройки можно получить от поставщика услуг в сообщении конфигурации. В противном случае выполните следующее:

- **Имя сервера** — Введите имя сервера конфигурации.
- **Идентификатор сервера** — введите уникальный номер для идентификации сервера конфигурации.
- **Пароль сервера** — введите пароль для идентификации своего устройства на сервере.
- **Тип сеанса** — Выберите предпочтительный тип соединения.
- **Точка доступа** — выбор точки доступа, используемой для подключения, или создание новой точки доступа. Можно также указать необходимость запроса точки доступа при каждом подключении. Этот параметр доступен только в том случае, если в качестве типа канала выбран **Интернет**.
- **Адрес сервера** — введите Интернет-адрес сервера конфигурации.
- **Порт** — Введите номер порта сервера.

- **Имя пользователя и Пароль** — введите идентификатор и пароль пользователя для сервера конфигурации.
- **Разрешить конфиг.** — выберите **Да**, чтобы разрешить запуск сеанса конфигурации с сервера.
- **Автоподтв. запросов** — выберите **Да**, чтобы не получать запрос на подтверждение при запуске сеанса конфигурации с сервера.
- **Аутентификация в сети** — выбор использования аутентификации http.
- **Имя польз. в сети и Пароль в сети** — введите идентификатор и пароль пользователя аутентификации http. Этот параметр доступен только в том случае, если выбрана **Аутентификация в сети**.

Для подключения к серверу и получения настроек конфигурации для устройства выберите **Функции > Начать конфигур..**

Для просмотра журнала конфигурации выбранного профиля выберите **Функции > Показать журнал**.

Для обновления программного обеспечения по радиоканалу выберите **Функции > Параметры**. При обновлении настройки не очищаются. Получив пакет обновления в устройство, следуйте инструкциям, которые выводятся на дисплей. По завершении установки устройство перезапускается. Загрузка обновления программного обеспечения может привести к передаче больших объемов данных через сеть поставщика услуг. Сведения о тарифах за передачу данных можно получить у поставщика услуг. Перед запуском обновления проверьте, что аккумулятор

устройства заряжен, или подключите зарядное устройство.

## Обновление программного обеспечения

Обновления программного обеспечения могут содержать новые функции и обновленные функции, которые могли быть недоступны на момент приобретения устройства. Обновление программного обеспечения может также улучшить производительность устройства.

Nokia Software Updater — это компьютерное приложение, которое позволяет обновлять программное обеспечение устройства. Для обновления программного обеспечения устройства требуется совместимый компьютер, широкополосный доступ в Интернет и совместимый USB-кабель для передачи данных для подключения устройства к компьютеру.

## 18. Связь

### Передача содержимого с другого устройства

Выберите  > **Настройки** > **Перенос**.

С помощью приложения "Перенос" можно передавать данные, например контакты, между двумя совместимыми устройствами Nokia.

Доступный для передачи тип содержимого зависит от модели устройства, с которого выполняется передача.

Для получения дополнительной информации, ознакомления с заметками о выпуске в целях получения сведений о последних версиях программного обеспечения и загрузки приложения Nokia Software Updater посетите страницы [www.nokia.com/softwareupdate](http://www.nokia.com/softwareupdate) или местный веб-узел Nokia.

Чтобы обновить программное обеспечение устройства, выполните следующие действия:

1. Загрузите и установите приложение Nokia Software Updater на компьютер.
2. Подключите устройство к компьютеру с помощью USB-кабеля для передачи данных и запустите приложение Nokia Software Updater. Приложение Nokia Software Updater предоставляет инструкции по резервному копированию файлов, обновлению программного обеспечения и восстановлению файлы.

Если другое устройство поддерживает синхронизацию, можно также синхронизировать данные другого устройства и данного устройства. В случае несовместимости устройств на дисплее устройства появится соответствующее сообщение.

Если другое устройство нельзя включить без SIM-карты, Вы можете вставить в него свою SIM-карту. При включении устройства без SIM-карты автоматически включается автономный режим.

## Передача содержимого

Первая загрузка данных с другого устройства:

1. Выберите тип соединения для передачи данных. Оба устройства должны поддерживать выбранный тип соединения.
2. Выберите устройство, с которого требуется передать содержимое. На дисплее отображается запрос на ввод кода. Введите код (от 1 до 16 цифр) и выберите **ОК**. Введите тот же самый код на другом устройстве и выберите **ОК**. Сопряжение устройств выполнено. Некоторые модели устройств передают в другое устройство приложение "Переключение" в виде сообщения. Для установки приложения "Переключение" на другом устройстве откройте сообщение и следуйте инструкциям.
3. На устройстве выберите содержимое, которое требуется передать с другого устройства.

Содержимое передается из памяти другого устройства в соответствующее местоположение на Вашем устройстве.

Время передачи зависит от объема передаваемых данных. Передачу можно отменить и продолжить позже.

Синхронизация является двунаправленной, на обоих устройствах поддерживается одинаковый набор данных. При удалении элемента с одного из устройств он удаляется с другого устройства при синхронизации. Нельзя восстановить удаленные объекты путем синхронизации.

Для просмотра журнала последней передачи выберите ссылку на главном экране и выберите **Функции > Показать журнал**.

## Подключения к компьютеру

Можно использовать мобильное устройство с множеством совместимых приложений связи с компьютером и обмена данными. Например, с помощью Nokia Ovi Suite можно передавать файлы и изображения с устройства на компьютер и наоборот.

Дополнительную информацию об Ovi Suite и ссылку для загрузки см. по адресу [www.ovi.com](http://www.ovi.com).

## Bluetooth

### О технологии Bluetooth

Технология Bluetooth обеспечивает беспроводное соединение двух электронных устройств, которые находятся на расстоянии до 10 метров друг от друга. С помощью канала связи Bluetooth можно передавать изображения, видеоклипы, тексты, визитные карточки, заметки календаря, а также устанавливать беспроводное соединение с другим устройством Bluetooth.

В устройствах Bluetooth для передачи информации используются радиоволны, поэтому прямая видимость между данным устройством и другим устройством Bluetooth не требуется. Обязательным является единственное условие: устройства должны находиться на расстоянии не более 10 м друг от друга, однако на

соединение влияет наличие препятствий (например, стен), а также помехи от других электронных устройств.

Одновременно можно установить несколько соединений Bluetooth. Например, если к устройству подключена мини-гарнитура, можно одновременно передавать файлы на другое совместимое устройство.

Данное устройство совместимо с устройствами Bluetooth версии 2.0 + EDR и поддерживает следующие профили Bluetooth: Расширенное распространение аудиофайлов, удаленное управление аудио- и видеофайлами, основной графический профиль, основной профиль печати, идентификатор устройства, удаленный доступ, передача файлов, общий профиль распространения аудио- и видеоданных, групповой доступ, групповой доступ и обмен данными, громкая связь, мини-гарнитура человеко-машинного интерфейса, загрузка объекта, доступ к телефонной книге, последовательный порт и доступ к SIM-карте.. Для обеспечения совместимости устройств Bluetooth используйте аксессуары, рекомендованные корпорацией Nokia для данного устройства. Информацию о совместимости данного устройства с другими устройствами можно получить у изготовителей этих устройств.

При работе функции Bluetooth расходуется дополнительная энергия аккумулятора, поэтому время работы устройства сокращается.

## Советы по защите данных

Когда связь Bluetooth не используется, выберите **Bluetooth > Откл.** или **Доступ к телефону > Скрыт.**

Не выполняйте сопряжение с неизвестными устройствами.

## Передача и прием данных по каналу Bluetooth

Выберите  > **Настройки > Связь > Bluetooth.**

1. При первом включении функции Bluetooth необходимо ввести имя устройства. Для упрощения распознавания своего устройства при наличии поблизости нескольких устройств Bluetooth введите для него уникальное имя.
2. Выберите **Bluetooth > Вкл.**
3. Выберите **Доступ к телефону > Доступен всем** или **Задать период**. Если выбран параметр **Задать период**, необходимо определить время, в течение которого устройство доступно для других пользователей. Ваше устройство и введенное имя будет доступно пользователям других устройств Bluetooth.
4. Откройте приложение, в котором сохранен передаваемый объект.
5. Выберите объект и выберите **Функции > Передать > По каналу Bluetooth**. Выполняется поиск других доступных устройств Bluetooth, затем на дисплей выводится список обнаруженных устройств.



**Совет.** Если данные уже передавались по каналу связи Bluetooth, отображается список предыдущих результатов поиска. Для поиска

дополнительных устройств Bluetooth выберите **Новый поиск**.

6. Выберите устройство для подключения. Если другое устройство перед передачей данных запрашивает сопряжение, на дисплей выводится запрос на ввод кода доступа.

После установки подключения отображается сообщение **Выполняется передача данных**.

Сообщения, передаваемые по каналу связи Bluetooth, не сохраняются в папке "Переданные" в приложении "Сообщения".

Чтобы получить данные по каналу связи Bluetooth, выберите **Bluetooth > Вкл. и Доступ к телефону > Доступен всем** для получения данных от несопряженного устройства или **Скрыт** для получения данных только от сопряженного устройства. Во время приема данных по каналу связи Bluetooth в зависимости от настроек активного режима подается звуковой сигнал и на дисплее отображается запрос на подтверждение приема сообщения, в котором содержатся данные. После подтверждения сообщение помещается в папку "Входящие" приложения "Сообщения".



**Совет.** Можно обратиться к файлам в устройстве или на карте памяти с помощью совместимого аксессуара, который поддерживает услугу клиента профиля передачи файлов (например, портативного компьютера).

Соединение Bluetooth автоматически отключается после передачи или получения данных. При этом пакет Nokia Ovi

Suite и некоторые аксессуары, такие как мини-гарнитура, могут поддерживать соединение, даже если они не используются постоянно.

## Сопряжение устройств

Выберите  > **Настройки > Связь > Bluetooth**.

Откройте вкладку сопряженных устройств.

Перед началом сопряжения придумайте код доступа (от 1 до 16 цифр) и согласуйте его с пользователем другого устройства. Код доступа в устройствах без интерфейса пользователя устанавливается изготовителем. Код доступа необходим только при первом подключении устройств. После сопряжения можно разрешить подключение. Благодаря сопряжению и разрешению подключение становится более быстрым и простым, потому что отсутствует необходимость подтверждения соединения между сопряженными устройствами при каждом подключении.

Код доступа для удаленного доступа к SIM-карте должен содержать 16 цифр.

1. Выберите **Функции > Нов. сопр. устр-во**. Устройство выполняется поиск других устройств Bluetooth в доступном диапазоне. Если данные уже передавались по каналу связи Bluetooth, отображается список предыдущих результатов поиска. Для поиска дополнительных устройств Bluetooth выберите **Новый поиск**.
2. Выберите устройство, с которым необходимо выполнить сопряжение, и укажите код доступа. Такой

же код доступа необходимо ввести и на другом устройстве.

3. Выберите **Да** для выполнения автоматического подключения между Вашим устройством и другими устройствами или **Нет** для отображения запроса на подтверждение при каждой попытке подключения. После сопряжения устройство сохраняется в списке сопряженных устройств.

Чтобы присвоить псевдоним сопряженному устройству, выберите **Функции** > **Псевдоним**. Псевдоним отображается только в данном устройстве.

Для удаления сопряжения выберите устройство, сопряжение с которым необходимо удалить, и **Функции** > **Удалить**. Чтобы удалить все сопряжения, выберите **Функции** > **Удалить все**. При отмене сопряжения с устройством, подключенным в текущий момент, сопряжение немедленно удаляется, а подключение завершается.

Чтобы разрешить сопряженным устройствам автоматически подключаться к Вашему устройству, выберите **Уст. как разреш.** Подключения между Вашим устройством и другим устройством могут быть выполнены без подтверждения. Специальное подтверждение или разрешение не требуется. Такой признак можно присвоить своим собственным устройствам, например совместимой мини-гарнитуре или компьютеру, а также устройствам, которые принадлежат лицам, пользующимся доверием. Если необходимо каждый раз подтверждать подключение к другим устройствам вручную, выберите **Уст. как запрещ.**

Для использования аудиоаксессуаров Bluetooth, таких как мини-гарнитура или наушники Bluetooth, необходимо выполнить сопряжение данного устройства с аксессуарами. Код доступа и дополнительные инструкции см. в руководстве по эксплуатации аксессуара. Для подключения к аудиоаксессуару включите аксессуар. Некоторые аудиоаксессуары автоматически выполняют подключение к устройству. Если этого не происходит, откройте вкладку сопряженных устройств, выберите аксессуар и **Функции** > **Подкл. аудиоустройство**.

## Блокировка устройств

Выберите  > **Настройки** > **Связь** > **Bluetooth**.

Чтобы заблокировать в устройстве возможность установления связи по каналу Bluetooth с Вашим устройством, откройте вкладку сопряженных устройств. Выберите устройство, которое хотите заблокировать, затем выберите **Функции** > **Заблокировать**.

Чтобы разблокировать устройство, откройте вкладку заблокированных устройств и выберите **Функции** > **Удалить**. Чтобы разблокировать все заблокированные устройства, выберите **Функции** > **Удалить все**.

В случае отклонения запроса на сопряжение от другого устройства выдается запрос о необходимости блокирования всех последующих запросов на подключение от этого устройства. В случае принятия этого запроса удаленное устройство добавляется в список заблокированных устройств.

## Кабель для передачи данных

Во избежание повреждения карты памяти или повреждения данных не отсоединяйте USB-кабель для передачи данных во время передачи данных.

### Передача данных между устройством и компьютером

1. Установите карту памяти в устройство и подключите устройство к совместимому компьютеру с помощью USB-кабеля для передачи данных.
2. Когда устройство отображает запрос на выбор используемого режима, выберите **Накопитель**. В этом режиме устройство отображается на компьютере как съемный жесткий диск.
3. Выполните передачу данных между устройством и компьютером.
4. Завершите соединение с компьютером (например, воспользуйтесь мастером удаления или извлечения устройств в Microsoft Windows), чтобы избежать повреждения карты памяти.

Для изменения параметров USB-режима выберите  > **Настройки** > **Связь** > **USB**.

Для изменения стандартного USB-режима, используемого при подключении кабеля для передачи данных, выберите **Режим подключ. USB**.

Для вывода запроса на выбор используемого режима при каждом подключении USB-кабеля для передачи данных к устройству выберите **Запрос при подключ.** > **Да**.

Для использования пакета Nokia PC Suite на устройстве установите Nokia PC Suite на компьютер, подсоедините USB-кабель для передачи данных и выберите **PC Suite**.

## Синхронизация

Выберите  > **Настройки** > **Связь** > **Синхр.**

Приложение "Синхронизация" позволяет выполнять синхронизацию записей, календаря, текстовых и мультимедийных сообщений, закладок браузера или списка контактов с различными совместимыми приложениями на совместимом компьютере или в Интернете.

Настройки синхронизации можно получить в специальном сообщении от поставщика услуг.

Профиль синхронизации содержит настройки, необходимые для выполнения синхронизации.

После открытия приложения "Синхронизация" отображается используемый по умолчанию или использовавшийся ранее профиль синхронизации. Чтобы изменить профиль, выделите элемент для синхронизации и выберите **Отметить** для включения элемента в профиль или **Снять отм.** для исключения его из профиля.

Для управления профилями синхронизации выберите **Функции** и необходимую функцию.

Чтобы выполнить синхронизацию данных, выберите **Функции** > **Синхронизировать**. Для отмены



синхронизации, не дожидаясь ее завершения, выберите **Отменить**.

## 19. "Зеленые" советы

Здесь приведены советы по защите окружающей среды.



### Энергосбережение

После полной зарядки аккумулятора и отключения зарядного устройства от устройства не забудьте отключить зарядное устройство от сетевой розетки.

Аккумулятор не придется заряжать так часто, если выполнять следующие действия:

- Закрывайте и отключайте неиспользуемые приложения, услуги и подключения.
- Уменьшите яркость экрана.
- Установите в устройстве включение энергосберегающего режима через минимальный промежуток времени бездействия, если эта функция предусмотрена в устройстве.
- Отключите ненужные звуки, например, тональные сигналы клавиатуры. Установите средний уровень громкости устройства.

### Утилизация

Вы не забыли выполнить утилизацию старого устройства? 65-80 % материалов, из которых изготовлены мобильные телефоны Nokia, можно утилизировать. Возвращайте использованные электронные изделия, аккумуляторы и упаковочные материалы в специальные пункты сбора. Это позволит рационально использовать материалы и предотвратить неконтролируемое накопление опасных отходов. Порядок утилизации изделий Nokia можно найти по адресу [www.nokia.com/werecycle](http://www.nokia.com/werecycle) или [www.nokia.mobi/werecycle](http://www.nokia.mobi/werecycle).

Упаковку и руководства по эксплуатации можно утилизировать в соответствии с местными правилами утилизации.

### Экономия бумаги

Это руководство по эксплуатации помогает начать работу с устройством. Более полные инструкции можно найти в функции справки, которая содержится в устройстве (в большинстве приложений выберите **Функции > Справка**). Руководство по эксплуатации и другие вспомогательные материалы можно также найти по адресу [www.nokia.com/support](http://www.nokia.com/support).

"Зеленые" советы

## **Дополнительные сведения**

Дополнительную информацию об экологических особенностях устройства см. по адресу [www.nokia.com/ecodeclaration](http://www.nokia.com/ecodeclaration).

## Аксессуары

По вопросам приобретения рекомендованных аксессуаров обращайтесь к дилеру. Отсоединяя кабель питания аксессуара, держитесь за вилку, а не за шнур.

## Аккумулятор

### Информация об аккумуляторах и зарядных устройствах

Данное устройство рассчитано на питание от аккумулятора. Для подключения к данному устройству предназначен аккумулятор BL-5CT. Nokia может производить дополнительные модели аккумуляторов для этого устройства. Для подключения к данному устройству предназначены следующие зарядные устройства: AC-8. Точный номер модели зарядного устройства зависит от типа штекера. Используются следующие идентификаторы штекеров: E, EB, X, AR, U, A, C, K и UB.

Аккумулятор можно заряжать и разряжать сотни раз, однако при этом он постепенно изнашивается. При значительном сокращении продолжительности работы в режиме разговора и в режиме ожидания следует заменить аккумулятор. Пользуйтесь только рекомендованными Nokia к использованию аккумуляторами и зарядными устройствами,

предназначенными для подключения к данной модели устройства.

Если аккумулятор используется впервые или аккумулятор длительное время не использовался, перед началом зарядки, возможно, потребуется подключить зарядное устройство, затем отключить и вновь подключить зарядное устройство. Если аккумулятор полностью разряжен, пройдет несколько минут до появления на дисплее индикатора уровня заряда аккумулятора или до того, как телефон можно будет использовать для отправки вызовов.

**Безопасное извлечение.** Перед отсоединением аккумулятора обязательно выключите устройство и отсоедините его от зарядного устройства.

**Правильная зарядка.** Неиспользуемое зарядное устройство следует отключать от источника питания и от устройства. Не оставляйте полностью заряженный аккумулятор подключенным к зарядному устройству, поскольку избыточный заряд может сократить срок службы аккумулятора. Если полностью заряженный

## Аккумулятор

аккумулятор не используется, он постепенно разряжается.

Избегайте слишком высоких и слишком низких температур. Аккумулятор следует хранить при температуре 15°C...25 °C. Слишком высокая и слишком низкая температура приводит к снижению емкости и срока службы аккумулятора. Чрезмерно нагретый или охлажденный аккумулятор может стать причиной временной неработоспособности устройства. Характеристики аккумуляторов существенно ухудшаются при температуре ниже 0 °C.

Оберегайте от короткого замыкания. Случайное короткое замыкание может произойти, если какой-либо металлический предмет, например, монета, скрепка или ручка, замыкает накоротко плюсовой и минусовой выводы аккумулятора (которые выглядят как металлические полоски на его поверхности). Это может произойти, например, если запасной аккумулятор находится в кармане или бумажнике. Короткое замыкание выводов может стать причиной повреждения аккумулятора либо предмета, вызвавшего замыкание.

Утилизация. Не уничтожайте аккумуляторы путем сжигания, так как они могут взорваться. Утилизация отслуживших аккумуляторов осуществляется в соответствии с местным законодательством. По возможности выполните утилизацию. Запрещается выбрасывать аккумуляторы вместе с бытовым мусором.

Утечка. Запрещается разбирать, разрезать, открывать, разрушать, сгибать, прокалывать или вскрывать батарейки и аккумуляторы. В случае протечки

аккумулятора не допускайте попадания жидкости на кожу или в глаза. Если это уже произошло, немедленно промойте кожу или глаза водой или обратитесь за медицинской помощью.

Повреждение. Запрещается изменять, перерабатывать, пытаться вставлять посторонние предметы в аккумулятор, подвергать его воздействию или погружать в воду или другие жидкости. Аккумуляторы могут взрываться при повреждении.

Правильная эксплуатация. Аккумуляторы следует использовать только по их прямому назначению. Применение аккумуляторов, отличных от рекомендованных, может привести, например, к пожару или взрыву. В случае падения устройства или аккумулятора (особенно на твердую поверхность) и возможной неисправности аккумулятора, перед продолжением его эксплуатации обратитесь в сервисный центр. Не используйте неисправные зарядные устройства и аккумуляторы. Храните аккумулятор в недоступном для детей месте.

## Проверка подлинности аккумуляторов Nokia

В целях безопасности пользуйтесь только фирменными аккумуляторами Nokia. Во избежание подделок фирменных аккумуляторов Nokia приобретайте аккумуляторы у дилера или в уполномоченном сервисном центре Nokia и для проверки голограммы выполняйте следующие действия.

## Проверка голограммы

1. На голограмме под одним углом виден символ Nokia "протяните друг другу руки", а под другим углом – логотип Nokia Original Enhancements.
2. При наклоне голограммы влево, вправо, вниз и вверх от логотипа на каждой стороне появляются одна, две, три или четыре точки соответственно.



Выполнение указанных шагов проверки не дает абсолютной гарантии подлинности аккумуляторов. Если не удастся подтвердить, что аккумулятор Nokia с голограммой является подлинным аккумулятором Nokia, а также в случае иных сомнений в подлинности аккумулятора не эксплуатируйте его и обратитесь для выяснения к дилеру или в ближайший уполномоченный сервисный центр Nokia.

Подробнее о фирменных аккумуляторах Nokia см. по адресу [www.nokia.com/battery](http://www.nokia.com/battery).

## Уход за устройством

Данное устройство разработано и изготовлено с использованием самых последних достижений техники и требует осторожного обращения. Следующие рекомендации позволят выполнить все условия предоставления гарантии.

- Оберегайте устройство от влаги. Атмосферные осадки, влага, любые жидкости могут содержать минеральные частицы, вызывающие коррозию электронных схем. При попадании влаги в устройство отсоедините

аккумулятор и полностью высушите устройство перед повторной установкой аккумулятора.

- Не используйте и не храните устройство в запыленных или загрязненных помещениях. Это может вызвать повреждение подвижных частей и электронных компонентов.
- Не храните устройство при повышенной или пониженной температуре. Высокая температура может привести к сокращению срока службы

## Дополнительная информация по технике безопасности

электронных устройств, повредить аккумуляторы и вызвать деформацию или оплавление пластмассовых деталей. При повышении температуры холодного устройства до нормальной температуры возможна конденсация влаги внутри корпуса, что вызывает повреждение электронных плат.

- Не пытайтесь вскрывать корпус устройства способом, отличным от приведенного в данном руководстве.
- Оберегайте устройство от падения, ударов и тряски. Неосторожное обращение может привести к дефектам внутренних печатных плат и механических компонентов.
- Не используйте для чистки устройства агрессивные химикаты, растворители для химической чистки и сильные моющие средства. Для очистки поверхности устройства пользуйтесь только мягкой, чистой и сухой тканью.
- Не раскрашивайте устройство. Краска может засорить движущиеся узлы и нарушить их нормальную работу.
- Пользуйтесь только прилагаемой или рекомендованной изготовителем антенной. Использование других антенн, а также переделка и наращивание антенны могут привести к повреждению устройства и к нарушению установленных правил эксплуатации радиоборудования.
- Зарядные устройства используйте в помещениях.
- Создавайте резервную копию всех данных, которые требуется сохранить (например, контактов и записей календаря).

- Для сброса устройства и оптимизации его производительности выключите устройство и извлеките аккумулятор.

Эти рекомендации в равной степени относятся к устройству, аккумулятору, зарядному устройству и всем аксессуарам.

## Утилизация

Возвращайте использованные электронные изделия, аккумуляторы и упаковочные материалы в специальные пункты сбора. Это позволяет предотвратить неконтролируемые выбросы отходов и способствует повторному использованию материалов. Экологическую информацию об изделии и порядок утилизации изделий Nokia можно найти по адресу [www.nokia.com/werecycle](http://www.nokia.com/werecycle) или [nokia.mobi/werecycle](http://nokia.mobi/werecycle).



Знак перечеркнутого мусорного контейнера на изделии, аккумуляторе, в документации или на упаковке означает, что по окончании срока службы все электрические и электронные изделия, батареи и аккумуляторы подлежат отдельной утилизации. Это требование применяется в странах ЕС. Не уничтожайте эти изделия вместе с неотсортированными городскими отходами. Подробнее см. экологическую декларацию изделия по адресу [www.nokia.com/environment](http://www.nokia.com/environment).

# Дополнительная информация по технике безопасности

## Дети

Устройство и аксессуары не являются игрушками. Они могут содержать мелкие детали. Храните их в недоступном для детей месте.

## Условия эксплуатации

Данное устройство удовлетворяет требованиям на уровень облучения радиочастотной энергией при использовании в нормальном рабочем положении (рядом с ухом) либо на расстоянии не менее 2,2 сантиметра (7/8 дюйма) от тела человека. Чехлы, зажимы и держатели, которые крепятся на одежду или надеваются на шею, не должны содержать металлических деталей, при этом устройство должно находиться на указанном выше расстоянии от тела человека.

Для передачи файлов с данными и сообщений требуется качественное соединение с сетью. Передача файлов с данными и сообщений может выполняться с задержкой (после установления такого соединения). Держите телефон на рекомендованном расстоянии вплоть до завершения передачи.

## Медицинское оборудование

Работа радиопередающего оборудования, включая мобильные телефоны, может нарушать нормальное функционирование не имеющего должной защиты медицинского оборудования. С вопросами о защите медицинского оборудования от внешнего радиочастотного излучения обращайтесь к медицинским работникам или к изготовителю оборудования. Выключайте устройство в местах, где это диктуется правилами внутреннего распорядка. В больницах и в других медицинских учреждениях может использоваться оборудование, чувствительное к внешнему радиочастотному излучению.

## Имплантированное медицинское оборудование

Согласно рекомендациям изготовителей медицинских устройств, таких как кардиостимуляторы или имплантированные дефибрилляторы, во избежание возникновения помех расстояние между мобильным устройством и имплантированным медицинским устройством должно быть не менее 15,3 сантиметра. Лицам, пользующимся такими устройствами, необходимо соблюдать следующие правила:

- держите беспроводное устройство на расстоянии не менее 15,3 сантиметра от медицинского устройства;

## Дополнительная информация по технике безопасности

- не носите мобильное устройство в нагрудном кармане;
- держите мобильное устройство около уха, более удаленного от медицинского устройства;
- при появлении малейших признаков возникновения помех выключите мобильное устройство;
- следуйте инструкциям изготовителя имплантированного медицинского устройства.

При возникновении вопросов об использовании мобильного устройства совместно с имплантированным медицинским устройством обращайтесь в учреждение здравоохранения.

## Слуховые аппараты

Некоторые типы мобильных устройств могут создавать помехи в работе слуховых аппаратов.

## Автомобили

Радиочастотные сигналы могут оказывать неблагоприятное воздействие на неправильно установленные или не имеющие требуемого экранирования электронные системы автомобиля (например, электронные системы впрыска топлива, электронные антиблокировочные системы тормозов, электронные системы контроля скорости, системы управления подушками безопасности). За дополнительной информацией обращайтесь к изготовителю автомобиля или оборудования.

Установка устройства в автомобиле и его техническое обслуживание должны проводиться только квалифицированными специалистами. Нарушение правил установки и технического обслуживания может быть опасным и привести к аннулированию гарантии. Регулярно проверяйте надежность крепления и работоспособность радиотелефонного оборудования в автомобиле. Не храните и не перевозите горючие жидкости, газы или взрывчатые вещества вместе с устройством, его компонентами или аксессуарами. Помните о том, что воздушная подушка наполняется газом под высоким давлением. Не помещайте устройство или аксессуары в зоне раскрытия воздушной подушки.

Выключите устройство перед посадкой в самолет. Пользование мобильными телефонами на борту самолета создает помехи в работе систем самолета и может преследоваться по закону.

## Взрывоопасная среда

В потенциально взрывоопасной среде обязательно выключите устройство. Строго соблюдайте инструкции. Искрообразование в таких местах может привести к пожару или взрыву, что чревато травмами и гибелью людей. Выключайте телефон на автозаправочных станциях, а также на станциях технического обслуживания (например, вблизи топливной аппаратуры). Необходимо соблюдать ограничения на топливных складах, на объектах хранения и распределения топлива, на химических предприятиях и в местах выполнения взрывных работ. Потенциально



взрывоопасная среда встречается довольно часто, но не всегда четко обозначена. Примерами такой среды являются места, где обычно рекомендуется глушить автомобильные двигатели, подпалубные помещения на судах, хранилища химических веществ и установки по их переработке, помещения и зоны с загрязнением воздуха химическими парами или пылью, например, песчинками, металлической пылью или взвесями. Выясните у изготовителей автомобилей с использованием сжиженного горючего газа (например, пропана или бутана), можно ли поблизости от них безопасно использовать данное устройство.

## Вызов службы экстренной помощи



**Важное замечание.** Данное устройство в своей работе использует радиосигналы, сотовые и стационарные сети связи, а также задаваемые пользователем режимы работы. Если устройство поддерживает голосовые вызовы через Интернет (Интернет-вызовы), включите Интернет-вызовы и мобильный телефон. Попытка вызова службы экстренной помощи выполняется как через сотовые сети, так и через поставщика услуг Интернет-вызовов, если включены оба режима. Гарантировать связь при любых обстоятельствах невозможно. В случае особо важных соединений (например, при вызове скорой медицинской помощи) нельзя надеяться только на мобильное устройство.

Для вызова службы экстренной помощи:

### Дополнительная информация по технике безопасности

1. Включите устройство (если оно выключено). Убедитесь в том, что оно находится в зоне с достаточным уровнем радиосигнала. В зависимости от устройства требуется выполнить следующие действия:
  - Установите SIM-карту, если она должна использоваться в устройстве.
  - Отключите запреты вызовов, включенные в устройстве.
  - Измените режим "Автономный" или "Полет" на активный режим.
2. Нажмите клавишу разъединения столько раз, сколько необходимо для очистки дисплея и подготовки устройства к работе.
3. Введите номер службы экстренной помощи, установленный для данного региона. В разных сетях для вызова службы экстренной помощи используются различные номера.
4. Нажмите клавишу вызова.

При вызове службы экстренной помощи сообщите всю необходимую информацию с максимально возможной точностью. Ваше мобильное устройство может оказаться единственным средством связи на месте происшествия. Не прерывайте связи, не дождавшись разрешения.

## Информация о сертификации (SAR)

**Данное мобильное устройство соответствует требованиям на уровень облучения в радиочастотном диапазоне.**

Данное мобильное устройство содержит передатчик и приемник радиосигналов. Устройство сконструировано с учетом требований на предельные уровни облучения в радиочастотном диапазоне, установленных международными директивами. Данные директивы были разработаны независимой научно-исследовательской организацией ICNIRP и содержат допустимые границы безопасного облучения человека независимо от его возраста и состояния здоровья.

Для определения уровня облучения, возникающего при работе мобильных устройств, используется единица измерения, называемая удельным коэффициентом поглощения (SAR). Предельное значение SAR, установленное в директивах ICNIRP, равно 2,0 Вт/кг с усреднением по десяти граммам ткани. Измерения коэффициента SAR выполняются в стандартном рабочем положении устройства в режиме максимальной мощности передатчика, указанной в технических характеристиках, во всех диапазонах рабочих частот. Фактическое значение уровня SAR для работающего устройства может оказаться ниже максимального значения; это обусловлено тем, что конструкция устройства позволяет использовать минимальную мощность, достаточную для установления соединения с сетью. Это значение определяется различными

факторами, например, расстоянием до базовой станции сотовой сети.

Наибольшее значение коэффициента SAR для данного устройства в соответствии с директивами ICNIRP составляет 1,24 Вт/кг около уха.

Значение коэффициента SAR может изменяться при использовании аксессуаров. Значения SAR могут отличаться в зависимости от государственных стандартов и требований к испытаниям, а также от частотных диапазонов. Дополнительную информацию SAR можно найти по адресу [www.nokia.com](http://www.nokia.com) в разделе, содержащем информацию об изделии.

# Алфавитный указатель

- В**  
**Bluetooth**  
авторизация устройств 70  
защита 69  
код доступа 70  
передача данных 69  
прием данных 69  
сопряжение 70
- Ф**  
**FM-радио** 33
- М**  
**MMS (мультимедийные сообщения)** 40  
**My Nokia** 22
- Н**  
**Nokia Sports Tracker** 37
- Р**  
**PIN-код** 19  
смена 62  
**PUK-код** 19
- С**  
**Say and Play** 32
- SIM-карта** 11  
**SMS (короткие текстовые сообщения)** 40
- U**  
**UPIN-код** 19  
смена 62  
**USB-кабель для передачи данных** 72
- Z**  
**Zip-диспетчер** 61
- А**  
**автоматическое обновление времени и даты** 57  
**автономный** 16  
**аккумулятор** 11  
зарядка 12  
уровень заряда 17  
**аксессуары**  
настройки 62  
**активные заметки** 60  
настройки 60  
**анимированная экранная заставка** 55  
**антенны** 13

- Б**  
**блоги** 50  
**блокировка**  
автоблокировка устройства 62  
клавиатура 62  
**блокировка клавиатуры** 19  
**блокировка клавиш** 19  
**блокировка устройства** 20  
**браузер**  
защита 50  
кэш-память 50  
просмотр Интернет-страниц 49  
**будильник** 57  
**быстрый набор номера** 25
- В**  
**валюта**  
конвертер 59  
**веб-журналы** 50  
**видеовыз.**  
переключение на голосовой вызов 26  
посылка вызова 26  
**видеовызовы** 27  
**видеообмен**  
обмен видеоклипами 30  
передача с камеры 30

## Алфавитный указатель

- видеоцентр** 53
  - загрузка 54
  - просмотр 54
- вид меню** 18
- включение и выключение устройства** 13
- восстановление исходных настроек** 62
- время и дата** 57
- встречи**
  - настройка 56
- выз., переадр.** 28
- вызовы**
  - быстрый набор номера 25
  - выбор типа 27
  - голосовая почта 25
  - идентификатор вызывающего абонента 27
  - конференция 26
  - ожидающий вызов 27
  - ответ 26
  - отклонение 26
  - отклонение с текстовым сообщением 27
  - отключение звука мелодии 26
  - параметры 27
  - посылка 24
- Г**
- голосовая почта**
  - выполнение вызова 25

изменение номера 25

## Д

- дата и время** 57
- дела** 56
- диспетчер устройств** 65
- дисплей**
  - изменение внешнего вида 55
- индикаторы 17

## Ж

журнал 26

## З

- Загрузить!** 20
- заметки** 61
- заметки о встрече** 56
- заметки о годовщинах** 56
- заметки о днях рождения** 56
- запрет вызовов** 29
- запросы встреч**
  - прием 44
- зарядка аккумулятора** 12
- защита**
  - Bluetooth 69
  - интернет-браузер 50
  - устройство и SIM-карта 62
- защитный код** 19
- звуковые сообщения** 40

## И

- идентификатор вызывающего абонента** 27
- индивидуальный стиль** 55
- индикаторы** 17
- интеллектуальный ввод текста** 38
- информация о контактах** 23
- информация о поддержке** 23
- исходные настройки** 62

## К

- кабель** 72
- календарь** 56
- калькулятор** 59
- камера**
  - видеоклипы 48
  - панель инструментов 47
  - фотосъемка 47
- канал связи Bluetooth**
  - блокировка устройств 71
- карта памяти** 12
- карты** 34
  - индикаторы 35
  - просмотр 35
- клавиатура**
  - настройки блокировки 62
- клавиша "Own"** 16
- клавиши и компоненты** 15
- код блокировки** 62
- коды доступа** 19

**конвертер** 59**контакты**

- голосовые метки 46
- изменение 46
- имена и номера 45
- копирование 46
- мелодии сигналов 46
- передача 45
- с изображениями 46
- синхронизация 72
- сохранение 46

**конференция** 26**кэш-память** 50**М****мастер настроек** 14**меню** 18**мини-гарнитура** 21**модем** 51**модуль защиты** 19**музыкальный проигрыватель**

- воспроизведение 31
- передача музыки 33

**мультимедиа**

- радио 33

**мультимедийные сообщения** 40**Н****набор номера голосом** 25**настройки**

- аксессуары 62

активные заметки 60

блокировка клавиатуры 62

восстановление 62

конфигурация 14

приложения 61

сеть 29

**настройки конфигурации** 14**настройки обзора недели**

сигнал календаря 57

**настройки приложения** 61**наушники** 21**О****обмен в Интернете** 52

включение служб 53

подписка 53

создание публикаций 53

**обновление программного****обеспечения** 23**обновления**

программное обеспечение

устройства 67

**обновления программного****обеспечения** 67**обслуживание клиентов** 23**обычный ввод текста** 38**оператор**

выбор 29

**ориентиры** 36**ответ об отсутствии на рабочем****месте** 45**П****памятки**См. *дела***память**

интернет-кэш 50

**панель инструментов**

камера 47

**параметры**

вызовы 27

часы 58

**пароль запрета вызовов** 19**передача**

по каналу Bluetooth 69

**передача данных**

канал связи с компьютером 68

**период автоблокировки** 62**подключение к Интернет** 49См. также *браузер***подключения к компьютеру** 68См. также *передача данных***поиск**

музыка 32

**Поиск** 55**поиск музыки** 32**посылка вызова** 24**приложение справки** 22**Р****радио** 33

прослушивание 33

**режим ожидания** 16

## Алфавитный указатель

### режимы

настройка 56

создание 56

### ремонт 23

## С

### сеть

настройки 29

### сигнал

заметка календаря 56, 57

### синхронизация данных 72

### словарь 58

### соединения

подключение к компьютеру 51

### соединения для передачи

### данных

синхронизация 72

### сообщения

сообщения об отклонении

вызовов 27

### сопряжение

код доступа 70

устройства 70

### способы подключения

Bluetooth 69

кабель для передачи

данных 72

### средство чтения PDF 58

### ссылки, новости 50

## Т

### текст

интеллектуальный ввод 38

обычный ввод 38

режим ввода букв 38

режим ввода цифр 38

### текстовые сообщения

передача 40

### темы

загрузка 55

изменение 55

### техническое обслуживание 23

## У

удаленная блокировка 20

удаленная настройка 65

управление громкостью 19

уровень радиосигнала 17

установка приложений 63

установленные приложения 21

## Ф

фоновый рисунок 55

## Ч

### Часы

параметры 58

## Э

экранная заставка 55

## электронная почта

добавление вложений 43

загрузка вложений 43

настройка 42

общие настройки 45

ответ об отсутствии на рабочем

месте 45

отключение 44

папки 44

передача 42

поиск 44

удаление 44

учетные записи 44

чтение 43

### энергосбережение 18

## Я

### язык

изменение 39

язык ввода 39