

# Руководство по эксплуатации телефона Nokia 6170

---



9234040

Выпуск 2



ME 96

**ССС**

**Минсвязи России**

Номер сертификата соответствия  
Система сертификации "Связь"  
№ ОС / 1 - СПС -XXX

Nokia 6170 (RM-47)

Срок службы, установленный производителем в порядке п.2 ст.5 Федерального Закона РФ "О защите прав потребителей", равен 3 годам с даты производства при условии, что изделие используется в строгом соответствии с настоящей инструкцией по эксплуатации и применимыми техническими стандартами.

**ДЕКЛАРАЦИЯ СООТВЕТСТВИЯ**

КОРПОРАЦИЯ NOKIA заявляет под свою исключительную ответственность, что изделие RM-47 соответствует требованиям Директивы Совета Европы 1999/5/EC.

Копию Декларации соответствия можно загрузить с адреса  
[http://www.nokia.com/phones/declaration\\_of\\_conformity/](http://www.nokia.com/phones/declaration_of_conformity/).

**CE 168**



Знак перечеркнутого мусорного контейнера на колесах означает, что в странах ЕС по окончании срока службы изделие подлежит отдельной утилизации. Это правило применяется не только к данному устройству, но также и к другим аксессуарам с этим символом. Не уничтожайте эти изделия вместе с неотсортированными городскими отходами.

Copyright © 2005 Nokia. С сохранением всех прав.

Воспроизведение, передача, распространение или хранение в любой форме данного документа или любой его части без предварительного письменного разрешения корпорации Nokia запрещено.

Nokia, Nokia Connecting People и Pop-Port являются торговыми марками или зарегистрированными торговыми марками корпорации Nokia. Названия других изделий или компаний, указанные здесь, могут быть торговыми марками или торговыми наименованиями соответствующих владельцев.

Мелодия Nokia является звуковым логотипом корпорации Nokia.

US Patent No 5818437 and other pending patents. T9 text input software  
Copyright © 1997–2005. Tegic Communications, Inc. All rights reserved.



Includes RSA BSAFE cryptographic or security protocol software from RSA Security.



Java is a trademark of Sun Microsystems, Inc.

ЛЮБОЕ ИСПОЛЬЗОВАНИЕ ЭТОГО ПРОДУКТА ДЛЯ РАБОТЫ С ДАННЫМИ В СТАНДАРТЕ MPEG-4 VISUAL ЗАПРЕЩЕНО, ЗА ИСКЛЮЧЕНИЕМ ИСПОЛЬЗОВАНИЯ, НЕПОСРЕДСТВЕННО СВЯЗАННОГО С:  
(А) ДАННЫМИ ИЛИ ИНФОРМАЦИЕЙ: (i) СОЗДАВАЕМЫМИ И ПЕРЕДАВАЕМЫМИ ПОТРЕБИТЕЛЕМ БЕСПЛАТНО, ТО ЕСТЬ НЕ В СВЯЗИ С ОСУЩЕСТВЛЕНИЕМ ПРЕДПРИНИМАТЕЛЬСКОЙ ДЕЯТЕЛЬНОСТИ И (ii) ПРЕДНАЗНАЧЕННЫМИ ТОЛЬКО ДЛЯ ЛИЧНОГО ИСПОЛЬЗОВАНИЯ; (Б) ДРУГОГО ИСПОЛЬЗОВАНИЯ, СПЕЦИАЛЬНО ЛИЦЕНЗИРОВАННОГО КОМПАНИЕЙ MPEG LA, L.L.C.

USE OF THIS PRODUCT IN ANY MANNER THAT COMPLIES WITH THE MPEG-4 VISUAL STANDARD IS PROHIBITED, EXCEPT FOR USE DIRECTLY RELATED TO (A) DATA OR INFORMATION (i) GENERATED BY AND OBTAINED WITHOUT CHARGE FROM A CONSUMER NOT THEREBY ENGAGED IN A BUSINESS ENTERPRISE, AND (ii) FOR PERSONAL USE ONLY; AND (B) OTHER USES SPECIFICALLY AND SEPARATELY LICENSED BY MPEG LA, L.L.C.

Корпорация Nokia придерживается политики непрерывного развития. Корпорация Nokia оставляет за собой право вносить любые изменения и улучшения в любое изделие, описанное в этом документе, без предварительного уведомления.

Корпорация Nokia не несет ответственности за потерю данных или прибыли, а также за любой специальный, случайный, последующий или косвенный ущерб, чем бы он ни был вызван.

Содержание этого документа представлено на условиях "как есть". Кроме требований действующего законодательства, никакие иные гарантии, как явные, так и подразумеваемые, включая (но не ограничиваясь) неявными гарантиями коммерческой ценности и пригодности для определенной цели, не касаются точности, надежности или содержания этого документа. Корпорация Nokia оставляет за собой право пересматривать или изменять содержимое данного документа в любое время без предварительного уведомления.

Наличие в продаже конкретных изделий зависит от региона. Обратитесь к ближайшему представителю Корпорации Nokia.

9234040/Выпуск 2

# Содержание

---

<b>ПРАВИЛА ТЕХНИКИ БЕЗОПАСНОСТИ .....</b>	<b>13</b>
<b>Общая информация.....</b>	<b>18</b>
Коды доступа .....	18
Услуга передачи параметров конфигурации.....	20
<b>1. Знакомство с телефоном .....</b>	<b>21</b>
Установка аккумулятора и SIM-карты .....	21
Прикрепление шнура для переноски телефона.....	23
Открытие телефона .....	24
Зарядка аккумулятора .....	25
Включение и выключение телефона .....	26
<b>2. О телефоне.....</b>	<b>28</b>
Краткое описание телефона – телефон закрыт .....	28
Краткое описание телефона – телефон открыт.....	30
Режим ожидания.....	32
Малый дисплей .....	32
Основной дисплей .....	33
Фоновый рисунок.....	34
Экранная заставка.....	34
Индикаторы на дисплее в режиме ожидания .....	35
Некоторые клавиши быстрого доступа в режиме ожидания.....	37
Блокировка клавиатуры.....	38
<b>3. Функции обработки вызовов .....</b>	<b>40</b>
Посылка вызова.....	40

Посылка вызова из списка контактов.....	40
Быстрый набор номера.....	40
Ответ на вызов и отклонение вызова.....	41
Функции режима разговора .....	42
<b>4. Ввод текста.....</b>	<b>44</b>
Включение и отключение интеллектуального ввода текста .....	44
Выбор языка ввода.....	45
Использование интеллектуального ввода текста.....	45
Ввод составных слов.....	46
Режим обычного ввода текста .....	46
Советы по вводу текста .....	47
<b>5. Работа с меню.....</b>	<b>49</b>
Доступ к функциям меню.....	49
Список функций меню .....	51
<b>6. Функции меню .....</b>	<b>56</b>
Сообщения .....	56
Текстовые сообщения (SMS).....	56
Ввод и передача сообщений SMS.....	57
Функциональные возможности при передаче сообщений .....	58
Просмотр сообщения SMS и передача ответа .....	58
Шаблоны .....	59
Мультимедийные сообщения .....	60
Ввод и передача мультимедийного сообщения.....	61
Просмотр мультимедийного сообщения и передача ответа.....	63
Если память мультимедийных сообщений заполнена .....	64
Папки "Принятые", "Исходящие", "Сохраненные" и "Переданные" .....	65
Чат .....	66

Доступ к меню чата .....	67
Установление соединения с услугой чата и завершение соединения.....	68
Открытие сеанса чата .....	68
Прием или отклонение приглашения чата.....	70
Просмотр принятого сообщения чата .....	70
Участие в чате .....	71
Изменение персональных параметров .....	71
Чат-контакты.....	72
Блокировка и разблокирование сообщений.....	73
Группы.....	73
Сообщения электронной почты.....	74
Ввод и передача сообщения электронной почты.....	75
Загрузка сообщений электронной почты .....	76
Чтение сообщения и ответ на сообщение электронной почты .....	77
Папка "Принятые" и "Другие папки" .....	77
Удаление сообщений электронной почты .....	78
Голосовые сообщения.....	78
Инфо-сообщения.....	78
Служебные команды.....	79
Удаление сообщений.....	79
Параметры сообщений .....	79
Параметры текстовых сообщений .....	79
Параметры мультимедийных сообщений .....	81
Параметры электронной почты .....	82
Другие параметры .....	84
Счетчик сообщений.....	84
Контакты .....	84
Поиск контакта .....	85

Сохранение имен и телефонных номеров (Дать новое).....	85
Сохранение нескольких номеров и текстовых примечаний для одного имени.....	86
Добавление изображения для контакта.....	87
Редактирование и удаление информации контактов .....	88
Удаление контактов .....	88
Контакты с отслеживанием сетевого присутствия - Мое присутствие.....	88
Контакты с отслеживанием сетевого присутствия - Подписка.....	91
Добавление контактов к списку контактов с подпиской.....	91
Просмотр списка контактов с подпиской.....	92
Отмена подписки для контакта.....	93
Копирование контактов .....	93
Параметры приложения "Контакты" .....	93
Передача и прием визитной карточки.....	94
Набор номера голосом .....	94
Добавление и изменение голосовых меток .....	95
Посылка вызова с помощью голосовой метки.....	95
Другие функции меню "Контакты" .....	96
Вызовы .....	97
Списки вызовов .....	97
Счетчики стоимости и продолжительности вызовов .....	98
Счетчик сообщений.....	99
Определение местоположения.....	99
Параметры .....	100
Режимы .....	100
Темы .....	101
Настройка сигналов .....	101
Параметры основного дисплея .....	102
Параметры малого дисплея .....	103
Установка времени и даты.....	103



Меню быстрого доступа .....	104
Связь с устройствами.....	105
ИК-порт .....	105
GPRS.....	106
GPRS-соединение.....	107
Настройка модема GPRS.....	107
Параметры вызовов.....	108
Параметры телефона.....	110
Параметры аксессуара.....	111
Параметры конфигурации .....	112
Параметры защиты .....	113
Восстановление стандартных параметров .....	115
Галерея .....	115
Мультимедиа .....	117
Камера.....	117
Фотосъемка.....	118
Запись видеоклипа .....	118
Параметры камеры.....	119
Мультимедийный проигрыватель.....	119
Настройка телефона для доступа к услуге работы с потоками .....	119
Диктофон .....	120
Запись на диктофон .....	120
РПТ.....	121
Открытие меню РПТ.....	122
Установление и завершение соединения с услугой РПТ.....	123
Запросы обратного вызова .....	123
Посылка и прием вызовов РПТ.....	125
Посылка группового вызова .....	125
Посылка индивидуального вызова .....	126

Прием групповых или индивидуальных вызовов .....	126
Добавление контакта индивидуального вызова .....	127
Создание и настройка групп .....	128
Параметры РТТ .....	130
Органайзер .....	132
Будильник .....	132
При наступлении установленного времени .....	132
Календарь .....	133
Сигнал для заметки .....	134
Список дел .....	134
Заметки .....	135
Синхронизация .....	136
Синхронизация из телефона .....	136
Параметры синхронизации .....	137
Синхронизация из совместимого компьютера .....	138
Бумажник .....	138
Доступ к меню бумажника .....	139
Сохранение данных карт .....	140
Личные заметки .....	140
Создание профиля бумажника .....	141
Параметры бумажника .....	141
Калькулятор .....	142
Преобразование денежных единиц .....	142
Секундомер .....	143
Таймер обратного отсчета .....	144
Приложения .....	144
Игры .....	145
Коллекция .....	145
Функции для работы с приложениями .....	146

Загрузка игры или приложения.....	146
Интернет .....	148
Основные сведения о доступе и использовании услугами.....	148
Настройка для просмотра сетевых страниц.....	149
Установление соединения с услугой .....	149
Просмотр сетевых страниц .....	150
Клавиши телефона в режиме просмотра страниц.....	150
Функции в сеансе просмотра сетевых страниц.....	151
Телефонные вызовы в сеансе просмотра.....	152
Завершение просмотра.....	152
Параметры режима отображения браузера.....	152
Закладки.....	153
Прием закладок.....	154
Загрузка .....	154
Служебные сообщения .....	154
Параметры служебных сообщений .....	155
Кэш-память.....	156
Интернет-маркеры .....	156
Сценарии через защищенное соединение.....	157
Защита браузера.....	157
Защитный модуль .....	157
Сертификаты .....	158
Цифровая подпись .....	159
Услуги SIM.....	160
<b>7. Связь с компьютером .....</b>	<b>162</b>
Использование коммуникационных приложений .....	162
<b>8. Информация об аккумуляторах .....</b>	<b>163</b>
Зарядка и разрядка аккумулятора.....	163

9. Аксессуары .....	165
УХОД И ТЕХНИЧЕСКОЕ ОБСЛУЖИВАНИЕ.....	166
ДОПОЛНИТЕЛЬНАЯ ИНФОРМАЦИЯ ПО ТЕХНИКЕ БЕЗОПАСНОСТИ ...	168

# ПРАВИЛА ТЕХНИКИ БЕЗОПАСНОСТИ

---

Ознакомьтесь с перечисленными ниже простыми правилами техники безопасности. Нарушение этих правил может быть опасным или незаконным. Дополнительная информация приведена в полном руководстве по эксплуатации.



## **БЕЗОПАСНОЕ ВКЛЮЧЕНИЕ**

Не включайте телефон, если его использование запрещено, может вызвать помехи или быть опасным.



## **БЕЗОПАСНОСТЬ ДОРОЖНОГО ДВИЖЕНИЯ – ПРЕЖДЕ ВСЕГО**

Строго соблюдайте местное законодательство. Не держите в руке мобильное устройство за рулем движущегося автомобиля. Помните о том, что безопасность дорожного движения имеет первостепенное значение!



## **РАДИОПОМЕХИ**

Все мобильные телефоны подвержены воздействию радиопомех, которые могут ухудшить качество связи.



## **ВЫКЛЮЧАЙТЕ В БОЛЬНИЦАХ**

Соблюдайте все установленные ограничения. Выключайте телефон рядом с медицинским оборудованием.



## **ВЫКЛЮЧАЙТЕ В САМОЛЕТЕ**

Соблюдайте все установленные ограничения. Мобильные устройства могут создавать помехи в работе систем самолета.



## **ВЫКЛЮЧАЙТЕ НА АВТОЗАПРАВОЧНЫХ СТАНЦИЯХ**

Не пользуйтесь телефоном на автозаправочных станциях, а также вблизи топливных или химических объектов.



#### **ВЫКЛЮЧАЙТЕ В МЕСТАХ ВЫПОЛНЕНИЯ ВЗРЫВНЫХ РАБОТ**

Соблюдайте все установленные ограничения. Не пользуйтесь телефоном в местах проведения взрывных работ.



#### **ПРАВИЛЬНО ПОЛЬЗУЙТЕСЬ**

Используйте устройство только в нормальном рабочем положении как указано в данном руководстве по эксплуатации. Не следует без необходимости прикасаться к антенне.



#### **ОБРАЩАЙТЕСЬ ТОЛЬКО К КВАЛИФИЦИРОВАННЫМ СПЕЦИАЛИСТАМ**

Работы по настройке и ремонту изделия должны проводить только квалифицированные специалисты.



#### **АКСЕССУАРЫ И АККУМУЛЯТОРЫ**

Применяйте только рекомендованные изготовителем аксессуары и аккумуляторы. Не подключайте несовместимые устройства.



#### **ВОДОНЕПРОНИЦАЕМОСТЬ**

Телефон не является водонепроницаемым. Оберегайте его от попадания влаги.



#### **РЕЗЕРВНОЕ КОПИРОВАНИЕ**

Регулярно создавайте резервные копии (электронные или бумажные) всех важных данных, сохраненных в телефоне.





#### **ПОДКЛЮЧЕНИЕ К ДРУГИМ УСТРОЙСТВАМ**

При подключении другого устройства ознакомьтесь с правилами техники безопасности, приведенными в руководстве по эксплуатации соответствующего устройства. Не подключайте несовместимые устройства.



### ВЫЗОВ СЛУЖБЫ ЭКСТРЕННОЙ ПОМОЩИ

Убедитесь в том, что телефон включен и находится в зоне обслуживания сотовой сети. Нажмите клавишу  столько раз, сколько необходимо для очистки дисплея и возврата в режим ожидания. Введите номер экстренной службы и нажмите . Сообщите о своем местонахождении. Не прерывайте связи, не дождавшись разрешения.

## ■ ОБ ЭТОМ УСТРОЙСТВЕ

Мобильное устройство, описание которого приведено в данном руководстве, предназначено для использования в сетях EGSM 900, GSM 1800 и GSM 1900. Дополнительную информацию о сотовых сетях можно получить у поставщика услуг сотовой связи.

Пользуясь данным устройством, строго соблюдайте законодательство, уважайте право на частную жизнь и не нарушайте законных прав других лиц.



**Внимание!** Для работы любых функций устройства (за исключением будильника) требуется, чтобы устройство было включено. Не включайте устройство, если его использование может вызвать помехи или быть опасным.

Устройство и аксессуары могут содержать мелкие детали. Храните их в недоступном для детей месте.

По вопросам приобретения рекомендованных аксессуаров обращайтесь к дилеру. Отсоединяя кабель питания аксессуара, держитесь за вилку, а не за шнур.

## ■ Услуги сети

Работа телефона возможна только при наличии обслуживания, предоставляемого поставщиком услуг сотовой связи. Многие функции устройства зависят от того,

поддерживает ли их сотовая сеть. В некоторых сотовых сетях предоставляются не все услуги, кроме того, для использования некоторых услуг сети требуется оформление специального соглашения с поставщиком услуг. Дополнительная информация по использованию услуг сети, а также о тарифах предоставляется поставщиком услуг сотовой связи. В некоторых сотовых сетях имеются ограничения на пользование услугами сети. Например, не поддерживаются услуги на определенных языках и не отображаются некоторые символы национальных алфавитов.

Поставщик услуг может заблокировать работу некоторых функций устройства. В этом случае они будут отсутствовать в меню. Дополнительную информацию можно получить у поставщика услуг сотовой связи.

Данное устройство поддерживает протоколы WAP 2.0 (HTTP и SSL), которые выполняются на основе протоколов TCP/IP. Некоторые функции устройства (например, MMS – услуга мультимедийных сообщений, просмотр сетевых страниц, чат, электронная почта, контакты с отслеживанием сетевого присутствия, удаленная синхронизация и загрузка содержимого в браузере или в сообщениях MMS) требуют поддержки этих технологий сотовой сетью.

## ■ ОБЩАЯ ПАМЯТЬ

В телефоне используется три различные области памяти. Первая область памяти устройства совместно используется следующими функциями: контакты, текстовые сообщения, сообщения чата, электронная почта по каналу SMS, голосовые метки, календарь, дела и заметки. Вторая область общей памяти используется для хранения мультимедийных сообщений, файлов приложения "Галерея" и параметров настройки. Третья область памяти предназначена для электронной почты, приложений и игр Java. При выполнении этих функций объем памяти, доступной для других функций, использующих ту же область общей памяти, может уменьшаться. Например, сохранение многих объектов в меню "Галерея", можно занять всю доступную память во второй



области. Тогда при попытке сохранения информации в общей памяти на дисплее появится сообщение о том, что память устройства заполнена. В этом случае для продолжения работы необходимо освободить соответствующую область общей памяти, удалив ненужные данные или записи.

## ■ Поддержка корпорации Nokia в сети

На региональном Web-узле Nokia или по адресу <[www.nokia.com/support](http://www.nokia.com/support)> можно найти обновленную версию этого руководства, дополнительную информацию, загружаемые материалы и услуги, относящиеся к данному изделию Nokia.

# Общая информация

---

## ■ Коды доступа

- **Защитный код (от 5 до 10 цифр).**

Защитный код помогает защитить телефон от несанкционированного использования. Изготовитель устанавливает код 12345. Изменив защитный код, не сообщайте его никому и храните в надежном месте отдельно от телефона. Можно установить режим запроса кода, см. раздел [Параметры защиты](#) на стр. 113.

При вводе ошибочного защитного кода пять раз подряд дальнейшие попытки ввода кода отклоняются. Подождите 5 минут и введите код снова.

- **PIN-код и PIN2-код (от 4 до 8 цифр).**

PIN-код (персональный идентификационный код) помогает защитить SIM-карту от несанкционированного использования. PIN-код обычно предоставляется вместе с SIM-картой. Инструкции по установке режима запроса PIN-кода при каждом включении телефона приведены в разделе [Параметры защиты](#) на стр. 113.

PIN2-код, поставляемый с некоторыми SIM-картами, необходим для доступа к ряду функций.

- **PIN-код модуля и PIN-код подписи.**

PIN-код модуля требуется для доступа к информации в защитном модуле, см. раздел [Защитный модуль](#) на стр. 157.

PIN-код подписи требуется для выполнения цифровой подписи, см. раздел [Цифровая подпись](#) на стр. 159. PIN-коды модуля и подписи предоставляются вместе с SIM-картой, если на SIM-карте предусмотрен защитный модуль.

Если PIN-код введен неверно три раза подряд, на дисплей выводится сообщение *Код PIN заблокирован* или *PIN-код заблокирован* и запрос на ввод PUK-кода.

- **PUK-код и PUK2-код (8 цифр).** PUK-код (персональный деблокировочный ключ) и PUK2-код требуются для изменения заблокированного PIN-кода и PIN2-кода соответственно.

Если эти коды не предоставлены вместе с SIM-картой, их можно получить у поставщика услуг сотовой сети.

- **Пароль запрета вызовов (4 цифры).** Этот пароль необходим для доступа к функции *Режим запрета звонков* (см. раздел [Параметры защиты](#) на стр. 113). Пароль предоставляется поставщиком услуг.

- **Ключ бумажника (от 4 до 10 цифр).** Ключ бумажника требуется для доступа к услугам бумажника, см. раздел [Бумажник](#) на стр. 138. Если ключ введен неверно три раза подряд, бумажник блокируется на пять минут. После следующих трех неверных попыток длительность блокировки удваивается.

## ■ Услуга передачи параметров конфигурации

Для того, чтобы использовать MMS, чат и другие услуги сотовой сети, в телефоне должны быть сохранены правильные параметры конфигурации. Эти параметры можно получить в сообщении конфигурации от поставщика услуг и сохранить параметры в памяти телефона. Дополнительную информацию о предоставлении этой услуги можно получить у поставщика услуг или оператора сотовой сети, а также у официального дилера корпорации Nokia.

Параметры конфигурации можно получить для MMS, чата с отслеживанием сетевого присутствия, функции РТТ, электронной почты, синхронизации, работы с потоками и для браузера.

При приеме параметров в сообщении конфигурации на дисплей выводится уведомление *Приняты настройки конф.* (возможность автоматического сохранения и активизации параметров не предусмотрена).

Для просмотра принятых параметров нажмите **Обзор**.

- Для сохранения параметров нажмите **Сохранить**. Если на дисплее появится запрос *Ввести PIN-код для настроек*, введите соответствующий PIN-код и нажмите **ОК**. PIN-код предоставляется поставщиком услуг, от которого получены параметры.

Если параметры ранее не сохранялись, эти параметры сохраняются и назначаются параметрами конфигурации по умолчанию. В противном случае выводится запрос *Установлено как стандартный набор*.

- Для отклонения принятых параметров нажмите **Убрать**.

# 1. Знакомство с телефоном

---

## ■ Установка аккумулятора и SIM-карты

Храните SIM-карты в местах, недоступных для детей. Информацию о предоставлении и использовании услуг SIM-карты можно получить у поставщика SIM-карты (поставщика услуг, оператора сотовой сети или в других аналогичных организациях).

Перед отсоединением аккумулятора обязательно выключите устройство и отсоедините его от зарядного устройства.

1. При закрытом телефоне поверните его обратной стороной к себе, нажмите кнопку фиксатора и сдвиньте панель аккумуляторного отсека с телефона (1).

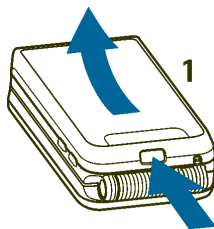

2. Извлеките аккумулятор (2).

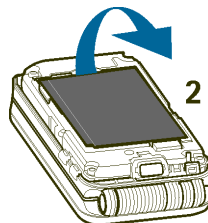

3. Освободите держатель SIM-карты, осторожно потянув фиксатор, и откройте держатель (3). Установите SIM-карту в держатель SIM-карты так, чтобы позолоченные контакты были обращены вниз (4). Убедитесь в том, что SIM-карта установлена правильно. Закройте держатель SIM-карты (5) и аккуратно нажмите на него до защелкивания.

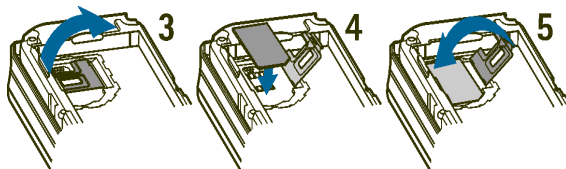

4. Установите аккумулятор (6).

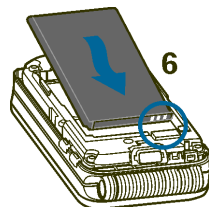

5. Сначала совместите фиксаторы, расположенные на панели, с фиксаторами в телефоне (7), затем нажмите на другой конец панели до защелкивания (8).

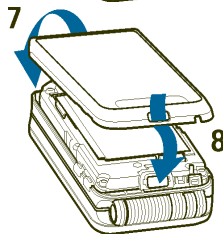

## ■ Прикрепление шнурка для переноски телефона

Шнурок для переноски предлагается в качестве аксессуара. Сведения о наличии в продаже можно получить в местном представительстве Nokia.

Снимите панель телефона. См. шаг 1 в разделе [Установка аккумулятора и SIM-карты](#) на стр. 21.

Проденьте шнурок как показано на рисунке.

Закройте панель. См. шаг 5 в разделе [Установка аккумулятора и SIM-карты](#) на стр. 21.

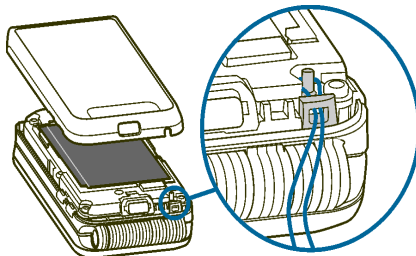

## ■ Открытие телефона

При открытии телефона активная панель откидывается примерно на 150 градусов. Не следует прикладывать усилия и пытаться открыть ее еще больше.

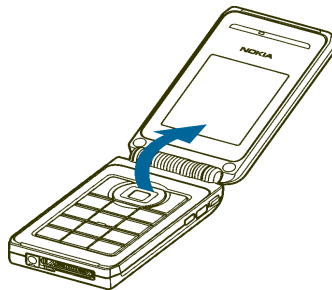



## ■ Зарядка аккумулятора



**Внимание!** Пользуйтесь только такими аккумуляторами, зарядными устройствами и аксессуарами, которые рекомендованы корпорацией Nokia для подключения к данной модели устройства. Применение любых других аксессуаров может привести к аннулированию гарантий и сертификатов и может быть опасным.

Перед подключением к телефону зарядного устройства выясните его номер модели. Для подключения к данному телефону предназначены зарядные устройства типа ACP-12, ACP-7, AC-1 и LCH-12.

1. Подсоедините провод от зарядного устройства к разъему, расположенному в нижней части телефона.
2. Включите зарядное устройство в сетевую розетку.

Во время зарядки шкала индикатора уровня заряда аккумулятора перемещается, а при включенном питании после начала зарядки на дисплее кратковременно появляется сообщение *Зарядка*. Если аккумулятор полностью разряжен, пройдет несколько минут до появления на дисплее индикатора уровня заряда аккумулятора - теперь телефон можно использовать для отправки вызовов.

Во время зарядки аккумулятора телефоном можно пользоваться.

Продолжительность зарядки зависит от типа зарядного устройства и используемого аккумулятора. Например, для зарядки аккумулятора BL-4C с

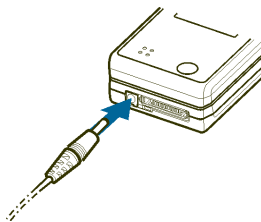

помощью зарядного устройства АСР-7 требуется примерно 3 часа, а с помощью зарядного устройства АСР-12 – примерно 1 ч 30 мин, если телефон находится в режиме ожидания.

## ■ Включение и выключение телефона

Для включения или выключения телефона нажмите клавишу включения и удерживайте ее нажатой.

Если SIM-карта правильно установлена в телефон, а на дисплей выводится сообщение *Вставить SIM-карту* или *SIM-карта не походит*, обратитесь к поставщику услуг или оператору сотовой сети.

Если на дисплее появился запрос на ввод PIN-кода или защитного кода, откройте телефон, введите требуемый код и нажмите **OK**. См. также раздел [Коды доступа](#) на стр. 18.

Устройство оснащено внутренней антенной.

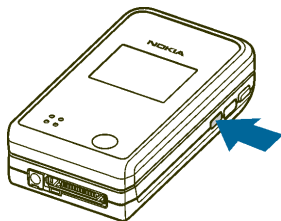



**Примечание.** Как и при работе с любыми другими радиопередающими устройствами, не следует без необходимости прикасаться к антенне включенного устройства. Прикосновение к антенне может ухудшить качество связи и привести к нецелесообразному увеличению мощности излучаемого сигнала. Для повышения эффективности антенны и увеличения времени работы аккумулятора не прикасайтесь к антенне во время разговора.

Держите телефон в обычном положении.

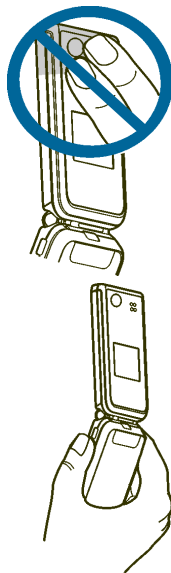

## 2. О телефоне

---

### ■ Краткое описание телефона – телефон закрыт

1. Малый дисплей
2. Громкоговоритель
3. Разъем для подключения зарядного устройства
4. Микрофон
5. Разъем Pop-Port™ служит для подсоединения минигарнитуры и кабеля для передачи данных.
6. Объектив камеры
7. Клавиша включения

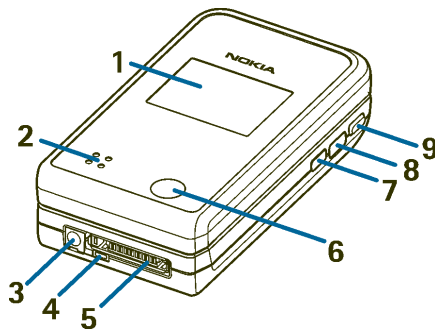

8. Клавиша включения  
служит для включения и выключения телефона.

Для включения подсветки дисплея примерно на 15 секунд  
кратковременно нажмите клавишу включения.



Когда функция блокировки клавиатуры не включена, можно изменять  
режимы: для вызова и перемещения по списку режимов кратковременно  
нажимайте клавишу включения, а для включения режима – нажмите ее и  
удерживайте нажатой. См. раздел [Режимы](#) на стр. 100.

8. **Инфракрасный (ИК) порт**
9. **Клавиша РТТ** служит для вызова РТТ. См. раздел [Посылка и прием вызовов РТТ](#) на стр. 125.

## ■ Краткое описание телефона – телефон открыт

1. Динамик

2. Основной дисплей

3. Левая клавиша выбора ,  
центральная клавиша выбора ,  
правая клавиша выбора 

Назначение этих клавиш изменяется в соответствии с текстом подсказки, который появляется на дисплее над клавишами. См. раздел [Режим ожидания](#) на стр. 32.

4. Клавиша  - завершение активного вызова.

Нажмите и удерживайте нажатой для выхода из любой функции.

5. Клавиши   - wxyz  служат для ввода цифр и букв.

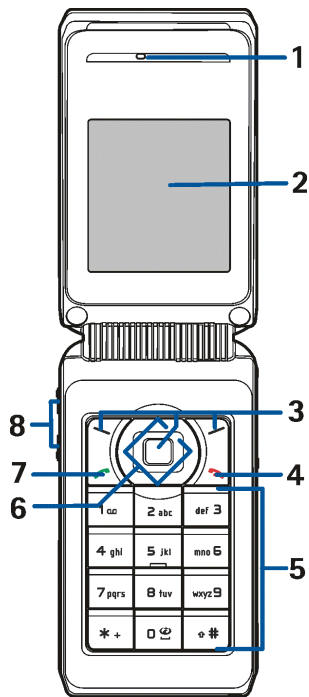

Назначение клавиш \* + и # зависит от текущей функции.

6. **Клавиша прокрутки в четырех направлениях:  
вверх, вниз, влево, вправо.**

Служат для перемещения по списку контактов в телефонной книге, меню, спискам параметров, записям календаря, а также для перемещения курсора при вводе текста.

7. Клавиша  служит для отправки вызова и ответа на вызов.

8. **Клавиши регулировки громкости** служат для регулировки громкости динамика телефона или громкоговорителя, а также минигарнитур (если подключена к телефону).

Когда телефон закрыт, они служат для отключения звукового сигнала входящего вызова, для отсрочки сигнала будильника, а также, например, для отключения звукового сигнала заметки календаря.

## ■ Режим ожидания

Режимом ожидания называется такое состояние телефона, когда он готов к работе, а на дисплее отсутствуют введенные символы.

### Малый дисплей

Когда телефон закрыт, малый дисплей служит для отображения следующей информации:

- Уровень радиосигнала сотовой сети в точке, где расположен телефон, и уровень заряда аккумулятора. См. раздел [Основной дисплей](#) на стр. 33.
- Название оператора сотовой сети, а если телефон не обслуживается, отображается соответствующий текст.
- Время и дата, активный режим, уведомления о включенном будильнике или заметках календаря.
- При поступлении входящего вызова отображается имя или номер вызывающего абонента, если возможно их определение. См. раздел [Ответ на вызов и отклонение вызова](#) на стр. 41.



## Основной дисплей

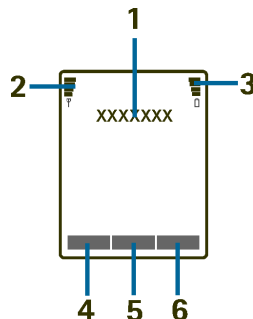

1. Название или логотип оператора сотовой сети, в которой работает телефон.
2. Уровень радиосигнала сотовой сети в точке, где расположен телефон. Чем выше показания шкалы, тем сильнее сигнал.
3. Уровень заряда аккумулятора. Чем выше показания шкалы, тем выше уровень зарядки аккумулятора.
- 4.левой клавише выбора  в режиме ожидания соответствует функция **Актив**. Эту клавишу можно использовать для быстрого вызова наиболее часто используемых функций.



Для просмотра списка функций, которые добавлены в меню быстрого доступа, нажмите **Актив**. Для выполнения функции выделите ее и нажмите **Выбрать**.

- Для добавления функций в список быстрого доступа нажмите **Вар-ты** и выберите **Варианты**. Для добавления функции в список быстрого доступа выделите ее и нажмите **Отметить**. Для удаления функции из списка нажмите **Снять**.

Если в списке быстрого доступа нет ни одной функции, для добавления функции нажмите **Добав**.

- Для перегруппировки функций в списке нажмите **Вар-ты** и выберите *Упорядочить*. Выделите функцию, которую требуется переместить, нажмите **Передв.** и выберите ее новое положение в списке.
5. Центральной клавише выбора  в режиме ожидания соответствует функция **Меню**.
  6. Правой клавише выбора  в режиме ожидания может соответствовать **Имена** для доступа к меню *Контакты*, название оператора для загрузки домашней страницы оператора сотовой сети или функция, выбранная и включенная пользователем в меню *Правая клавиша выбора*. См. раздел **Меню быстрого доступа** на стр. 104.

### **Фоновый рисунок**











В режиме ожидания на основном и малом дисплее телефона может отображаться фоновый рисунок.





### **Экранная заставка**

Можно выбрать изображение для экранной заставки малого дисплея и настроить телефон на включение заставки по истечении определенного времени бездействия телефона. См. *Экранная заставка* в разделе **Параметры малого дисплея** на стр. 103.

Экранная заставка с цифровыми часами активизируется автоматически в режиме ожидания на основном дисплее, а также и на малом дисплее. Если часы телефона не установлены, на дисплее отображается значение "00:00".



## Индикаторы на дисплее в режиме ожидания

-  Получено одно или несколько текстовых или графических сообщений.
-  Получено одно или несколько мультимедийных сообщений.
-  Зарегистрирован непринятый вызов.
-  или  Телефон подключен к услуге чата, состояние доступности - "подключен" или "отключен" соответственно.
-  Получено одно или несколько сообщений чата, телефон подключен к услуге чата.
-  Клавиатура телефона заблокирована.
-  При поступлении входящего вызова или текстового сообщения звуковой сигнал вызова не выдается, если для параметра *Тип сигнала вызова* установлено значение *Без звука* и/или ни для одной из групп абонентов не установлен параметр *Подавать сигнал для групп*, а для параметра *Сигнал о сообщении* установлено значение *Без звука*.
-  Установлен будильник (*Вкл.*).
-  Работает таймер отсчета.
-  Секундомер работает в фоновом режиме.

-  Для соединения (E)GPRS выбран режим *Непрерывно*, и услуга (E)GPRS доступна.
-  Установлено соединение (E)GPRS.
-  Соединение (E)GPRS приостановлено (удерживается на линии), например, при наличии входящего или исходящего вызова во время подключения удаленного доступа по каналу (E)GPRS.
-  Индикатор ИК-соединения постоянно выводится на дисплей, когда активно ИК-соединение.

### **1 или 2**

Выбранная телефонная линия (при использовании двух линий).

-  Активен режим переадресации входящих вызовов на другой телефонный номер (*Переадресация всех звонков*). При использовании двух телефонных линий индикатор переадресации первой линии - , второй линии - .

-  Громкоговоритель включен.

-  Посылка вызовов ограничена функцией закрытой абонентской группы.

### или

К телефону подсоединена минигарнитура, комплект громкой связи или комплект индуктивной связи.

 Активен временный режим (т. е. режим, установленный на определенное время).





 или 

Подключение РТТ активно или приостановлено.

**Время и дата**

См. раздел [Установка времени и даты](#) на стр. 103.

## Некоторые клавиши быстрого доступа в режиме ожидания

- Для доступа к списку набранных номеров нажмите . Выделите требуемый номер или имя и нажмите  для отправки вызова.
- Для вызова своего автоответчика (услуга сети), если номер автоответчика сохранен в телефоне, нажмите и удерживайте нажатой клавишу **1** .
- Для установления соединения с услугой браузера нажмите клавишу **0**  и удерживайте ее нажатой.
- Для того, чтобы открыть *Список групп* РТТ (услуга сети), нажмите клавишу прокрутки вправо.
- Для поиска имени контакта нажмите клавишу прокрутки вниз.
- Для быстрого перехода в режим ввода сообщения нажмите клавишу прокрутки влево.
- Для доступа к видеискателю камеры при съемке стандартной фотографии нажмите клавишу прокрутки вверх. Для быстрого

переключения режима камеры (например, в режим видеосъемки) нажмите и удерживайте нажатой клавишу прокрутки влево или вправо.

- Для переключения режимов откройте список режимов и выделите требуемый режим кратковременными нажатиями клавиши включения. Для активизации режима нажмите **Выбрать**.

## ■ Блокировка клавиатуры

Функция блокировки клавиатуры отключает клавиатуру и позволяет исключить случайные нажатия клавиш.

- Для включения блокировки клавиатуры в режиме ожидания нажмите **Меню**, затем **\* +** (в течение полутора секунд). Блокировка клавиатуры не включается при закрытии телефона.
- Для отключения блокировки клавиатуры откройте телефон, нажмите **Сн. блок.** и **\* +** (в течение полутора секунд).

Для ответа на вызов при включенной блокировке клавиатуры откройте телефон или нажмите клавишу вызова . См. также *Ответ при открытии тлф* в разделе **Параметры вызовов** на стр. 108. Во время разговора блокировка клавиатуры отключается, и телефон работает как обычно. После завершения или отклонения вызова блокировка клавиатуры автоматически включается снова.

Информацию о защитной блокировке клавиатуры см. в пункте *Защитн. блокир. клавиатуры* в разделе **Параметры телефона** на стр. 110.

Инструкции по включению блокировки клавиатуры во время разговора приведены в разделе [Функции режима разговора](#) на стр. 42.

При включенной функции блокировки клавиатуры сохраняется возможность вызова службы экстренной помощи, номер которой запрограммирован в памяти устройства.



## 3. Функции обработки вызовов

---

### ■ Посылка вызова

1. Откройте телефон и введите телефонный номер (включая код зоны). Если при вводе допущена ошибка, нажмите **Убрать**, чтобы удалить неверный символ.

Для посылки международного вызова дважды нажмите \* + для ввода префикса международной связи (символ + заменяет код доступа к международной связи), затем введите код страны, код зоны (как правило, без начального 0) и телефонный номер.

2. Для вызова номера нажмите .
3. Для завершения вызова (или для отмены вызова) нажмите  или закройте телефон.

### Посылка вызова из списка контактов

Для поиска имени или телефонного номера, сохраненного в меню **Контакты**, нажмите клавишу прокрутки в режиме ожидания. Выделите требуемое имя или номер и нажмите  для вызова этого номера.

### Быстрый набор номера

Для того, чтобы использовать функцию быстрого набора, назначьте телефонный номер одной из клавиш быстрого набора **2 abc - wxyz 9**.



См. **Быстрый набор** в разделе **Другие функции меню "Контакты"** на стр. 96. Затем этот номер можно вызвать одним из следующих способов:



- Нажмите соответствующую клавишу быстрого набора и нажмите .
- Если функция **Быстрый набор** включена, нажмите клавишу быстрого набора и удерживайте ее нажатой до тех пор, пока телефон не начнет установление соединения. Функцию **Быстрый набор** можно включать (**Вкл.**) и выключать (**Откл.**). См. раздел **Параметры вызовов** на стр. 108.

## ■ Ответ на вызов и отклонение вызова

Если телефон закрыт, для ответа на входящий вызов откройте телефон. Если телефон закрыт, для отклонения входящего вызова откройте телефон и в течение полутора секунд снова закройте его или нажмите .

- Если вместо ответа на входящий вызов нажать любую из клавиш регулировки громкости, отключается только сигнал вызова.

Если для параметра **Ответ при открытии тлф** установлено значение **Откл.**, для ответа на входящий вызов откройте телефон и нажмите клавишу вызова . См. раздел **Параметры вызовов** на стр. 108.

Для ответа на входящий вызов при открытом телефоне нажмите , для отклонения входящего вызова нажмите .

- Если вместо ответа на вызов нажать **Вар-ты**, сигнал вызова отключается, затем можно ответить на вызов или отклонить его.
- Для отключения сигнала вызова нажмите **Тихо**. Затем можно ответить на вызов или отклонить его.

Для завершения вызова нажмите  или закройте телефон.

Если к телефону подключена совместимая минигарнитура с кнопкой, для ответа на вызов и завершения вызова нажмите кнопку минигарнитуры.

При поступлении входящего вызова на дисплее отображается имя вызывающего абонента, его телефонный номер или текст *Номер засекречен* либо *Звонок*. Если в меню *Контакты* сохранен контакт, для которого последние семь цифр номера совпадают с номером вызывающего абонента, отображается неправильная информация.

## ■ Функции режима разговора

Большинство функций, которые можно выбрать во время разговора, являются услугами сети. Сведения о предоставлении услуг можно получить у поставщика услуг или оператора сотовой сети.

Во время разговора нажмите **Вар-ты** и выберите один из вариантов:

- *Откл. микрофон* или *Вкл. микрофон*, *Прервать*, *Прервать все*, *Контакты*, *Меню* и *Удержание* или *Возврат*, *Блокировка кл.*, *Записать* и *Новый звонок* (услуга сети).
- *Конфер.-связь* – организация соединения типа "конференция" с участием до пяти абонентов (услуга сети). Во время разговора вызовите нового участника (*Новый звонок*). Первый вызов переводится в режим удержания на линии. После ответа абонента выберите *Конфер.-связь* для подключения первого участника к конференции. Если требуется поговорить с одним из участников конференции отдельно, выберите

*Выделить*, затем выберите требуемого участника. Для возврата в конференцию нажмите *Погл. к конф.*

- *DTMF-сигнал* - передача строк тональных сигналов DTMF (двухтональные многочастотные сигналы), например, пароля и номера банковского счета. Система DTMF используется во всех телефонах с тональным набором. Для ввода символа ожидания (w) и символа паузы (p) нажмите несколько раз клавишу \* +.
- *Переключить* - переключение между активным и удерживаемым на линии вызовами (услуга сети), *Отсылка* - соединение активного и удерживаемого на линии вызовов с отключением от обоих вызовов (услуга сети).
- *Громкоговорит.* - во время разговора телефон можно использовать как устройство громкой связи. Громкоговоритель автоматически отключается после завершения или отмены вызова либо при подсоединении к телефону комплекта громкой связи или минигарнитуры.  
Если во время разговора включен громкоговоритель, телефон можно закрыть. Сначала нажмите **Вар-ты** и затем в течение 5 секунд закройте телефон.







**Внимание!** Не подносите устройство к уху при включенном громкоговорителе, так как громкость в этом режиме может быть слишком велика.

## 4. Ввод текста

---

В телефоне предусмотрено два способа ввода текста (например, для передачи сообщения): обычный ввод текста и интеллектуальный ввод текста.

При вводе текста в верхней части дисплея отображается значок режима интеллектуального ввода текста  или значок режима обычного ввода текста . Рядом со значком режима ввода отображается значок регистра (прописные/строчные буквы) **ABC**, **abc** или **ABC**. Для переключения регистра нажмите  **#**. **123** обозначает режим ввода цифр. Для переключения между режимом ввода цифр и режимом ввода букв нажмите и удерживайте нажатой клавишу  **#**, затем выберите *Ввод цифр*. Для возвращения в режим ввода букв нажмите и удерживайте нажатой клавишу  **#**.

### ■ Включение и отключение интеллектуального ввода текста

При вводе текста нажмите **Вар-ты**. Для включения режима интеллектуального ввода текста, если он предусмотрен для данного языка, выберите *Вкл. словарь*, а для возврата в режим обычного ввода текста - *Откл. словарь*.



**Совет.** Для быстрого включения и выключения интеллектуального ввода текста в режиме ввода букв дважды нажмите **↕ #** или нажмите и удерживайте нажатой клавишу **Вар-ты**.

## ■ Выбор языка ввода

При вводе текста в режиме ввода букв нажмите **Вар-ты** или нажмите и удерживайте нажатой клавишу **↕ #**. Для временного изменения языка для ввода текста выберите *Язык ввода*.

Для установки другого языка при вводе текста и при отображении текста дисплейных сообщений телефона нажмите **Меню** и выберите *Настройки, Настройки телефона* и *Языковые настройки*.

## ■ Использование интеллектуального ввода текста

Метод интеллектуального ввода текста основан на использовании встроенного словаря, в который можно добавлять новые слова. Для ввода буквы соответствующую клавишу требуется нажать только один раз.

1. Вводите слово с помощью клавиш **2 abc - wxyz 9**. Для ввода буквы нажимайте соответствующую клавишу только один раз. После каждого нажатия клавиши слово изменяется.
2. Если после завершения ввода на дисплее отображается правильное слово, подтвердите слово, добавив пробел с помощью клавиши **0**  или нажав клавишу прокрутки в любом направлении. Для перемещения курсора нажмите клавишу прокрутки.

Если введенное слово отличается от требуемого, нажимайте \* + либо нажмите **Вар-ты**, выберите *Погборка* и прокрутите список слов. Когда появится требуемое слово, подтвердите его.

Если после слова появился символ "?", это означает, что введенное слово отсутствует в словаре. Для того, чтобы включить слово в словарь, нажмите **По букв.**, введите слово (в режиме обычного ввода текста) и нажмите **Сохр.** При заполнении словаря новые слова записываются вместо слов, включенных в словарь первыми.

## Ввод составных слов

Введите первую часть составного слова и подтвердите ввод, нажав клавишу прокрутки вправо. Введите вторую часть составного слова и подтвердите его.

## ■ Режим обычного ввода текста

Нажимайте цифровую клавишу (**2 abc - wxyz 9**) до тех пор, пока на дисплее не появится требуемая буква. Следует иметь в виду, что на клавишах нанесены не все доступные для ввода символы. Набор символов зависит от языка, выбранного для ввода текста.

- Если очередная буква находится на только что нажатой клавише, дождитесь появления курсора либо нажмите одну из клавиш прокрутки, затем введите букву.
- Наиболее часто используемые знаки препинания и специальные символы вводятся с помощью клавиши **1** *од.*

## ■ Советы по вводу текста

При вводе текста пользуйтесь следующими клавишами и функциями:

- Для ввода пробела нажмите **□** .
- Для ввода цифры в режиме ввода букв нажмите и удерживайте нажатой соответствующую цифровую клавишу.
- Для перемещения курсора влево, вправо, вверх и вниз нажимайте соответствующую клавишу прокрутки.
- Для удаления символа слева от курсора нажмите **Убрать**. Нажмите и удерживайте нажатой клавишу **Убрать** для ускоренного удаления символов.

Для удаления всех символов в режиме ввода сообщения нажмите **Вар-ты** и выберите **Убрать текст**.

- Для того, чтобы вставить слово в режиме интеллектуального ввода, нажмите **Вар-ты** и выберите **Вставить слово**. Введите слово в режиме обычного ввода текста и нажмите **Сохранить**. Это слово автоматически включается в словарь.
- Для того, чтобы вставить специальный символ в режиме обычного ввода текста, нажмите **\* +**. В режиме интеллектуального ввода текста нажмите и удерживайте нажатой клавишу **\* +** или нажмите **Вар-ты** и выберите **Вставить символ**. Для вставки графического символа настройки в режиме обычного ввода текста дважды нажмите **\* +**. В режиме интеллектуального ввода текста нажмите и удерживайте нажатой клавишу **\* +** для ввода специальных символов, а для ввода

графического символа настройки нажмите ее еще раз. Выделите символ и нажмите **Выбрать**.

В режиме ввода текстовых сообщений доступны следующие функции:

- Для того, чтобы вставить телефонный номер в режиме ввода букв, нажмите **Вар-ты** и выберите *Вставить номер*. Введите (или найдите в меню *Контакты*) телефонный номер и нажмите **ОК**.
- Для вставки имени из меню *Контакты* нажмите **Вар-ты** и выберите *Вставить контакт*. Для вставки телефонного номера или текстового примечания, связанного с именем, нажмите **Вар-ты** и выберите *См. детали*.



## 5. Работа с меню

---

Телефон может выполнять обширный набор функций, которые сгруппированы в меню. Большинство функций меню сопровождаются кратким текстом подсказки. Для просмотра текста подсказки выведите на дисплей требуемую функцию меню и подождите 15 секунд. Для удаления текста подсказки с дисплея нажмите **Назад**. Меню *Включить пояснения* позволяет включать и выключать отображение текстов подсказки. См. раздел [Параметры телефона](#) на стр. 110.

### ■ Доступ к функциям меню

#### С помощью прокрутки

1. Для перехода в режим меню нажмите **Меню**.
2. Меню в виде списка можно прокрутить клавишами прокрутки вверх или вниз, а меню в виде значков – с помощью любых клавиш прокрутки.  
Выберите, например, меню *Настройки*, нажав **Выбрать**.  
Для изменения режима отображения меню служит подменю *Отображение меню*. См. раздел [Параметры основного дисплея](#) на стр. 102.
3. Если меню содержит подменю, выберите требуемое подменю, например, *Настройка режима звонков*.
4. Если выбранное подменю содержит дополнительные подменю, повторите шаг 3.

5. Выберите требуемое значение.
6. Для возврата на предыдущий уровень меню нажмите **Назад**, а для выхода из меню нажмите **Выйти**.

### **С помощью номеров быстрого выбора**

Пункты меню (меню, подменю и параметры) пронумерованы, и для их вызова можно использовать соответствующие номера быстрого выбора.

Для перехода в режим меню нажмите **Меню**. В течение двух секунд введите номер быстрого выбора требуемой функции меню.

Для возврата на предыдущий уровень меню нажмите **Назад**, а для выхода из меню нажмите **Выйти**.

## ■ Список функций меню

### 1. Сообщения

1. Новое сообщение
2. Принятые
3. Исходящие
4. Переданные
5. Сохраненные
6. Чат
7. Эл. почта
8. Голос.сообщения
9. Инфо-сообщения
10. Сервис-команды
11. Удалить сообщ.
12. Настройки сбц.
13. Счетчик сообщ.



### 2. Контакты

1. Найти
2. Новый контакт
3. Удалить
4. Мое присутствие
5. Подписка
6. Скопировать
7. Настройки



8. Быстрый набор
9. Голосовые метки
10. Инфо-номера<sup>1</sup>
11. Сервис-номера<sup>1</sup>
12. Свои номера<sup>2</sup>
13. Абонент.группы<sup>2</sup>

### 3. Звонки

1. Непринятые звонки
2. Принятые звонки
3. Набранные номера
4. Удалить последние звонки
5. Длительность звонка
6. Счетчик данных GPRS-передачи
7. Таймер GPRS-связи
8. Счетчик сообщ.
9. М/положение



### 4. Настройки

1. Режимы
2. Темы



- 
1. Функция доступна только в том случае, если она поддерживается SIM-картой. Сведения о предоставлении услуг можно получить у поставщика услуг или оператора сотовой сети.
  2. Если информационные номера и/или служебные номера не поддерживаются оператором, номер этого меню изменяется соответствующим образом.

3. Настройка сигналов
4. Настройки основн. дисплея
5. Настройки малого дисплея
6. Настройки времени и даты
7. Меню быстрого доступа
8. Конфигурация связи
9. Настройка режима звонков
10. Настройки телефона
11. Настройки аксессуаров<sup>1</sup>
12. Настройки конфигурации
13. Настройки защиты
14. Восстановить стд настройки

## 5. Галерея

1. Фото
2. Клипы
3. Темы
4. Графика
5. Мелодии
6. Гол. записи



## 6. Мультимедиа

1. Камера



---

1. Это меню доступно только в том случае, если телефон подключен (или был подключен ранее) к совместимому аксессуару, предназначенному для данного телефона.

2. Медиапроигр.

3. Диктофон

## 7. РТТ

1. Включить РТТ /Отключить РТТ

2. Обр. вызовы

3. Список групп

4. Список контактов

5. Добавить группу

6. Настройки РТТ

7. Настройки конфигурации

8. Услуги



## 8. Органайзер

1. Будильник

2. Календарь

3. Дела

4. Заметки

5. Синхронизация

6. Бумажник

7. Калькулятор

8. Секундомер

9. Таймер обратного отсчета



## 9. Приложения

1. Игры
2. Коллекция



## 10. Услуги

1. Домашняя стр.
2. Закладки
3. Ссылки загрузки
4. Последн.адрес
5. Сервис-прием
6. Настройки
7. На адрес
8. Очистить кэш



## 11. Услуги SIM<sup>1</sup>



---

1. Отображается только в том случае, если поддерживается SIM-картой. Название и содержание этого меню зависит от используемой SIM-карты.

## 6. Функции меню

---

### ■ Сообщения



Это меню позволяет читать, вводить, передавать и сохранять текстовые и мультимедийные сообщения, а также сообщения электронной почты. Все сообщения хранятся в папках.



**Примечание.** При передаче сообщений на дисплее телефона может появиться текст *Сообщение послано*. Это указывает на то, что сообщение передано из устройства в центр обслуживания, номер которого запрограммирован в памяти устройства. Данное уведомление не гарантирует доставки сообщения адресату. Дополнительную информацию об услугах передачи сообщений можно получить у поставщика услуг.

### Текстовые сообщения (SMS)

Услуга SMS позволяет передавать и принимать составные текстовые сообщения, которые пересылаются в виде нескольких обычных текстовых сообщений (услуга сети) и могут содержать графические объекты.

Для того, чтобы получить возможность передавать текстовые, графические сообщения и сообщения электронной почты, необходимо сохранить в памяти телефона номер центра сообщений (см. раздел [Параметры сообщений](#) на стр.79).



Устройство позволяет передавать текстовые сообщения длиной более 160 символов. Если длина сообщения превышает 160 символов, оно последовательно передается в двух и более сообщениях.

В верхней строке дисплея отображается индикатор длины сообщения, значение которого отсчитывается от 160 с уменьшением. Например, 10/2 означает, что для передачи сообщения в двух частях можно ввести еще 10 символов.

Для сохранения специальных символов (Unicode), например, букв русского алфавита, требуется больше места.



**Примечание.** Прием и отображение графических сообщений возможно только в том случае, если телефон поддерживает такую функцию.

## Ввод и передача сообщений SMS

1. Нажмите **Меню** и выберите *Сообщения, Новое сообщение, Сообщение SMS*.

2. Введите текст сообщения. См. раздел **Ввод текста** на стр. 44.

В сообщение можно вставить текстовые шаблоны или графический объект. См. раздел **Шаблоны** на стр. 59. Каждое графическое сообщение состоит из нескольких текстовых сообщений. Стоимость передачи графического сообщения может оказаться больше, чем стоимость передачи текстового сообщения.

3. Для передачи сообщения нажмите **Послать** или .
4. Введите телефонный номер адресата или нажмите **Найти** для извлечения телефонного номера из меню *Контакты* и нажмите **ОК**.



## Функциональные возможности при передаче сообщений

Закончив ввод сообщения, нажмите **Вар-ты** и выберите **Канал**, затем выберите одну из следующих функций:

- Для передачи сообщения нескольким адресатам выберите **Рассылка**. Сообщение передается каждому адресату по отдельности, поэтому стоимость может оказаться больше стоимости передачи одного сообщения.
- Для передачи сообщения в виде сообщения электронной почты по каналу SMS выберите **Перегать по э/п**. Введите или найдите в меню **Контакты** адрес электронной почты получателя и нажмите **ОК**.
- Для передачи сообщения с использованием заданного режима передачи сообщений выберите **Режим** и затем требуемый режим передачи.

Инструкции по определению режимов передачи сообщений приведены в разделе **Параметры сообщений** на стр. 79.

## Просмотр сообщения SMS и передача ответа



При приеме текстового сообщения или сообщения электронной почты по каналу SMS на дисплей выводится значок . Мигающий значок  указывает на то, что память сообщений заполнена. Для того, чтобы принимать новые сообщения, необходимо удалить из папки **Принятые** часть старых сообщений.

1. Для просмотра нового сообщения нажмите **Обзор**, а для просмотра его в другое время нажмите **Выйти**.

Для просмотра сообщения в режиме ожидания нажмите **Меню** и выберите *Сообщения, Принятые*. Если принято несколько сообщений, выберите сообщение для просмотра. В списке сообщений перед непроведенным сообщением отображается значок .

2. В режиме чтения сообщения нажмите **Вар-ты**. Сообщение можно удалить, отредактировать и переслать в виде текстового сообщения или сообщения электронной почты, переместить в другую папку, а также извлечь из сообщения информацию. Можно также скопировать текст из начала сообщения в календарь телефона в качестве памятки. В режиме просмотра графического сообщения можно сохранить графический объект в папке *Шаблоны*.
3. Для ответа на сообщение нажмите **Ответить**. Для ответа в виде текстового сообщения выберите *Сообщение SMS*, а для ответа в виде мультимедийного сообщения выберите *Сообщение MMS*.  
Для ответа на сообщение электронной почты сначала подтвердите или измените адрес и тему, затем введите текст ответа.
4. Для передачи сообщения по выведенному на дисплей номеру нажмите **Послать** или  и **OK**.

## Шаблоны

Для доступа к списку шаблонов нажмите **Меню** и выберите *Сообщения, Сохраненные, Текст.сообщ.* и *Шаблоны*. Для вставки текстового () или графического () шаблона в сообщение выберите его, нажмите **Вар-ты** и для завершения ввода сообщения выберите *Изменить* (или *Изменить текст* графического шаблона).

Для добавления шаблона при создании или ответе на текстовое сообщение нажмите **Вар-ты** и выберите *Вставить шаблон* для вставки текстового шаблона в сообщение или сообщение электронной почты. Выберите *Встав. картинку*, чтобы вставить изображение в сообщение.

## Мультимедийные сообщения



**Примечание.** Прием и отображение мультимедийных сообщений возможны только с помощью устройств, в которых предусмотрены совместимые функции обработки мультимедийных сообщений или электронной почты.

Получить информацию о предоставлении сетевых услуг MMS, а также оформить подписку на эти услуги можно у поставщика услуг или оператора сотовой сети. См. раздел [Параметры мультимедийных сообщений](#) на стр. 81.

Мультимедийное сообщение может содержать текст, аудиоклип, картинку, заметку календаря, визитную карточку или видеоклип. Прием слишком больших сообщений не поддерживается. В некоторых сетях передается текстовое сообщение с Интернет-адресом, по которому это мультимедийное сообщение можно просмотреть.

Прием мультимедийных сообщений невозможен во время разговора по телефону, во время игры или выполнения другого приложения Java, а также во время сеанса просмотра сетевых страниц по каналу передачи данных GSM. Поскольку доставка мультимедийных сообщений по различным причинам может оказаться невозможной, не следует полностью полагаться на этот вид связи при передаче особо важной информации.

## Ввод и передача мультимедийного сообщения

1. Для создания и передачи MMS нажмите **Меню** и выберите *Сообщения*, *Новое сообщение* и *Сообщение MMS*.
2. Введите текст сообщения. См. раздел **Ввод текста** на стр. 44.
  - Для вставки файла в сообщение нажмите **Вар-ты** и выберите *Вставить*, затем выберите требуемую функцию. Функцию, отображаемую серым цветом, выбрать невозможно.

При выборе *Картинка*, *Аудиоклип* или *Видеоклип* на дисплей выводится список папок в меню *Галерея*. Откройте папку, выделите требуемый файл, нажмите **Вар-ты** и выберите *Вставить*. Вложенный файл обозначается именем файла в сообщении.

При выборе *Нов. аудиоклип* открывается приложение "Диктофон", в котором можно записать новый аудиоклип. По окончании записи он добавляется в сообщение.
  - Для вставки в сообщение визитной карточки или заметки календаря нажмите **Вар-ты**, выберите *Вставить* и *Визитка* или *Заметка*.
  - Телефон поддерживает мультимедийные сообщения, содержащие несколько страниц (слайдов). Каждый слайд может содержать текст, одну картинку, заметку календаря, визитную карточку и один аудиоклип. Для добавления слайда в сообщение нажмите **Вар-ты** и выберите *Вставить*, *Слайд*.

В сообщении, состоящем из нескольких слайдов, требуемый слайд можно открыть, нажав **Вар-ты** и выбрав *Предыд. слайд*, *Следующ. слайд* или *Список слайдов*.

Для настройки скорости отображения слайдов нажмите **Вар-ты** и выберите *Период слайгов*. Для переноса текста в начало или в конец сообщения выберите *Текст в начале* или *Текст в конце*.

3. Для просмотра сообщения перед его отправкой нажмите **Вар-ты** и выберите *Показать*.

4. Для передачи сообщения нажмите **Послать** или  и выберите *Тел. номер*.

Для передачи сообщения по одному адресу электронной почты или нескольким адресатам выберите *Адрес эл. почты* или *Несколько*.

5. Введите или найдите в меню *Контакты* номер адресата (или адрес электронной почты). Нажмите **ОК** - сообщение будет перемещено в папку *Исходящие* для передачи.

Для передачи мультимедийного сообщения требуется больше времени, чем для передачи текстового сообщения. Во время передачи мультимедийного сообщения на дисплее отображается мультимпликционный значок ; при этом можно пользоваться другими функциями телефона. Если во время передачи возникает сбой, телефон пытается отправить сообщение несколько раз. Если передать сообщение не удалось, сообщение остается в папке *Исходящие*, откуда его можно передать в другое время.

Переданное сообщение сохраняется в папке *Переганные* в том случае, если для параметра *Сохранять переганные сообщ.* установлено значение *Да*. См. раздел *Параметры мультимедийных сообщений* на стр. 81.

Передача сообщения не означает, что сообщение доставлено по назначению.

Закон об охране авторских прав накладывает ограничения на копирование, модификацию, передачу и пересылку некоторых картинок, мелодий и другого содержимого.



### Просмотр мультимедийного сообщения и передача ответа



**Важное замечание.** Объекты в мультимедийном сообщении могут содержать вирусы и другие программные компоненты, которые могут нарушить работу устройства и компьютера. Не открывайте вложения, если вы не уверены в надежности отправителя.

По умолчанию прием мультимедийных сообщений разрешен.

Вид мультимедийного сообщения на дисплее зависит от типа принимающего устройства.

Во время приема мультимедийного сообщения на дисплей выводится мультипликационный значок . После завершения приема сообщения на дисплее появляется  и текст *Получено мультимедийное сбщ.*

Мигающий значок  указывает на то, что память мультимедийных сообщений заполнена. См. раздел *Если память мультимедийных сообщений заполнена* на стр. 64.

1. Для просмотра мультимедийного сообщения нажмите **Обзор** или нажмите **Выйти** для просмотра его в другое время.

Для просмотра сообщения нажмите **Меню** и выберите *Сообщения, Принятые*. В списке сообщений непрочитанное сообщение отмечено значком . Выделите требуемое сообщение и нажмите **Выбрать**.

2. Функция центральной клавиши выбора зависит от вложения в сообщение, которое отображается на дисплее.
  - Если принятое сообщение содержит презентацию, для ее просмотра нажмите **Воспр.**  
Либо нажмите **Воспр.** для воспроизведения вложенного в сообщение аудио- или видеоклипа. Для увеличения изображения нажмите **Ближе**. Для просмотра визитной карточки или заметки календаря нажмите **См.** Для открытия темы нажмите **Открыть**. Для открытия ссылки на поток нажмите **Загруз.**
3. Для ответа на сообщение нажмите **Вар-ты** и выберите *Ответить* и *Сообщение SMS* или *Сообщение MMS*. Введите текст ответа и нажмите **Послать**. Введите телефонный номер адресата или нажмите **Найти** для извлечения телефонного номера из меню *Контакты* и нажмите **ОК**.
4. Нажав **Вар-ты**, можно, например, открыть и сохранить вложенный файл или просмотреть сведения о нем, а также удалить или переслать сообщение.

## Если память мультимедийных сообщений заполнена

При поступлении нового мультимедийного сообщения, когда память мультимедийных сообщений заполнена, на дисплее мигает , и отображается текст *Память MMS полна, см. полученн. сбщ.* Для просмотра



ожидающего сообщения нажмите **Обзор**. Для сохранения сообщения нажмите **Сохранить** и удалите старые сообщения (сначала выберите папку, затем старое сообщение для удаления).

Для отклонения ожидающего сообщения нажмите **Выйти**, затем **Да**. Если нажать **Нет**, сообщение можно просмотреть.

## Папки "Принятые", "Исходящие", "Сохраненные" и "Переданные"

- Принятые текстовые и мультимедийные сообщения сохраняются в папке *Принятые*.
- Непереданные мультимедийные сообщения помещаются в папку *Исходящие*.
- Переданные сообщения сохраняются в папке *Переданные*, если параметры *Сохранять переданные сообщ.* для текстовых сообщений и *Сохранять переданные сообщ.* для мультимедийных сообщений в меню *Настройки сообщ.* имеют значение *Да*.
- Для сохранения в папке *Сохраненные* написанного текстового сообщения, которое требуется передать в другое время, нажмите **Вар-ты** и выберите *Сохранить сообщ.* и *Сохраненн. сообщ.* Для MMS выберите вариант *Сохранить сообщ.*. Непереданные сообщения отмечаются значком .
- Для упорядочения текстовых сообщений их можно переместить в папку *Мои папки*; кроме того, можно создавать новые папки для хранения сообщений. Выберите *Сообщения*, *Сохраненные*, *Текст.сообщ.* и *Мои папки*.

Для добавления папки нажмите **Вар-ты** и выберите *Создать папку*. Если папки отсутствуют, нажмите **Добав**.

Для удаления или переименования папки выделите требуемую папку, нажмите **Вар-ты** и выберите *Удалить папку* или *Переименовать*.

## Чат

Чат (услуга сети) – это передача коротких текстовых сообщений, которые немедленно доставляются подключенным к сети пользователям с использованием протоколов TCP/IP. Список контактов содержит информацию о подключении пользователей и их доступности для участия в чате. После ввода и передачи сообщения оно остается на дисплее. Ответ отображается под отправленным сообщением.

Для открытия сеанса чата необходимо оформить подписку на эту услугу. Получить информацию о предоставлении услуг и тарифах, а также оформить подписку на эту услугу можно у поставщика услуг или оператора сотовой сети, который также предоставит уникальное имя пользователя и пароль доступа к чату.

Для установки требуемых параметров услуги чата см. *Парам. подключ.* в разделе [Доступ к меню чата](#) на стр. 67.

Установив соединение с услугой чата, можно пользоваться другими функциями телефона, при этом сеанс чата остается активным в фоновом режиме. В зависимости от сотовой сети при активном режиме чата энергия аккумулятора может расходоваться быстрее (возможно, потребуется подключение телефона к зарядному устройству).

## Доступ к меню чата

Для вызова меню *Чат* в автономном режиме нажмите **Меню** и выберите *Сообщения* и *Чат*.

- Для установления соединения с услугой чата выберите при необходимости требуемую услугу чата и выберите *Начать сеанс*. Телефон может автоматически подключаться к услуге чата при выборе меню *Чат*. См. раздел [Установление соединения с услугой чата и завершение соединения](#) на стр. 68.
- Для просмотра, удаления и переименования сохраненных сеансов чата выберите *Сохраненн. чаты*. Функция *Сохраненн. чаты* доступна также и в интерактивном режиме.
- Для просмотра параметров, необходимых для подключения к услуге чата и службе присутствия, выберите *Парам. подключ.*

Инструкции по приему параметров в сообщении конфигурации см. в разделе [Услуга передачи параметров конфигурации](#) на стр. 20. Инструкции по вводу параметров вручную приведены в разделе [Параметры конфигурации](#) на стр. 112.

Выберите *Конфигурация* и *Стандарт* или *Персон. конфиг.* в зависимости от того, параметры какой конфигурации поддерживают услугу чата.

*Учетная запись* – выбор учетной записи чата, предоставленной поставщиком услуг.

*Идентификатор пользователя* – ввод идентификатора пользователя, предоставленного поставщиком услуг.

*Пароль* – ввод пароля, предоставленного поставщиком услуг.

## **Установление соединения с услугой чата и завершение соединения**

Для того, чтобы установить соединение с услугой чата, откройте меню *Чат*, выберите при необходимости требуемую услугу чата и выберите *Начать сеанс*. После установления соединения на дисплее отображается сообщение *Сеанс начат*. Для завершения соединения с услугой чата выберите *Отключиться*.



**Совет.** Телефон может автоматически установить соединение с услугой чата при выборе меню *Чат*; установите соединение с услугой чата и выберите *Мои настройки*, *Автоматическое подключение*, *При запуске чата*.



## **Открытие сеанса чата**

Откройте меню *Чат*, установите соединение с услугой чата и начните сеанс чата одним из следующих способов.

- Выберите *Сеансы чата*. Появится список новых и прочитанных сообщений чата или приглашений, полученных в текущем активном сеансе чата.

Выделите сообщение или приглашение и нажмите **Открыть**.

 обозначает новое, а  – прочитанное сообщение.

 обозначает новое, а  – прочитанное групповое сообщение.



 – приглашение.

Значки и сообщения на дисплее определяются поставщиком услуг чата.

- Выберите **Чат-контакты** – отображение контактов, добавленных из списка контактов телефона. Выделите контакт, с которым требуется открыть сеанс чата, и нажмите **Чат**.



– получено новое сообщение от контакта.

В памяти контактов телефона значок  означает, что контакт подключен, а  – не подключен к сети.

 обозначает заблокированный контакт. См. раздел **Блокировка и разблокирование сообщений** на стр. 73.

Контакты можно добавлять в список. См. раздел **Чат-контакты** на стр. 72.

- Выберите **Группы** и **Откр. группы** (если сеть не поддерживает функции групп, это меню отображается серым цветом). Отображается список закладок для открытых групп, предоставленный поставщиком услуг или оператором сотовой сети. Для того, чтобы открыть сеанс чата, выделите группу и нажмите **В группу**. Введите свое отображаемое имя, которое будет использоваться в качестве псевдонима в сеансе чата. После успешного присоединения к группе можно начать сеанс обмена сообщениями. Можно также создавать закрытые группы. См. раздел **Группы** на стр. 73.
- Выберите **Поиск** и **Пользователи** или **Группы**– поиск других пользователей чата или групп в сети по номеру телефона, отображаемому имени, адресу электронной почты или имени. **Группы** можно искать по членам группы, а также по названию, теме или идентификатору группы.  
Для того, чтобы открыть сеанс чата с найденным пользователем или группой, нажмите **Вар-ты** и выберите **Чат** или **Войти в группу**.

- Можно открыть сеанс из меню "Контакты". См. раздел [Просмотр списка контактов с подпиской](#) на стр. 92.

### **Прием или отклонение приглашения чата**

При поступлении нового приглашения, когда телефон подключен к услуге чата и находится в режиме ожидания, на дисплей выводится сообщение *Поступило новое приглашение*. Нажмите **Читать** для просмотра сообщения. Если принята несколько приглашений, выделите приглашение и нажмите **Открыть**.

- Для присоединения к сеансу закрытой группы нажмите **Принять**. Введите свое отображаемое имя, которое будет использоваться в качестве псевдонима в сеансе чата.
- Для отклонения или удаления приглашения нажмите **Вар-ты** и выберите *Не принимать* или *Удалить*. Можно ввести с клавиатуры причину отказа от приглашения.

### **Просмотр принятого сообщения чата**

В режиме ожидания, когда установлено соединение телефона с услугой чата, при поступлении нового сообщения, которое не принадлежит активному сеансу чата, на дисплей выводится уведомление *Новое мгновенное сообщение*. Нажмите **Читать** для просмотра сообщения.

При поступлении нескольких сообщений отображается *новых мгновенных сообщений* (N - количество принятых сообщений). Нажмите **Читать**, выберите сообщение и нажмите **Открыть**.

Новые сообщения активного сеанса чата помещаются в папку *Сеансы чата* в меню *Чат*. При приеме сообщения от абонента, не внесенного в список *Чат-контакты*, отображается идентификатор отправителя. Если информация об отправителе сохранена в памяти телефона, а телефон может определить имя отправителя, отображается это имя. Для сохранения нового контакта для абонента, отсутствующего в памяти телефона, нажмите **Вар-ты** и выберите *Сохр. контакт*, а для добавления новых данных для выбранного контакта – *Доб. в контакты*.

### Участие в чате

Присоединитесь к чату или откройте новый сеанс, нажав **Нов. сбщ** или начав ввод сообщения.





**Совет.** При поступлении нового сообщения от абонента, не участвующего в текущем сеансе, отображается значок (☰) и выдается звуковой сигнал.

Введите сообщение и нажмите **Послать** или . Сообщение остается на дисплее, а ответ отображается под отправленным сообщением.

### Изменение персональных параметров

1. Откройте меню *Чат* и установите соединение с услугой чата.
2. Для просмотра и изменения отображаемого имени и информации о своей доступности выберите *Мои настройки*.
  - Для передачи всем другим пользователям чата своего состояния подключения выберите *Доступность* и *Доступен всем*.

- Для предоставления доступа к информации о своем состоянии подключения только чат-контактам выберите *Доступность* и *Доступен списку*.
- Для уведомления о своем отключении от сети выберите *Доступность* и *Будто отключен*.

После установления соединения с услугой чата значки  и  указывают на то, что ваш телефон находится в состоянии "подключен" или отображается у других пользователей чата так, как будто он отключен от сети.

## **Чат-контакты**

Контакты можно добавлять в список чат-контактов.

1. Установите соединение с услугой чата и выберите *Чат-контакты*.
2. Нажмите **Вар-ты** и выберите *Добав. контакт*. Можно ввести идентификатор пользователя для добавления контакта из памяти телефона, найти другие контакты или скопировать контакт из своего списка контактов, хранящегося на сервере поставщика услуг.
3. Для того, чтобы открыть сеанс чата, нажмите **Чат**; если получено новое сообщение от контакта, нажмите **Открыть**.
4. Нажмите **Вар-ты** и выберите функцию: просмотр информации о выбранном контакте, копирование контакта из списка чат-контактов на сервер поставщика услуг или выбор контактов в списке чат-контактов, от которых требуется получать сигналы о доступности.



## Блокировка и разблокирование сообщений

Для блокировки сообщений установите соединение с услугой чата и выберите *Сеансы чата* или *Чат-контакты*, присоединитесь к чату или откройте новый сеанс чата. Выделите контакт, прием сообщений от которого требуется заблокировать, и нажмите **Вар-ты**. Выберите *Блокировать* и нажмите **ОК** для подтверждения операции.

Для разблокирования сообщений установите соединение с услугой чата и выберите *Заблокированн*. Выделите контакт, прием сообщений от которого требуется разблокировать, и нажмите **Разблок**.

Также можно разблокировать прием сообщений от списка контактов.

## Группы

Если сеть поддерживает функции групп, можно создавать закрытые группы на время сеанса чата, а также участвовать в открытых группах, информация о которых предоставлена поставщиком услуг.



Установите соединение с услугой чата и выберите *Группы*.

- Выберите *Откр. группы*, нажмите **В группу** и, если вы еще не участвуете в группе, введите свое отображаемое имя. Нажмите **Вар-ты** и выберите *Удалить группу* – удаление группы из списка групп.

Выберите *Найти группы* – поиск групп по членам группы, а также по названию, теме или идентификатору группы.

- Выберите *Создать группу*. Введите имя группы, затем свое отображаемое имя, которое будет использоваться в качестве вашего псевдонима в этой группе.

Отметьте в списке контактов имена, которые требуется включить в закрытую группу; снимите отметку для тех имен, которые нужно удалить из группы. Новым участникам группы необходимо передать приглашения.

Подключенные контакты помечены значком , неподключенные - , а заблокированные - . Контакты, которые отображаются в списке серым цветом, добавить нельзя.

Значки на дисплее определяются поставщиком услуг чата.

## Сообщения электронной почты

Приложение электронной почты, использующее услугу (E)GPRS (услуга сети), позволяет обращаться к своему серверу электронной почты по телефону, находясь вне офиса и вне дома. Для использования функций электронной почты в телефоне требуется совместимая система электронной почты.

Телефон позволяет вводить, передавать и просматривать сообщения электронной почты. Можно также сохранять и удалять сообщения электронной почты на совместимом компьютере. Телефон поддерживает почтовые протоколы POP3 и IMAP4.

Для передачи и приема электронной почты необходимо следующее:

- Получить новую учетную запись электронной почты или использовать имеющуюся. Информацию об учетной записи электронной почты можно получить у поставщика услуг электронной почты.
- Проверить параметры электронной почты у оператора сотовой сети или поставщика услуг электронной почты. Параметры электронной почты

можно получить в сообщении конфигурации, см. раздел [Услуга передачи параметров конфигурации](#) на стр. 20.

- Для проверки параметров нажмите **Меню** и выберите *Сообщения, Настройки сбц* и *Сообщ. эл. почты*. См. раздел [Параметры электронной почты](#) на стр. 82.

Это приложение не поддерживает тональные сигналы клавиатуры.

### **Ввод и передача сообщения электронной почты**

Сообщение электронной почты можно сначала написать, а потом установить соединение с услугой электронной почты, либо сначала установить соединение, а затем ввести и передать сообщение.

1. Нажмите **Меню** и выберите *Сообщения, Эл. почта, Новое сбц э/п*.
2. Введите адрес электронной почты получателя или нажмите **Измен.** и введите адрес электронной почты, либо для поиска адреса электронной почты в меню *Контакты* нажмите **Измен.** и **Вар-ты** и выберите *Найти*. Нажмите **ОК**.  
Нажмите **Вар-ты** для выбора функции: добавление нового адресата, добавление получателя копии или скрытой копии.
3. Введите тему сообщения электронной почты и нажмите **ОК**.
4. Нажмите **Вар-ты**, выберите редактор сообщений и введите сообщение электронной почты, см. [Ввод текста](#) на стр. 44. Количество символов, которые можно ввести, отображается в правом верхнем углу дисплея.
5. Для передачи сообщения электронной почты нажмите **Послать**. Выберите *Послать сразу* - немедленная передача сообщения электронной почты.

При выборе *Послать позже* сообщение электронной почты сохраняется в папке *Исходящие*.

Для того, чтобы отредактировать или продолжить ввод сообщения, сохраните его в папке *Черновики* с помощью функции *Сохранить черновик*.

Для передачи электронной почты в другое время нажмите **Меню** и выберите *Сообщения, Эл. почта*. Нажмите **Вар-ты** и выберите *Послать сразу* или *Загруз./послать*.

### Загрузка сообщений электронной почты

Загрузка сообщений с учетной записи электронной почты.

1. Нажмите **Меню** и выберите *Сообщения, Эл. почта* и *Загрузить*.

Либо нажмите **Меню** и выберите *Сообщения, Эл. почта*, затем нажмите **Вар-ты** и выберите *Загруз./послать* для загрузки новых сообщений электронной почты и для передачи сообщений электронной почты, сохраненных в папке *Исходящие*.

Если память сообщений заполнена, перед началом загрузки новых сообщений удалите часть старых сообщений.

Телефон устанавливает соединение с услугой электронной почты. Во время загрузки электронной почты в память телефона на дисплее отображается индикатор хода выполнения.

2. Нажмите **Выбрать** для просмотра нового сообщения в папке *Принятые*, или **Назад** для просмотра сообщения в другое время.

Если принято несколько сообщений, выберите сообщение для просмотра. Непрочитанные сообщения помечены значком .

## Чтение сообщения и ответ на сообщение электронной почты



**Важное замечание.** Сообщения электронной почты могут содержать вирусы и другие программные компоненты, которые могут нарушить работу устройства и компьютера. Не открывайте вложений, если вы не уверены в надежности отправителя.

1. Нажмите **Меню**, выберите *Сообщения, Эл. почта* и *Принятые*.
2. Во время просмотра сообщения нажмите **Вар-ты**, чтобы просмотреть сведения о сообщении, отметить сообщение как непрочитанное, удалить, ответить, ответить всем, переслать или переместить сообщение в другую папку.
3. Для ответа на сообщение электронной почты нажмите **Ответить**. Можно, например, включить в ответ текст исходного сообщения.  
Подтвердите или измените адрес электронной почты и тему сообщения, затем введите текст ответа.
4. Для передачи сообщения нажмите **Послать** и выберите *Послать сразу*.

### Папка "Принятые" и "Другие папки"

Меню *Эл. почта* телефона содержит следующие папки:

- *Принятые* - сохранение сообщений, загруженных с учетной записи электронной почты.
- *Другие папки* - содержит вложенные папки: *Черновики* - хранение незаконченных электронных писем, *Архив* - упорядочивание и хранение различных сообщений электронной почты, *Исходящие* - сохранение непереданных сообщений (если выбрана функция *Послать позже*, см.

раздел [Ввод и передача сообщения электронной почты](#) на стр. 75), и [Передаваемые](#) – сохранение переданных сообщений.

### **Удаление сообщений электронной почты**

Для удаления сообщений электронной почты нажмите **Меню** и выберите [Сообщения, Эл. почта](#). Нажмите **Вар-ты** и выберите [Удалить сообщ.](#)

- Для удаления всех сообщений из папки выберите папку и нажмите **Да**.
- Для удаления всех сообщений из всех папок выберите [Все сообщения](#) и нажмите **Да**.

Удаление сообщений электронной почты из телефона не приводит к удалению их с сервера электронной почты.

### **Голосовые сообщения**

Автоответчик (голосовой почтовый ящик) – это услуга сети. Дополнительную информацию, а также номер автоответчика можно получить у поставщика услуг.

Нажмите **Меню** и выберите [Сообщения, Голос.сообщения](#) и [Прослушать голос.сообщения](#) для вызова своего автоответчика по телефонному номеру, сохраненному в меню [Задать номер голосового П/Я](#).

### **Инфо-сообщения**

Услуга сети [Инфо-сообщения](#) обеспечивает прием от поставщика услуг сообщений на различные темы. Список доступных тем и их номера можно получить у поставщика услуг.

## Служебные команды

Это меню позволяет передавать служебные запросы поставщику услуг (услуга сети).

## Удаление сообщений

Для удаления всех сообщений из папки нажмите **Меню** и выберите *Сообщения, Удалить сообщ.*, затем выберите папку, из которой требуется удалить сообщения. Нажмите **Да**; если в папке содержатся непрочитанные сообщения, на дисплей выводится запрос на удаление этих сообщений. Нажмите **Да** еще раз.

## Параметры сообщений

Параметры сообщений определяют режим передачи и просмотра сообщений.

### Параметры текстовых сообщений

1. Нажмите **Меню** и выберите *Сообщения, Настройки сбц., Текст.сообщ., Режим.*
2. Если SIM-карта позволяет задать несколько режимов передачи сообщений, выберите режим, который требуется изменить, и выберите один из следующих параметров.
  - *Номер центра сообщений* - сохранение телефонного номера центра сообщений, который будет использоваться для передачи текстовых сообщений. Этот номер предоставляется поставщиком услуг.

- *Формат сообщений* - выбор типа сообщения: *Текст*, *Эл. почта*, *Пейджинг* или *Факс*.
- *Сообщение в силе* - установка времени, в течение которого выполняются попытки доставки сообщения адресату.
- *Номер адресата по умолчанию* сохранение телефонного номера, по которому будут передаваться сообщения в данном режиме при выборе сообщений типа *Текст*. Выберите *Сервер электронной почты* - сохранение номера сервера электронной почты для сообщений типа *Эл. почта*.
- *Отчет о передаче* - получение отчетов о доставке сообщений (услуга сети).
- *Использовать GPRS* - выберите *Да* для установки GPRS в качестве предпочтительного канала передачи сообщений. Установите также *GPRS-соединение* в режим *Непрерывно*. См. раздел *GPRS-соединение* на стр. 107.
- *Ответ по тому же каналу* - для того, чтобы получатель сообщения мог передать ответное сообщение через тот же центр сообщений (услуга сети).
- *Переименовать режим передачи* - переименование данного режима передачи сообщений. Список режимов передачи сообщений выводится только в том случае, если установленная в телефоне SIM-карта поддерживает несколько наборов параметров. Изменить название режима по умолчанию нельзя.



3. Выберите *Сохранять переданные сообщ.* и *Да* для сохранения переданных мультимедийных сообщений в папке *Переданные*.

### **Параметры мультимедийных сообщений**

Загрузка в телефон параметров конфигурации MMS возможна с помощью интеллектуального сообщения (OTA), переданного поставщиком услуг или оператором сотовой сети. Инструкции по приему параметров в интеллектуальном сообщении приведены в разделе *Услуга передачи параметров конфигурации* на стр. 20.

Нажмите **Меню** и выберите *Сообщения, Настройки сбц, MMS-сообщения*. Выберите один из параметров:

- *Сохранять переданные сообщ.* – выберите *Да* для сохранения переданных мультимедийных сообщений в папке *Переданные*.
- *Отчет о передаче* – получение отчетов о доставке сообщений (услуга сети).
- *Уменьшать изображения* – определение размера изображений, вставляемых в мультимедийные сообщения.
- *Стандартный период слайдов* – выбор значения скорости отображения слайдов по умолчанию.
- *Разрешить прием мультимедии* – выберите *Нет* или *Да* для приема или запрета приема мультимедийных сообщений. Для приема мультимедийных сообщений только в домашней сети выберите *В своей сети* (установлено по умолчанию).
- *Входящие MMS-сообщ.* – выберите *Загружать* для автоматической загрузки новых мультимедийных сообщений или *Не принимать* для

запрета приема мультимедийных сообщений. Эта функция отсутствует в меню, если для параметра *Разрешить прием мультимедии* установлено значение *Нет*.

- *Настройки конфигурации* и затем *Конфигурация*. Отображаются только конфигурации, поддерживающие мультимедийные сообщения. Для работы с мультимедийными сообщениями выберите поставщика услуг, или *Стандарт*, или *Персон. конфиг.* Параметры MMS можно получить в сообщении конфигурации, см. раздел *Услуга передачи параметров конфигурации* на стр. 20. Инструкции по вводу параметров конфигурации вручную приведены в разделе *Параметры конфигурации* на стр. 112. Выберите *Учетная запись*, затем выберите учетную запись услуги MMS, содержащуюся в параметрах текущей конфигурации.
- *Разрешить рекламу* – разрешение или запрет на прием рекламных сообщений. Эта функция отсутствует в меню, если для параметра *Разрешить прием мультимедии* установлено значение *Нет* или для параметра *Входящие MMS-сообщ.* установлено значение *Не принимать*.

### Параметры электронной почты

Параметры электронной почты можно получить в сообщении конфигурации, см. раздел *Услуга передачи параметров конфигурации* на стр. 20. Инструкции по вводу параметров вручную приведены в разделе *Параметры конфигурации* на стр. 112.

1. Нажмите **Меню** и выберите *Сообщения, Настройки сбц., Сообщ. эл. почты*.
2. Выберите следующие параметры:

- *Конфигурация* – выберите набор параметров соединения, который требуется включить.
- *Учетная запись* – просмотр учетных записей, предоставленных поставщиком услуг. Если отображается несколько учетных записей, выберите одну из них.
- *Свое имя* – введите свое имя или псевдоним.
- *Адрес электронной почты* – введите свой адрес электронной почты.
- *Включить подпись* – введите текст подписи, который будет автоматически добавляться в конец всех исходящих сообщений электронной почты.
- *Адрес ответа* – введите адрес электронной почты для ответов.
- *Имя пользователя SMTP* – введите имя пользователя для исходящей почты.
- *Пароль SMTP* – введите пароль, который будет использоваться для исходящей почты.
- *Показ терминального окна* – выберите *Да* для выполнения аутентификации пользователя вручную при подключении к сети интранет.
- *Тип сервера входящей почты* – выберите *POP3* или *IMAP4* в зависимости от типа используемой системы электронной почты. Если поддерживаются оба типа, выберите *IMAP4*.
- *Настройки входящей почты*

Если выбран тип входящего сервера *POP3*, открывается доступ к перечисленным ниже параметрам. *Число загруз-жаемых писем, Имя пользователя POP3, Пароль POP3 и Показ терминального окна.*

Если выбран тип входящего сервера *IMAP4*, открывается доступ к перечисленным ниже параметрам. *Число загруз-жаемых писем, Метод загрузки писем, Имя пользователя IMAP4, Пароль IMAP4 и Показ терминального окна.*

### **Другие параметры**

Для выбора других параметров сообщений нажмите **Меню** и выберите *Сообщения, Настройки сбц, Др.настройки*. Для выбора размера шрифта, используемого при отображении текста в режиме просмотра и ввода сообщений, выберите *Размер шрифта*.

### **Счетчик сообщений**

Для просмотра сведений о количестве переданных и принятых текстовых и мультимедийных сообщений нажмите **Меню** и выберите *Сообщения, Счетчик сообщ. и Посланные сообщения* или *Полученные сообщения*. Для сброса счетчиков выберите *Сбросить счетчики*.

### **■ Контакты**

Имена и телефонные номера (контакты) можно сохранять в памяти телефона и в памяти SIM-карты.



Телефон поддерживает контакты с отслеживанием сетевого присутствия (услуга сети), в том числе функции *Мое присутствие* и *Погнуска*. Меню *Мое присутствие* позволяет передавать информацию о своем текущем состоянии доступности всем пользователям этой услуги, которые запрашивают такую информацию. В меню *Погнуска* можно создать список контактов, для которых требуется отслеживать информацию о состоянии присутствия и было просматривать информацию о состоянии доступности.

## Поиск контакта

Нажмите **Меню** и выберите *Контакты* и *Найти* или нажмите клавишу прокрутки вниз в режиме ожидания.

С помощью клавиш прокрутки вверх или вниз выделите требуемое имя. Если контакт сохранен на SIM-карте, в верхней строке дисплея отображается значок . Нажмите **Детали** и прокрутите список для просмотра информации о выбранном контакте.

Способ отображения имен, включенных в подписку, зависит от значения параметра *Варианты обзора*. См. раздел *Параметры приложения "Контакты"* на стр. 93.

## Сохранение имен и телефонных номеров (Дать новое)

Нажмите **Меню** и выберите *Контакты*, *Новый контакт*. Введите имя, нажмите **OK** и введите телефонный номер, затем нажмите **OK**.



**Совет. Быстрое сохранение.** В режиме ожидания введите телефонный номер и нажмите **Сохранить**. Введите имя и нажмите **OK**.

## Сохранение нескольких номеров и текстовых примечаний для одного имени

В памяти телефона можно сохранять для контакта телефонные номера различных типов и короткие текстовые примечания. Таким текстом может быть, например, адрес.

Первый номер, сохраненный для имени, автоматически становится основным номером и обозначается рамкой вокруг значка типа номера, например, . При выборе имени из телефонной книги, например, для отправки вызова, используется именно основной номер (если не выбран другой номер).

1. Убедитесь в том, что выбран тип памяти *Телефон* или *Телефон и SIM*. См. раздел *Параметры приложения "Контакты"* на стр. 93.
2. Для доступа к списку имен и телефонных номеров нажмите клавишу прокрутки вниз в режиме ожидания.
3. Выделите имя, для которого требуется ввести новый телефонный номер или текстовое примечание.
4. Нажмите *Детали* и *Вар-ты* и выберите *Добавить номер* или *Добавить инф.*
5. Для добавления номера или текстового примечания выберите тип номера или тип текстового примечания.

Если установлено соединение со службой присутствия и выбран тип текстового примечания *Иг. пользоват.*, выберите *Поиск* для поиска идентификатора по номеру мобильного телефона или адресу электронной почты на сервере оператора или поставщика услуг. См.

раздел **Контакты с отслеживанием сетевого присутствия - Мое присутствие** на стр. 88. Если найден только один идентификатор, он сохраняется автоматически. В противном случае для сохранения идентификатора нажмите **Вар-ты** и выберите *Сохранить*. Выберите *Ввести идентиф.*, введите идентификатор и нажмите **ОК**.

Для изменения типа номера или текстового примечания нажмите **Вар-ты** и выберите *Изменить тип*. Изменение типа идентификатора, помещенного в список *Чат-контакты* или *Подписка*, невозможно.

Для назначения выделенного номера в качестве номера по умолчанию нажмите **Вар-ты** и выберите *Уст. как основной*.

6. Введите номер или текстовое примечание и нажмите **ОК**, чтобы сохранить информацию.
7. Нажмите **Назад**, **Выйти** для возврата в режим ожидания.

## Добавление изображения для контакта

Для нескольких контактов, сохраненных в памяти телефона, можно добавить изображение поддерживаемого формата.

В режиме ожидания нажмите клавишу прокрутки вниз, выделите контакт, для которого требуется добавить изображение, и нажмите **Детали**. Нажмите **Вар-ты** и выберите *Добавить изобр.* Откройте требуемую папку в меню *Галерея*, выделите изображение, которое требуется добавить, нажмите **Вар-ты** и выберите *Сохранить в контактах*. В телефонную книгу будет добавлена копия изображения.

## Редактирование и удаление информации контактов

Найдите контакт и нажмите **Детали**. Выделите имя, телефонный номер, текстовое примечание или изображение, которое требуется изменить или удалить.

- Для редактирования нажмите **Измен.** или **Измен.** или нажмите **Вар-ты** и выберите *Изменить имя, Изменить номер, Изм. доп.инфо* или *Изменить изобр.* в зависимости от выбранного значения параметра *Варианты обзора*. Изменение или удаление идентификатора, помещенного в список *Чат-контакты* или *Подписка*, невозможно.
- Для удаления номера, текстового примечания или изображения, связанного с контактом, нажмите **Вар-ты** и выберите *Удалить номер, Удалить данные* или *Удалить изобр.* При этом изображение удаляется только из телефонной книги, но не из меню *Галерея*.

## Удаление контактов

Для удаления контактов и всей связанной с ними информации нажмите **Меню** и выберите *Контакты, Удалить*. Для удаления контактов по одному или всех сразу выберите *По одному* или *Удалить все*.

## Контакты с отслеживанием сетевого присутствия – Мое присутствие

Служба присутствия (услуга сети) позволяет предоставить информацию о состоянии своего присутствия другим пользователям, например, друзьям, родственникам и коллегам по работе. Информация о состоянии присутствия



содержит информацию о доступности, сообщение о состоянии и личный логотип. Другие пользователи, имеющие доступ к службе присутствия и запрашивающие такую информацию, могут просматривать состояние присутствия. Запрошенная информация отображается на экране *Поглиска* в меню *Контакты* телефона, из которого передан запрос. Можно настроить информацию, которую требуется предоставлять другим пользователям, а также контролировать список пользователей, которым разрешен просмотр информации о состоянии вашего присутствия.

Для использования службы присутствия необходимо оформить подписку на эту услугу. Получить информацию о предоставлении услуг и тарифах, а также оформить подписку на эту услугу можно у поставщика услуг или оператора сотовой сети, который также предоставит уникальное имя пользователя, пароль и параметры доступа к услуге. См. раздел [Параметры конфигурации](#) на стр. 112.

Для использования службы присутствия установите соединение с этой услугой. После подключения к службе присутствия можно пользоваться другими функциями телефона, а служба присутствия остается активной в фоновом режиме. После завершения соединения со службой присутствия состояние вашего присутствия продолжает отображаться у наблюдателей в течение определенного времени, которое определяется поставщиком услуг.

Нажмите **Меню** и выберите *Контакты*, *Мое присутствие*. Предусмотрены следующие функции:

- *Подключен к службе присутст.* или *Закрыть соединение* – подключение к услуге или завершение соединения с услугой.

- *Мое текущее присутствие* – просмотр состояния своего присутствия для закрытых и открытых групп, изменение своего состояния присутствия, а также выбор групп, которым вы хотите предоставлять информацию о своем присутствии.
- *Наблюдатели* – просмотр списков всех лиц, оформивших подписку, или тех, кому разрешен или запрещен просмотр информации о вашем присутствии.
- *Настройки* и выберите один из вариантов:

*Показывать сост. присутствия* – отображение индикатора текущего состояния в режиме ожидания.

*Синхронизировать с режимами* – выбор способа обновления параметров *Сообщение о моем присутствии* и *Моя доступность*: вручную или автоматически путем связывания с активным режимом. См. раздел *Режимы* на стр. 100. Персональный логотип состояния нельзя связать с режимом.

*Тип соединения* – выбор способа подключения к службе присутствия при включении телефона.

*Настройки чата и присутствия* и выберите один из вариантов:

- *Конфигурация*. Отображаются только конфигурации, поддерживающие службу присутствия. Для работы со службой присутствия выберите поставщика услуг, или *Стандарт*, или *Персон. конфиг.* Параметры службы присутствия можно получить в сообщении конфигурации, см. раздел *Услуга передачи параметров конфигурации*

на стр. 20. Инструкции по вводу параметров конфигурации вручную приведены в разделе [Параметры конфигурации](#) на стр. 112.

- Выберите *Учетная запись*, затем выберите учетную запись службы присутствия, содержащуюся в параметрах текущей конфигурации.
- *Идентификатор пользователя* – ввод идентификатора пользователя, предоставленного поставщиком услуг.
- *Пароль* – ввод пароля, предоставленного поставщиком услуг.

## **Контакты с отслеживанием сетевого присутствия – Подписка**

В телефоне можно создать список контактов, для которых требуется получать информацию о состоянии присутствия. Просмотр информации возможен в том случае, если доступ к этой информации разрешен пользователем и сетью.

Убедитесь в том, что выбран тип памяти *Телефон* или *Телефон и SIM*. См. раздел [Параметры приложения "Контакты"](#) на стр. 93.

Для подключения к службе присутствия нажмите **Меню** и выберите *Контакты, Мое присутствие, Подключен к службе присутст.* Список контактов с подпиской можно просмотреть и без подключения к службе присутствия, однако в этом случае получение информации о присутствии пользователя невозможно.

### **Добавление контактов к списку контактов с подпиской**

1. Нажмите **Меню** и выберите *Контакты* и *Подписка*.

2. Если список контактов пуст, нажмите **Добав.** В противном случае нажмите **Вар-ты** и выберите *Нов. подписка*.
3. Выберите контакт из списка. Если для контакта сохранен идентификатор пользователя, этот контакт добавляется в список имен с подпиской.





**Совет.** Для подписки на контакт из списка *Контакты* найдите контакт, нажмите **Детали** и нажмите **Вар-ты**. Выберите *Запросить данн.* и *Подписаться*.

Для разового просмотра информации о присутствии выберите *Запросить данн.* и *Однократно*.

### **Просмотр списка контактов с подпиской**

См. раздел [Поиск контакта](#) на стр. 85.

1. Для просмотра информации о присутствии нажмите **Меню** и выберите *Контакты* и *Подписка*.

На дисплее отображается информация о состоянии первого контакта в списке контактов с подпиской. Информация, которую пользователь может предоставить для просмотра, включает в себя текст и значок.  ,  или  - пользователь доступен, занят или недоступен.



- информация о сетевом присутствии пользователя не доступна.

2. Нажмите **Вар-ты** и выберите функцию.

## Отмена подписки для контакта

Для отмены подписки на контакт найдите контакт в списке *Контакты* и нажмите *Детали*. Выберите идентификатор пользователя, нажмите *Вар-ты*, выберите *Отменить* и нажмите *ОК*.

## Копирование контактов

Нажмите *Меню* и выберите *Контакты* и *Скопировать* для копирования имен и номеров из памяти телефона в память SIM-карты (и наоборот). Сохраненные во внутренней телефонной книге телефона текстовые примечания, например, адреса электронной почты, на SIM-карту не копируются.

## Параметры приложения "Контакты"

Нажмите *Меню* и выберите *Контакты, Настройки*, затем выберите один из вариантов:

- *Выбор памяти* - выбор телефонной книги для сохранения контактов. При выборе *Телефон и SIM* можно просматривать контакты из обеих телефонных книг, но сохраняются имена и телефонные номера только в памяти телефона.
- *Варианты отображения* - выбор способа отображения контактов.
- *Состояние памяти* - просмотр сведений о состоянии памяти обоих типов.

## Передача и прием визитной карточки

Данными контакта можно обмениваться в форме визитных карточек с совместимыми устройствами, поддерживающими стандарт vCard.

Для сохранения принятой визитной карточки в памяти телефона нажмите **Обзор**, затем **Сохранить**.

Для передачи визитной карточки найдите в телефонной книге имя и номер, которые требуется передать. Нажмите **Детали** и **Вар-ты** и выберите **Послать визитку**. Выберите **Через ИК-порт**, **Как SMS-сообщ.** (услуга сети) или **В сообщении MMS** (услуга сети).

## Набор номера голосом

Можно посылать вызов, произнеся записанную для контакта голосовую метку. Голосовыми метками могут быть любые слова, например, имена. В память телефона можно записать определенное количество голосовых меток.

При использовании голосовых меток следует иметь в виду следующее:

- Голосовые метки не зависят от языка. Они определяются исключительно индивидуальными особенностями голоса.
- Имя следует произносить в точности так же, как оно было произнесено при записи.
- Фоновый шум мешает нормальной работе системы распознавания голоса, поэтому рекомендуется записывать и использовать голосовые метки в тихом помещении.
- Очень короткие имена не распознаются. Используйте длинные имена и избегайте записывать схожие имена для разных номеров.



**Примечание.** Использование голосовых меток может быть затруднено, например, в шумном помещении или в момент опасности, поэтому не стоит полностью полагаться на функцию набора голосом.

### Добавление и изменение голосовых меток

Введите или скопируйте в память телефона контакты, к которым требуется добавить голосовые метки.

1. В режиме ожидания нажмите клавишу прокрутки вниз и выделите контакт, к которому требуется добавить голосовую метку.
2. Нажмите **Детали**, выделите требуемый телефонный номер, нажмите **Вар-ты** и выберите *Доб. голос. метку*.
3. Нажмите **Старт** и четко произнесите слово (слова), которые требуется записать в качестве голосовой метки. По окончании записи телефон воспроизводит записанную голосовую метку.

Рядом с номером, для которого добавлена голосовая метка, в списке *Контакты* отображается символ

### Посылка вызова с помощью голосовой метки

Если в телефоне открыто приложение, использующее соединение GPRS для приема или передачи данных, закройте это приложение перед работой с голосовыми метками.

1. В режиме ожидания нажмите и удерживайте нажатой клавишу уменьшения громкости или правую клавишу выбора Звучит короткий тональный сигнал, а на дисплее появляется сообщение *Говорите*.

2. Четко произнесите голосовую метку. Телефон воспроизводит распознанную голосовую метку и через полторы секунды автоматически начинает набор номера.

Для активизации функции набора номера голосом, когда к телефону подключена минигарнитура, нажмите и удерживайте нажатой кнопку минигарнитуры.

## Другие функции меню "Контакты"

Нажмите **Меню** и выберите **Контакты**, затем выберите один из вариантов:

- **Быстрый набор** - назначение телефонного номера клавише быстрого набора. Выделите номер, которому требуется назначить клавишу быстрого набора, нажмите **Задать** или (если этой клавише номер уже назначен) нажмите **Вар-ты** и выберите **Поменять**. Нажмите **Найти** и выберите сначала имя, потом номер, который требуется назначить. См. также **Быстрый набор** в разделе **Параметры вызовов** на стр. 108 и **Быстрый набор номера** на стр. 40.
- **Голосовые метки** - воспроизведение, удаление или изменение сохраненных голосовых меток.
- **Инфо-номера** или **Сервис-номера** (услуги сети) - это номера, сохраненные поставщиком услуг, которые могут храниться на SIM-карте.
- **Свои номера** - просмотр телефонных номеров, присвоенных SIM-карте (если такая функция поддерживается SIM-картой).



- **Абонент.группы** – объединение в группы имен и телефонных номеров, сохраненных в меню **Контакты**. Для каждой группы вызывающих абонентов можно назначить, например, специальный сигнал вызова, а также логотип, который будет отображаться на дисплее при поступлении вызова от абонента из этой группы. Инструкции по установке режима работы, при котором телефон выдает сигнал вызова только при поступлении вызовов от абонентов, принадлежащих выбранной группе, приведены в параграфе **Поставить сигнал для групп** в разделе **Настройка сигналов** на стр. 101.

## ■ Вызовы



Телефон регистрирует телефонные номера входящих (принятых и неприятых) и исходящих вызовов, адреса индивидуальных вызовов РТТ, а также приблизительную продолжительность вызовов.

Регистрация входящих вызовов возможна только в том случае, если сотовая сеть предоставляет услугу определения номера вызывающего абонента, а телефон включен и находится в пределах зоны обслуживания сотовой сети.

Нажав **Вар-ты** в меню **Непринятые звонки**, **Принятые звонки** или **Набранные номера**, можно, например, просмотреть дату и время вызова, изменить и удалить из списка телефонный номер, сохранить номер в меню **Контакты** или передать сообщение по номеру из списка.

## Списки вызовов

Нажмите **Меню**, выберите **Звонки**, затем выберите одну из функций:

- *Непринятые звонки* – эта функция позволяет просмотреть список телефонных номеров абонентов, которые последними безуспешно пытались дозвониться до владельца телефона (услуга сети).
- *Принятые звонки* – просмотр списка телефонных номеров абонентов, вызовы которых были приняты последними (услуга сети).
- *Набранные номера* – просмотр списка из набранных последними телефонных номеров (независимо от того, состоялось соединение или нет).
- *Удалить последние звонки* – очистка списков вызовов.

## Счетчики стоимости и продолжительности вызовов



**Примечание.** Фактическая стоимость телефонных разговоров и услуг, начисляемая абоненту местным поставщиком услуг, может изменяться в зависимости от характеристик сети, способа округления при выставлении счета, налоговых ставок и прочих факторов.

Нажмите **Меню**, выберите *Звонки*, затем выберите одну из функций:

- *Длительность звонка* – прокрутите список для вывода на дисплей приблизительной продолжительности входящих и исходящих вызовов в часах, минутах и секундах.
- *Счетчик данных GPRS-передачи* – выделите требуемую функцию: отображение примерного объема данных, переданных или принятых в течение последнего соединения; отображение общего объема переданных или принятых данных; сброс счетчиков.

- *Таймер GPRS-связи* – отображение приблизительной продолжительности последнего сеанса GPRS и общей продолжительности соединений GPRS.

## Счетчик сообщений

Для просмотра сведений о количестве переданных и принятых сообщений чата, текстовых и мультимедийных сообщений нажмите **Меню** и выберите *Звонки*, *Счетчик сообщ.* и *Посланные сообщения* или *Полученные сообщения*.

Для сброса счетчиков выберите *Сбросить счетчики*.

## Определение местоположения

Сеть может передавать в телефон запросы о местоположении. Информация о местоположении телефона предоставляется сетью только с вашего разрешения (услуга сети). Для оформления подписки и соглашения о поставке информации о местоположении обратитесь к оператору сотовой сети или поставщику услуг.

- Для того, чтобы принять или отклонить запрос о местоположении, нажмите **Принять** или **Отбой**. Если пользователь игнорирует запрос, телефон автоматически принимает или отклоняет его в соответствии с условиями соглашения, заключенного с оператором сети или поставщиком услуг. На дисплее телефона отображается *1 неприятый запрос*. Для просмотра пропущенных запросов о местоположении нажмите **Обзор**.

Для просмотра или удаления последних 10 конфиденциальных уведомлений или запросов нажмите **Меню** и выберите *Звонки*, *М/положение*, *Файл координат* и *Открыть папку* или *Удалить все*.

## ■ Параметры



### Режимы

Можно настроить звуковые сигналы телефона для различных событий, условий работы и групп абонентов.

Нажмите **Меню** и выберите *Настройки*, *Режимы*. Выделите требуемый режим и нажмите **Выбрать**.

- Для активизации режима выберите *Включить*.
- Для активизации режима на определенное время (до 24 часов) выберите *Временный* и введите время действия режима. По истечении установленного времени будет включен действовавший ранее постоянный режим.
- Для настройки параметров режима выберите *Конфигурация*. Те же параметры можно изменить в меню *Настройка сигналов*. См. раздел [Настройка сигналов](#) на стр. 101.

Для изменения своего состояния присутствия выберите *Мое присутствие*. Это меню доступно в том случае, если для параметра *Синхронизировать с режимами* установлено значение *Вкл*. См. раздел [Контакты с отслеживанием сетевого присутствия – Мое присутствие](#) на стр. 88.

Для переименования режима выберите *Название режима*. Изменить название режима *Обычный* нельзя.

## Темы

Тема содержит множество элементов для настройки телефона, например, фоновый рисунок, экранную заставку, цветовую схему и мелодию сигнала вызова.

Нажмите **Меню** и выберите *Настройки* и *Темы*. Предусмотрены следующие параметры:

- *Выбрать тему* – просмотр списка папок в меню *Галерея*. Для установки темы в телефоне откройте папку *Темы* и выберите тему.
- *Загрузка тем* – открытие списка ссылок загрузки для загрузки дополнительных тем. См. раздел *Загрузка* на стр. 154.

## Настройка сигналов

Нажмите **Меню** и выберите *Настройки*, *Настройка сигналов*. Те же самые параметры содержатся в меню *Режимы*. При установке значений параметров в этом меню также изменяются параметры активного режима.

Можно, например, выбрать способ уведомления о поступлении входящих голосовых вызовов, выбрать мелодии для входящих вызовов и сообщений, настроить тональные сигналы уведомления и состояния голосовой связи для услуги РТТ, установить громкость сигнала вызова и выбрать режим

работы, при котором телефон выдает сигнал вызова только для абонентов, принадлежащих выбранной группе вызывающих абонентов.

## Параметры основного дисплея

Нажмите **Меню** и выберите *Настройки, Настройки основн. дисплея*. Можно изменить следующие параметры:

- *Фоновый рисунок* – добавление фонового рисунка на основной дисплей в режиме ожидания. Для выбора, включения или отключения отображения фонового рисунка выберите *Выбрать фон, Вкл.* или *Откл.* Выберите *Выбрать слайды*, затем в меню *Галерея* выберите папку, изображения из которой требуется использовать в качестве набора слайдов.

Для загрузки дополнительных изображений для использования в качестве фоновых рисунков выберите *Загруз. графики*.

- *Цветовые схемы экрана* – изменение цвета различных элементов дисплея, например, цвета фона меню и индикаторов уровня радиосигнала и уровня зарядки аккумулятора.
- *Логотип оператора* – включение и отмена отображения логотипа оператора. Если логотип оператора не сохранен в памяти телефона, меню *Логотип оператора* отображается серым цветом.

Дополнительную информацию о логотипах оператора можно получить у поставщика услуг или оператора сотовой сети.

- *Отображение меню* – выбор способа отображения главного меню телефона. Выберите *Список* или *Значки*.

## Параметры малого дисплея

Нажмите **Меню** и выберите *Настройки, Настройки малого дисплея*. Можно изменить следующие параметры:

- *Фоновый рисунок* – добавление фонового рисунка на малый дисплей телефона в режиме ожидания. Фоновый рисунок не отображается, когда активна экранная заставка.

Для загрузки дополнительных изображений для использования в качестве фоновых рисунков выберите *Загруз. графики*.

- *Цветовые схемы экрана* – изменение цвета различных элементов дисплея, например, цвета фона меню и индикаторов уровня радиосигнала и уровня зарядки аккумулятора.
- *Экранная заставка* – для включения экранной заставки малого дисплея выберите *Вкл.* Для включения экранной заставки малого дисплея по истечении установленного времени выберите *Отсрочка*. Для выбора изображения для экранной заставки выберите *Выб. заставку* и откройте *Графика* и *Заставки*. Для загрузки дополнительных изображений, предназначенных для заставки, выберите *Загруз. графики*.

## Установка времени и даты

Нажмите **Меню** и выберите *Настройки, Настройки времени и даты*. Выберите *Часы* и *Дата* для установки времени и даты и способа их отображения на дисплее в режиме ожидания. *Коррекция: дата и время* – установка режима автоматического обновления времени и даты в соответствии с часовым

поясом (услуга сети). При автоматическом обновлении времени некоторые установленные сигналы могут оказаться просроченными.

После извлечения аккумулятора из телефона (или после длительного хранения телефона с полностью разряженным аккумулятором) может потребоваться снова установить время.

## Меню быстрого доступа

Для того, чтобы выбрать функцию для правой клавиши выбора и записать голосовые команды для некоторых функций, нажмите **Меню** и выберите *Настройки, Меню быстрого доступа*.

- *Правая клавиша выбора* - выбор функции, выполняемой при нажатии правой клавиши выбора. Выделите функцию.
- Выберите *Голосовые команды* и папку команд. Выберите функцию, для которой требуется записать голосовую команду, и нажмите **Добав.** Голосовые команды можно записать для определенного количества функций.

Инструкции по добавлению голосовых команд приведены в разделе [Добавление и изменение голосовых меток](#) на стр. 95.

Инструкции по включению голосовых команд приведены в разделе [Посылка вызова с помощью голосовой метки](#) на стр. 95.

Во время телефонного разговора, а также во время приема и передачи данных через соединение (E)GPRS использовать и записывать голосовые команды невозможно.



## Связь с устройствами

### ИК-порт

Не допускайте попадания инфракрасного (ИК) луча в глаза, а также на другие ИК-устройства. Данное устройство относится к лазерным изделиям класса 1.

С помощью этого меню можно настроить телефон на передачу и прием данных через инфракрасный (ИК) порт. Телефон позволяет обмениваться через ИК-порт такими данными, как визитные карточки, с аналогичным телефоном или другим совместимым устройством (например, компьютером).

Совместимое устройство, с которым устанавливается ИК-соединение, должно соответствовать стандарту IrDA.

При передаче и приеме данных через ИК-порт, ИК-порты передающего и принимающего устройств должны быть обращены друг к другу, и между ними не должно быть никаких препятствий. При связи через ИК-порт рекомендуется расположить два устройства на расстоянии не более 1 метра.

Для включения ИК-порта телефона на прием данных нажмите **Меню** и выберите *Настройки, Конфигурация связи и ИК-порт*.

Для завершения ИК-соединения нажмите **Меню** и выберите *Настройки, Конфигурация связи и ИК-порт*. Нажмите **Да** в ответ на запрос *Отключить ИК-порт?*

Если передача данных не начнется в течение двух минут после включения ИК-порта, соединение отменяется, и его необходимо установить снова.

## GPRS

Технология GPRS (услуга пакетной передачи данных через радиointерфейс) позволяет использовать мобильный телефон для передачи и приема данных по сети с использованием Интернет-протокола (IP). GPRS является одним из способов передачи данных, который обеспечивает беспроводной доступ к сетям передачи данных, например, к сети Интернет.

Технология EGPRS (расширенный стандарт GPRS) использует технологию EDGE (повышенная скорость передачи для глобального развития) – метод модуляции радиointерфейса, повышающий скорость передачи данных в сетях GPRS.

Канал (E)GPRS служит для обмена сообщениями, просмотра сетевых страниц, электронной почты, удаленной синхронизации данных, услуги ПТТ, загрузки приложений, а также для подключения удаленного доступа из компьютера (например, Интернет и электронная почта).

Для использования технологии (E)GPRS

- Получить информацию о предоставлении услуги (E)GPRS, скорости передачи данных и тарифах, а также оформить подписку на эту услугу можно у поставщика услуг или оператора сотовой сети.
- Сохраните в памяти телефона параметры (E)GPRS для всех приложений, использующих соединение (E)GPRS.

Если в качестве канала передачи данных выбран GPRS, телефон использует EGPRS вместо GPRS, когда такой канал доступен в сети. Возможность выбора канала EGPRS или GPRS не предусмотрена, однако в некоторых приложениях можно выбирать канал GPRS или *GSM-канал* (CSD).

## GPRS-соединение

Для того, чтобы задать параметры подключения к (E)GPRS, нажмите **Меню** и выберите *Настройки, Конфигурация связи, GPRS, GPRS-соединение*.

- Выберите *Непрерывно* для выполнения автоматической регистрации в сети (E)GPRS при включении телефона.

При запуске приложения, использующего (E)GPRS, устанавливается соединение с сетью. Соединение (E)GPRS закрывается после завершения работы приложения; при этом регистрация в сети (E)GPRS не отменяется.

Если при установленном соединении (E)GPRS поступает входящий вызов или текстовое сообщение либо посылается исходящий вызов, соединение (E)GPRS приостанавливается.

Индикаторы GPRS и (E)GPRS совпадают.

- *Поглощаемое* – регистрация и установление соединения с (E)GPRS выполняются по запросу приложения, соединение завершается при выходе из приложения.

Телефон позволяет установить три соединения (E)GPRS одновременно. Например, можно одновременно просматривать страницы XHTML, принимать мультимедийные сообщения и устанавливать подключение удаленного доступа из компьютера.

## Настройка модема GPRS

Телефон можно подключить к совместимому компьютеру через ИК-порт или с помощью кабеля и использовать телефон в качестве модема для подключения компьютера к сети (E)GPRS.



Для того, чтобы задать параметры соединения (E)GPRS для подключения компьютера, нажмите **Меню** и выберите *Настройки, Конфигурация связи, GPRS, Настройка модема GPRS*.

- *Заданный вход* - активизация требуемой точки доступа.
- *Изменить заданную точку входа* - изменение параметров точки доступа. Имя точки доступа можно получить у поставщика услуг или оператора сотовой сети.

Служебные параметры подключения удаленного доступа (E)GPRS (имя точки доступа) можно установить на компьютере с помощью приложения Nokia Modem Options. Если в компьютере и в телефоне установлены различные параметры, используются параметры компьютера.

## Параметры вызовов

Нажмите **Меню** и выберите *Настройки, Настройка режима звонков*. Выберите один из параметров:

- *Переадресация* (услуга сети) - направление входящих вызовов на другой номер, например, на свой автоответчик (услуга сети). Более подробную информацию можно получить у поставщика услуг.
- *Ответ любой кнопкой*, выберите *Вкл.* для ответа на входящие вызовы нажатием любой клавиши, кроме клавиши включения, клавиши РТТ, клавиш выбора  и , а также .
- *Ответ при открытии тлф* - выбор режима автоматического ответа на входящий вызов при открытии телефона.

- *Повторный набор* – включение режима, в котором телефон делает до 10 попыток повторного соединения с абонентом в случае неудачного набора номера.
- *Быстрый набор* – вызов телефонного номера, назначенного одной из клавиш быстрого набора **2 abc - wxyz 9**, нажатием и удержанием нажатой соответствующей цифровой клавиши.
- *Услуга режима ожидания* – уведомление во время разговора о поступлении нового входящего вызова (услуга сети).
- *Резюме звонка* – выбор режима кратковременного отображения на дисплее приблизительной продолжительности вызова и его стоимости (услуга сети) после завершения каждого вызова.
- *Свой номер определяется* – отображение своего номера на дисплее телефона вызываемого абонента (услуга сети). При выборе *Загано сетью* используется режим, согласованный абонентом с поставщиком услуг сотовой сети.
- *Телефонная линия на выход* (услуга сети) – выбор одной из двух телефонных линий (абонентских номеров) для отправки исходящих вызовов. Дополнительную информацию о предоставлении услуг можно получить у поставщика услуг или оператора сотовой сети.

Если подписка на эту услугу сети не оформлена, отправка исходящих вызовов по второй линии (*Линия 2*) невозможна. Независимо от выбранной линии телефон принимает входящие вызовы, поступившие по любой из линий.

## Параметры телефона

Нажмите **Меню** и выберите *Настройки, Настройки телефона*. Выберите один из параметров:

- *Языковые настройки*, затем установите язык для отображения текста на дисплее: выберите *Язык дисплея*. При выборе значения *Автоматически* язык устанавливается в соответствии с информацией, записанной на SIM-карте.

Если для ввода текста требуется использовать другой язык, выберите меню *Язык ввода*. Можно также временно изменить язык для ввода текста. См. раздел [Ввод текста](#) на стр. 44.

- *Состояние памяти* - просмотр сведений об объеме свободной и занятой памяти.
- *Защитн. блокир. клавиатуры* - вывод запроса на ввод защитного кода для отключения блокировки клавиатуры.

При включенной функции блокировки клавиатуры сохраняется возможность вызова службы экстренной помощи, номер которой запрограммирован в памяти устройства. Введите номер экстренной службы и нажмите .

- *Индикатор соты* - активизация функции, уведомляющей о работе телефона в сотовой сети с микросотовой архитектурой (MCN) (услуга сети).
- *Приветствие* - ввод личного сообщения, которое кратковременно отображается на дисплее при включении телефона.

- **Выбор оператора** для установки режима автоматического выбора одной из сотовых сетей, доступных в данном регионе.  
Вариант **Произвольно** позволяет выбрать любую сеть, оператор которой имеет соглашение о роуминге с поставщиком услуг домашней сети. Телефон остается в режиме ручного выбора сети до тех пор, пока не будет выбран автоматический режим или не будет установлена другая SIM-карта.
- **Подтверждать ресурсы SIM** - вывод на дисплей подтверждающих сообщений (которыми телефон обменивается с поставщиком услуг).  
Доступ к таким услугам осуществляется путем передачи текстового сообщения или послышки вызова, за которые может начисляться дополнительная оплата.
- **Включить пояснения** - включение и выключение отображения справочных текстов. См. раздел **Работа с меню** на стр. 49.
- **Мелодия записка** - воспроизведение мелодии при включении телефона.

## Параметры аксессуара

Это меню доступно только в том случае, если телефон подключен (или был подключен ранее) к совместимому аксессуару, например, комплекту громкой связи.

Нажмите **Меню** и выберите **Настройки, Настройки аксессуаров**. Меню доступно только в том случае, если телефон подключен (или был подключен ранее) к соответствующему аксессуару. Для некоторых аксессуаров можно,

например, выбрать режим, который будет автоматически активизироваться при подключении аксессуара.

При работе с текстофоном выберите *Текстофон*, *Включить текстофон* и *Да* для активизации параметров телетайпного устройства вместо параметров минигарнитур или комплекта индуктивной связи. Если телетайпное устройство поддерживает режимы передачи Бодо и СТМ, выберите Бодо. Обязательно используйте интерфейсные кабели, прилагаемые к телетайпному устройству.

## Параметры конфигурации

Можно ввести в телефон параметры, которые требуются для правильной работы определенных услуг. Телефон поддерживает следующие услуги: MMS, чат, синхронизация, электронная почта, работа с потоками, РТТ и просмотр сетевых страниц. Эти параметры может, в частности, передать поставщик услуг. См. раздел [Услуга передачи параметров конфигурации](#) на стр. 20.

Дополнительную информацию о предоставлении услуг и правильные параметры конфигурации можно получить у поставщика услуг или оператора сотовой сети.

Нажмите **Меню** и выберите *Настройки*, *Настройки конфигурации*. Выберите функцию в списке:

- *Стг параметры конфигурации* – отображение списка поставщиков услуг, сохраненного в телефоне. Выделите поставщика услуг и нажмите **Детали**



для просмотра приложений, которые поддерживаются параметрами конфигурации этого поставщика услуг.

Нажмите **Вар-ты** и выберите *Уст. как стг* - выбор параметров конфигурации поставщика услуг в качестве параметров по умолчанию. Для удаления параметров конфигурации выберите *Удалить*.

- *Выб. стг набор во всех прилож.* - активизация параметров конфигурации по умолчанию для поддерживаемых приложений.
- *Предпочтител. точка доступа* - содержит имена сохраненных точек доступа. Выделите точку доступа, нажмите **Вар-ты** и выберите *Доп. инфо* - просмотр имени поставщика услуг, канала передачи и точки доступа GPRS или телефонного номера подключения удаленного доступа GSM.
- *Настройки персональной конфиг.* - добавление, активизация или удаление новых личных учетных записей для различных услуг.

Для добавления новой личной учетной записи в пустой список нажмите **Добав.**; в противном случае нажмите **Вар-ты** и выберите *Добавить нов..* Выберите тип услуги, затем, выбирая последовательно каждый параметр, введите все необходимые значения. Набор параметров определяется выбранным типом услуги.

Для удаления или активизации личной учетной записи выделите ее, нажмите **Вар-ты** и выберите *Удалить* или *Включить*.

## Параметры защиты

При использовании функций защиты, ограничивающих возможность отправки и приема вызовов (например, запрет вызовов, закрытая абонентская группа и

разрешенные номера), сохраняется возможность вызова службы экстренной помощи, номер которой запрограммирован в памяти устройства.

Параметры защиты содержат параметры для кодов доступа и других функций защиты.

Нажмите **Меню** и выберите *Настройки, Настройки защиты*. Выберите один из параметров:

- *Запрос PIN-кода* - запрос на ввод PIN-кода при каждом включении телефона. Некоторые SIM-карты не позволяют отключить функцию запроса PIN-кода.
- *Режим запрета звонков* (услуга сети) - ограничение посылки и приема вызовов.
- *Разрешенные номера* - ограничение исходящих вызовов и текстовых сообщений заданным набором телефонных номеров (если эта функция поддерживается установленной SIM-картой).

При включенной функции "Разрешенные номера" соединения (E)GPRS можно использовать только для передачи текстовых сообщений. В этом случае телефонный номер адресата и номер центра сообщений должны быть включены в список разрешенных номеров.

- *Закрытая группа* - ограничение входящих и исходящих вызовов выбранной группой абонентов (услуга сети). Дополнительную информацию можно получить у поставщика услуг или оператора сотовой сети.

- *Уровень защиты.* Введите защитный код и выберите *Телефон*, чтобы после установки новой SIM-карты на дисплей выводился запрос на ввод защитного кода.  
*Память* – запрос на ввод защитного кода при переходе из памяти SIM-карты в память телефона, а также при копировании информации из памяти телефона на SIM-карту или обратно (см. [Копирование контактов](#) на стр. 93).
- *Коды доступа* – изменение защитного кода, PIN-кода, PIN2-кода и пароля запрета вызовов.

## Восстановление стандартных параметров

Для того, чтобы восстановить стандартные (заданные изготовителем телефона) значения некоторых параметров, нажмите **Меню** и выберите *Настройки, Восстановить стг настройки*. Введите защитный код и нажмите **OK**.

Информация, введенная или загруженная пользователем (например, имена и телефонные номера в меню *Контакты*), не удаляется.

## ■ Галерея

Изображения и мелодии, например, принятые в мультимедийных сообщениях, можно сохранять в папках в меню "Галерея".



Телефон поддерживает следующие форматы файлов:

- Изображения: JPEG, GIF, WBMP, BMP, OTA-BMP и PNG.

- Аудиоклипы: масштабируемый полифонический формат MIDI (SP-MIDI), MP3, AAC AMR и монофонические мелодии сигнала вызова.
- Видеоклипы: формат 3GP (видеоформат H.263 и обычный режим MPEG-4).

Телефон поддерживает не все версии этих форматов файлов.

Для защиты загружаемого содержимого в телефоне предусмотрена поддержка системы управления цифровым доступом (DRM). Объект (например, мелодия) может быть защищен и связан с определенными правилами пользования (например, количество загрузок и период использования). Эти правила определяются ключом активизации содержимого, который предоставляется (в зависимости от поставщика услуг) либо вместе с содержимым, либо отдельно от него. В некоторых случаях возможно обновление ключей активизации. Поскольку за использование содержимого может взиматься плата, перед загрузкой любого содержимого обязательно ознакомьтесь с условиями его предоставления и с правилами использования ключа активизации.

Законом об охране авторских прав могут быть установлены ограничения на копирование, модификацию, передачу и загрузку некоторых картинок, мелодий и других данных.

1. Нажмите **Меню** и выберите *Галерея*.
2. Выделите требуемую папку и нажмите **Открыть** - последовательный просмотр файлов в папке, или **Вар-ты** - выбор функции для папки:
  - *Добавить папку, Удалить папку, Переместить, Переименовать, Информация, Вариант вида* или *Сортировка*. Возможность удаления,

переименования и перемещения папок, созданных изготовителем, не предусмотрена.

- **Загрузка** - загрузка новых изображений и мелодий.  
Сведения о предоставлении различных услуг, а также информацию о ценах и тарифах можно получить у оператора сотовой сети или поставщика услуг. Не загружайте содержимого из непроверенных источников.
- **Состояние памяти** - проверка использования памяти телефона.
- **Ключи активаци.** - просмотр списка всех ключей активизации. Записи о ключах активизации можно удалять (например, по окончании их срока действия).

### 3. В открытой папке выделите требуемый файл.

Для просмотра файла нажмите **Открыть**, а для передачи файла в сообщении MMS нажмите . Телефон позволяет воспроизводить видеоклипы в формате 3GP (видеоформат H.263 и обычный режим MPEG-4) и короткие аудиоклипы в формате MP3 и AAC.

Нажмите **Вар-ты** и выберите требуемую функцию.

## ■ Мультимедиа



### Камера

Встроенная камера позволяет снимать фотографии и записывать видеоклипы. Объектив камеры расположен на активной панели телефона, а

основной или малый дисплей выполняет функции видоискателя. Фотографии сохраняются в формате JPEG, а видеоклипы – в формате H.263 (SubQCIF).

Если в памяти нет места для сохранения новой фотографии, освободите память, удалив старые фотографии или другие файлы из меню "Галерея".

### **Фотосъемка**

1. Для доступа к видоискателю камеры нажмите **Меню** и выберите *Мультимедиа* и *Камера*.  
Для доступа к функциям видоискателя нажмите **Вар-ты** и выберите функцию, например, переключение режима, увеличение изображения, доступ к меню "Галерея" или параметрам камеры. Для съемки одной фотографии можно также использовать таймер автоматической съемки или выбрать малый дисплей в качестве видоискателя.
2. Для съемки фотографии нажмите **Снять**. Фотография сохраняется в папке *Фото* в меню *Галерея*.
3. Для съемки следующей фотографии нажмите **Назад**, либо выберите **Послать** фотографию. Нажмите **Вар-ты** и выберите функцию.

### **Запись видеоклипа**

1. Нажмите **Меню** и выберите *Мультимедиа*, *Камера*. Нажмите **Вар-ты** и выберите *Изменить режим* и *Видео*.
2. Для записи видеоклипа нажмите **Запись**. Для приостановки и возобновления записи нажмите **Пауза** и **Вкл.** соответственно.

3. Для остановки записи нажмите **Стоп**. Записанный видеоклип сохраняется в папке *Клипы* меню *Галерея*.

Для воспроизведения записи нажмите **Воспр.** или откройте **Вар-ты** и выберите функцию, например, для удаления или переименования сохраненного видеоклипа, его передачи в мультимедийном сообщении или через ИК-порт, а также для доступа к меню "Галерея".

### **Параметры камеры**

Нажмите **Меню** и выберите *Мультимедиа, Камера*. Нажмите **Вар-ты** и выберите *Настройку* и требуемую функцию в списке. Можно задать режим по умолчанию, качество изображения, установить длительность видеоклипов, звуковую имитацию спуска затвора камеры и название по умолчанию.

### **Мультимедийный проигрыватель**

Мультимедийный проигрыватель позволяет просматривать, воспроизводить и загружать файлы, например, изображения, аудиоклипы, видеоклипы и мультфильмы из источников различного типа. Дополнительно предусмотрен просмотр совместимых видеопотоков с сетевого сервера (услуга сети).

Нажмите **Меню** и выберите *Мультимедиа* и *Медиапроигр.* Выберите *Откр. "Галерею"*, *Закладки*, *На адрес* или *Загрузка файлов*.

### **Настройка телефона для доступа к услуге работы с потоками**

Можно получить параметры конфигурации, необходимые для работы с потоками, в сообщении конфигурации от поставщика услуг или оператора

отовой сети. См. раздел [Услуга передачи параметров конфигурации](#) на стр. 20.

Инструкции по вводу параметров вручную приведены в разделе [Параметры конфигурации](#) на стр. 112.

Нажмите **Меню** и выберите *Мультимедиа, Мегуапроигр.* и *Настр.поток.вспр.*

- Выберите *Конфигурация*. Отображаются только конфигурации, поддерживающие работу с потоками. Для работы с потоками выберите поставщика услуг, или *Стандарт*, или *Персон. конфиг.* Параметры для работы с потоками можно получить в сообщении конфигурации, см. раздел [Услуга передачи параметров конфигурации](#) на стр. 20. Инструкции по вводу параметров конфигурации вручную приведены в разделе [Параметры конфигурации](#) на стр. 112.
- Выберите *Учетная запись*, затем выберите учетную запись услуги работы с потоками, содержащуюся в параметрах текущей конфигурации.

## Диктофон

Можно записывать речь, звуковые файлы и текущие телефонные разговоры длительностью до 3 минут. Звукозаписи можно также использовать в качестве мелодии сигнала вызова.

Использование диктофона невозможно, если активен вызов в режиме передачи данных или соединение GPRS.

## Запись на диктофон

1. Нажмите **Меню** и выберите *Мультимедиа, Диктофон.*



2. Для того, чтобы начать запись, выберите *Записать*. Для записи телефонного разговора нажмите **Вар-ты** и выберите *Записать*. Во время записи телефонного разговора держите телефон в обычном положении рядом с ухом. Всем участникам разговора примерно каждые пять секунд выдается тихий тональный сигнал.
3. Для остановки записи нажмите **Стоп**. Запись сохраняется в папке *Гол. записи* в меню *Галерея*.

Для открытия списка сохраненных записей выберите *Список*. Откройте папку *Гол. записи* и запись, которую требуется воспроизвести.

Для прослушивания последней записи выберите *Повтор последн.*

Для передачи последней записи в мультимедийном сообщении или через ИК-порт выберите *Прг последний*.

## ■ РТТ

Услуга РТТ сотовой сети – это услуга дуплексной связи по радиоинтерфейсу, которая предоставляется в сотовых сетях GSM/GPRS (услуга сети). РТТ обеспечивает прямую голосовую связь, которая устанавливается при нажатии клавиши РТТ.



Услугу РТТ можно использовать для разговора с одним абонентом или с группой абонентов, пользующихся совместимыми устройствами. При установлении соединения индивидуальному абоненту или группе абонентов не требуется отвечать на вызов. В дополнение к счетчикам GPRS-связи в списке вызовов *Звонки* телефона регистрируются только индивидуальные

вызовы. Участники должны подтверждать факт связи, поскольку другие способы подтверждения того, слышали ли адресаты вызов, отсутствуют.

Получить информацию об услугах и тарифах, а также оформить подписку можно у поставщика услуг или оператора сотовой сети. Услуги роуминга могут иметь более жесткие ограничения, чем обычные вызовы.

Для использования услуги РТТ необходимо ввести параметры услуги РТТ.

После подключения к услуге РТТ можно пользоваться другими функциями телефона. Услуга РТТ сотовой сети не использует соединение с обычной системой голосовой связи, поэтому многие услуги обычной голосовой связи (например, автоответчик) не доступны для соединений РТТ сотовой сети.



## Открытие меню РТТ

Нажмите **Меню** и выберите *РТТ*.

- Для установления или завершения соединения с услугой РТТ выберите *Включить РТТ* или *Отключить РТТ*.
- Для просмотра принятых запросов обратного вызова выберите *Обр. вызовы*.
- Для просмотра списка групп РТТ выберите *Список групп*.
- Для просмотра списка контактов, для которых добавлен адрес РТТ, выберите *Список контактов*.
- Для создания в телефоне новой группы РТТ выберите *Добавить группу*.
- Для ввода параметров РТТ выберите *Настройку РТТ*.

- Для ввода необходимых параметров подключения к услуге РТТ выберите *Настройки конфигурации*.
- Для того, чтобы открыть сеанс браузера и установить соединение с сетевым порталом РТТ поставщика услуг, выберите *Услуги*.

## Установление и завершение соединения с услугой РТТ

Для установления соединения с услугой РТТ нажмите **Меню** и выберите *РТТ* и *Включить РТТ*. Значок  указывает на соединение с услугой РТТ. Значок  указывает на то, что услуга временно не доступна. Телефон автоматически пытается установить соединение с услугой до тех пор, пока пользователь не завершит соединение с услугой РТТ. Если в телефоне созданы группы, пользователь автоматически включается в активные группы (*Основная* или *Прослушиваем*), а на дисплее в режиме ожидания отображается имя основной группы.

Для отключения от услуги РТТ выберите *Отключить РТТ*.

## Запросы обратного вызова

Если на индивидуальный вызов ответ не поступил, можно передать абоненту запрос обратного вызова.

При приеме запроса обратного вызова в режиме ожидания отображается сообщение *Принят запрос обратного вызова*. При приеме запроса обратного вызова от абонента, не внесенного в список контактов, можно сохранить его имя в списке контактов.

### Передача запроса обратного вызова

- Для передачи запроса обратного вызова из списка контактов меню *РТТ* выберите *Список контактов*. Выделите контакт, нажмите **Вар-ты** и выберите *Запросить о/в*.
- Для передачи запроса из меню *Контакты* в режиме ожидания нажмите клавишу прокрутки вниз и выделите требуемый контакт. Нажмите **Детали**, выделите адрес РТТ, нажмите **Вар-ты** и выберите *Запросить о/в*.
- Для передачи запроса обратного вызова из списка групп меню *РТТ* выберите *Список групп* и выделите требуемую группу. Нажмите **Вар-ты**, выберите *Активные члены*, выделите требуемый контакт, нажмите **Вар-ты** и выберите *Запросить о/в*.
- Для передачи запроса обратного вызова из списка запросов обратного вызова в меню *РТТ* выберите *Обр. вызовы*. Выделите контакт, нажмите **Вар-ты** и выберите *Запросить о/в*.

### Ответ на запрос обратного вызова

1. Для открытия списка *Обр. вызовы* нажмите **См.** Отображается список псевдонимов пользователей, которые передали вам запросы обратного вызова.
2. Для отправки индивидуального вызова нажмите клавишу РТТ.
3. Для передачи запроса обратного вызова отправителю нажмите **Вар-ты** и выберите *Запросить о/в*.  
Для удаления запроса нажмите **Удалить**.

### Сохранение сведений об отправителе запроса обратного вызова

1. Для открытия списка *Обр. вызовы* нажмите **См.** Отображается список псевдонимов пользователей, которые передали вам запросы обратного вызова.
2. Для просмотра адреса РТТ отправителя нажмите **Вар-ты** и выберите *См. адрес РТТ.*

Для сохранения нового контакта или добавления его адреса РТТ в список контактов нажмите **Вар-ты** и выберите *Сохранить как* или *Доб. в контакты.*

### Посылка и прием вызовов РТТ

Для соединений РТТ выберите громкоговоритель или динамик телефона. При выборе динамика держите телефон как обычно около уха.



**Внимание!** Не подносите устройство к уху при включенном громкоговорителе, так как громкость в этом режиме может быть слишком велика.

После подключения к услуге РТТ можно посылать и принимать групповые и индивидуальные вызовы. Индивидуальный вызов направляется не группе, а только одному абоненту.

### Посылка группового вызова

Для посылки вызова основной группе нажмите клавишу РТТ. Звуковой сигнал уведомляет о предоставлении доступа, а на дисплее отображается псевдоним пользователя и имя группы.

Для отправки вызова любой группе, кроме основной, в меню РТТ выберите *Список групп*, выделите требуемую группу и нажмите клавишу РТТ.

Нажмите клавишу РТТ и удерживайте ее нажатой до тех пор, пока не закончите говорить, при этом держите телефон перед собой так, чтобы видеть дисплей. Закончив, отпустите клавишу РТТ. Разговор ведется по схеме обслуживания в порядке поступления. Когда кто-нибудь заканчивает говорить, следующим говорит тот, кто первым нажал клавишу РТТ.

### **Посылка индивидуального вызова**

- Для отправки индивидуального вызова из списка контактов, к которым добавлены адреса РТТ, полученные от поставщика услуг, выберите *Список контактов*. Выделите контакт и нажмите клавишу РТТ.

Также можно выбрать контакт в списке *Контакты*.

- Для отправки индивидуального вызова из списка групп РТТ выберите *Список групп* и выделите требуемую группу. Нажмите **Вар-ты**, выберите *Активные члены*, выделите требуемый контакт и нажмите клавишу РТТ.
- Для отправки индивидуального вызова из списка принятых запросов обратного вызова выберите *Обр. вызовы*. Выделите требуемый псевдоним и нажмите клавишу РТТ.

### **Прием групповых или индивидуальных вызовов**

Короткий тональный сигнал уведомляет о входящем групповом или индивидуальном вызове. При приеме группового вызова на дисплее отображается имя группы и псевдоним вызывающего абонента. При приеме индивидуального вызова от абонента, сведения о котором сохранены в меню

*Контакты*, отображается имя вызывающего абонента (если определяется); в противном случае отображается только псевдоним абонента.

Если телефон настроен на выдачу сигнала уведомления о индивидуальном вызове, можно принять или отклонить входящий индивидуальный вызов.

При попытке нажать клавишу РТТ и ответить группе в то время, когда говорит другой участник группы, телефон издает тональный сигнал очереди, а на дисплее отображается сообщение *В очереди* все время, пока нажата клавиша РТТ. Нажмите клавишу РТТ и удерживайте ее нажатой до тех пор, пока другой абонент не закончит говорить, затем – говорите.

## **Добавление контакта индивидуального вызова**

Имена абонентов, которым часто посылаются индивидуальные вызовы, можно сохранить.

- Добавление адреса РТТ к имени в меню *Контакты*:

В режиме ожидания нажмите клавишу прокрутки вниз, выделите требуемый контакт и нажмите *Детали*. Нажмите **Вар-ты** и выберите *Добавить инф.* и *Адрес РТТ*.

- Добавление контакта в список контактов РТТ:

Для добавления контакта РТТ откройте меню РТТ и выберите *Список контактов*. Нажмите **Вар-ты** и выберите *Добавить конт.*

- Добавление контакта из списка групп:

После подключения к услуге РТТ выберите *Список групп*, выделите требуемую группу и нажмите **Вар-ты**. Выберите *Активные члены*,

выделите участника, для которого требуется сохранить контактную информацию, и нажмите **Вар-ты**. Выберите *Сохранить как* – добавление нового контакта, или *Доб. в контакты*– добавления адреса РТТ к имени в список контактов *Контакты*.

## Создание и настройка групп

При вызове группы все участники группы получают вызов одновременно.

Каждый участник в группе определяется псевдонимом, который отображается для идентификации вызывающего абонента. Участник группы может выбрать для каждой группы свой псевдоним.

Группы регистрируются с адресом URL. Один из участников регистрирует адрес URL группы в сети при первом присоединении к групповому сеансу.

Предусмотрено три типа групп РТТ:

- Утвержденные группы – это закрытые группы, присоединение к которым разрешено только избранным участникам по соглашению с поставщиком услуг.
- Специализированные группы – группы, создаваемые пользователями. Можно создать собственную группу и пригласить в нее участников.
- Специализированные утвержденные группы – это группы, которые можно создать из участников разрешенной группы. Например, работники предприятия являются участниками закрытой группы, а кроме того, создаются отдельные группы для определенных направлений деятельности.



## Создание группы

1. Нажмите **Меню** и выберите *РТТ, Добавить группу и Полуавтоматич.*
2. Для установки уровня защиты группы выберите *Открыть группу* или *Закрытая группа*.

При выборе варианта *Закрытая группа* в телефоне автоматически создается зашифрованная часть адреса группы; эту часть адреса члены группы не могут просматривать при получении приглашения в группу. Приглашать новых членов группы может только создатель защищенной группы.

3. Введите название группы и нажмите **ОК**.
4. Выберите состояние группы: *Основная, Прослушиваем.* или *Неактивна*. На дисплее отображается сообщение о сохранении группы и ее состоянии. *Основная* и *Прослушиваем.* являются активными группами. Если нажать клавишу РТТ для отправки группового вызова, не выделив группы или контакта, вызов посылается в основную группу.
5. Для передачи приглашения в группу нажмите **Да** в ответ на запрос телефона о передаче приглашения. Приглашение можно передать в текстовом сообщении или через ИК-порт.

Участники, приглашенные в открытую группу, могут также приглашать в эту группу дополнительных участников.

### Прием приглашения

1. При приеме приглашения в группу в текстовом сообщении на дисплее отображается текст *Принято приглашение:*
2. Для того, чтобы просмотреть псевдоним отправителя приглашения и адрес группы (если группа не является защищенной), нажмите **См.**
3. Для добавления группы в свой телефон нажмите **Сохранить**, а для установки состояния группы выберите *Основная*, *Прослушиваем* или *Неактивна*.

Для отклонения приглашения нажмите **Выйти** и **Да** или нажмите **См.**, **Отмена** и **Да**.

### Параметры РТТ

Существует две группы параметров РТТ: рабочие параметры и параметры подключения к услуге.

Параметры подключения могут быть переданы в сообщении конфигурации оператором сотовой сети или поставщиком услуг, см. раздел [Услуга передачи параметров конфигурации](#) на стр. 20. Инструкции по вводу параметров вручную приведены в разделе [Параметры конфигурации](#) на стр. 112.

Для доступа к параметрам подключения к услуге нажмите **Меню** и выберите *РТТ* и *Настройки конфигурации*. Предусмотрены следующие параметры:

- *Конфигурация*. Отображаются только конфигурации, поддерживающие услугу РТТ. Для работы с услугой РТТ выберите поставщика услуг, или *Стандарт*, или *Персон. конфиg*. Параметры РТТ можно получить в

сообщении конфигурации, см. раздел [Услуга передачи параметров конфигурации](#) на стр. 20. Инструкции по вводу параметров конфигурации вручную приведены в разделе [Параметры конфигурации](#) на стр. 112.

- Выберите [Учетная запись](#), затем выберите учетную запись услуги РТТ, содержащуюся в параметрах текущей конфигурации.
- Выберите последовательно следующие параметры: [Имя пользователя РТТ](#), [Стандартный псевдоним](#), [Пароль РТТ](#), [Домен](#) и [Адрес сервера](#).

Для доступа к рабочим параметрам РТТ нажмите [Меню](#) и выберите [РТТ](#) и [Настройки РТТ](#). Предусмотрены следующие параметры:

- [Двусторонние вызовы](#) и [Вкл.](#) – разрешение приема входящих индивидуальных вызовов. При выборе варианта [Откл.](#) можно только посылать, но не принимать индивидуальные вызовы. Поставщик услуг может предоставлять услуги, которые замещают эти параметры.  
[Двусторонние вызовы](#) и [С уведомлением](#) – уведомление о входящем индивидуальном вызове с помощью сигнала вызова.
- [Прослушиваемые группы](#) и [Вкл.](#) – включение прослушиваемых групп.
- [РТТ при включении телефона](#) и [Да](#) – автоматическое соединение с услугой РТТ при включении телефона.
- [Передача своего адреса РТТ](#) и [Нет](#) – скрытие своего адреса РТТ от групповых и индивидуальных вызовов.

## ■ Органайзер



### Будильник

Будильник продолжает работать после закрытия и даже после выключения телефона (если аккумулятор не разряжен).

Нажмите **Меню** и выберите *Органайзер, Будильник*.

- Выберите *Время сигнала*, введите время выдачи сигнала (если оно не установлено) и нажмите **ОК**. В противном случае для изменения времени выдачи сигнала выберите *Вкл.*
- Выберите *Сигнал по дням недели* и *Сигнал по дням*. Отметьте дни повторения звукового сигнала и нажмите **Готово**.
- *Звуковой сигнал* - выбор мелодии сигнала будильника.

### При наступлении установленного времени

Если время срабатывания будильника наступает тогда, когда устройство выключено, устройство включается и начинает выдавать звуковой сигнал. Если нажать **Стоп**, на дисплее появится запрос на включение устройства. Нажмите **Нет** для выключения устройства или **Да**, чтобы оставить его включенным для отправки и приема вызовов. Не нажимайте **Да**, если использование телефона может вызвать помехи или быть опасными.

Если установленное время наступает, когда телефон включен, выдается звуковой сигнал, на дисплее мигает сообщение *Погьем!* и текущее время. Для выключения будильника нажмите **Стоп**. Для отключения сигнала на 10 минут нажмите **Позже** или любую клавишу кроме **Стоп**.

Когда телефон закрыт, для отсрочки сигнала будильника нажмите любую из клавиш регулировки громкости.

## Календарь

Служит для хранения записей о запланированных мероприятиях, встречах, днях рождения, юбилейных датах и других событиях, а также позволяет установить сигнал календаря для напоминания о событиях.

Нажмите **Меню** и выберите *Органайзер, Календарь*. Выделите требуемую дату. Сегодняшняя дата выделена рамкой. Даты, для которых сохранены заметки, выделены жирным шрифтом.



- Если нажать **См.**, можно просмотреть заметки дня.
  - Для просмотра отдельной заметки выделите эту заметку и нажмите **См.** Этот режим позволяет подробно просматривать выбранную заметку. Можно прокручивать содержимое выбранной заметки. Если для заметки установлена звуковая сигнализация, отображается значок .
  - Нажмите **Вар-ты**; список содержит функции создания заметки, передачи заметки через ИК-порт, а также передачи заметки в мультимедийном или текстовом сообщении непосредственно в календарь другого совместимого телефона.

*Настройки* - установка даты, времени, формата даты и времени, а также первого дня недели. Функция *Автоудаление* позволяет автоматически удалять старые заметки по истечении заданного

времени. При этом повторяющиеся заметки (например, напоминания о днях рождения) не удаляются.

- Если нажать **Вар-ты**, то можно выбрать *Обзор недели* для просмотра заметок недели. Предусмотрены также функции для создания новой заметки, работы со списком дел, удаления всех заметок календаря, выбора параметров.

### Сигнал для заметки

Выдается звуковой сигнал, на дисплей выводится заметка. Если на дисплей выведена заметка "Звонок" () , соответствующий телефонный номер можно вызвать, нажав клавишу .

- Для выключения сигнала и просмотра заметки нажмите **См.** Нажмите **Позже** для возврата в режим ожидания.
- Для выключения звукового сигнала без просмотра заметки нажмите **Выйти**.

Когда телефон закрыт, для отключения звукового сигнала заметки нажмите любую из клавиш регулировки громкости.

### Список дел

В памяти телефона можно сохранять заметки с описаниями намеченных заданий, назначать для них уровень приоритета и после выполнения отмечать их как выполненные, а также сортировать заметки по уровню приоритета или по дате.

Нажмите **Меню** и выберите *Органайзер, Дела*.

Для добавления новой заметки в пустой список заданий нажмите **Заметка**, а если в списке уже есть заметки, нажмите **Вар-ты** и выберите **Добавить**. Введите текст заметки и нажмите **Сохранить**. Выберите уровень приоритета для заметки. Телефон автоматически устанавливает для заметки время завершения без сигнала. Кроме того, можно изменить срок выполнения, просмотреть заметку и выбрать способ завершения для заметки.

## Заметки

Это меню предназначено для ввода и передачи заметок в совместимые устройства через ИК-порт, а также в текстовых или мультимедийных сообщениях.

Для того, чтобы открыть приложение **Заметки**, нажмите **Меню** и выберите **Организатор, Заметки**. Для добавления заметки в пустой список нажмите **Заметка**. В противном случае нажмите **Вар-ты** и выберите **Добав. заметку**. Введите текст заметки и нажмите **Сохранить**.

- Для просмотра заметки выделите ее и нажмите клавишу **См.**  
Для изменения открытой заметки нажмите **Изменить**. Если в процессе редактирования заметки нажать **Вар-ты**, можно добавить к заметке дату или время. **Закрывать** – закрытие текстового редактора без сохранения изменений.
- Нажав **Вар-ты** можно, например, передать заметку в другое совместимое устройство через ИК-порт, а также в мультимедийном или текстовом сообщении. Если длина заметки слишком велика для передачи

в текстовом сообщении, на дисплее появится запрос на удаление необходимого количества символов.

## **Синхронизация**

Это меню позволяет сохранять данные календаря и телефонной книги на удаленном сервере в сети Интернет (услуга сети) или в совместимом компьютере. Если данные сохранены на удаленном сервере в сети Интернет, для синхронизации данных можно запустить приложение синхронизации телефона. Синхронизация данных с удаленным сервером является услугой сети. Запустив программу синхронизации на совместимом компьютере, можно синхронизировать данные телефонной книги и календаря с данными в компьютере. Возможность синхронизации данных телефонной книги, сохраненной на SIM-карте, не предусмотрена.

При ответе на входящий вызов процесс синхронизации прекращается, и его необходимо начать снова.

### **Синхронизация из телефона**

Для синхронизации данных из телефона требуется следующее:

- Подписка на услугу синхронизации. Дополнительную информацию о предоставлении и параметрах услуги синхронизации можно получить у поставщика услуг или оператора сотовой сети.
- Параметры синхронизации предоставляются поставщиком услуг или оператором сотовой сети, см. раздел [Параметры синхронизации](#) на стр. 137.



Для запуска синхронизации из телефона

1. Выберите параметры конфигурации, которые будут использоваться для синхронизации. См. раздел [Параметры синхронизации](#) на стр. 137.
2. Нажмите **Меню**, выберите *Органайзер, Синхронизация, Синхронизировать с сервером* и *Данные для синхронизации*. Отметьте данные для синхронизации.
3. Нажмите **Меню** и выберите *Органайзер, Синхронизация, Синхронизировать с сервером* и *Синхронизовать*. После подтверждения будет выполнена синхронизация отмеченных данных активного набора.  
Если список контактов и календарь заполнены, а синхронизация выполняется впервые или после прерванного процесса синхронизации, она может занять до 30 минут.

### **Параметры синхронизации**

Можно получить параметры конфигурации, необходимые для синхронизации, в сообщении конфигурации от поставщика услуг или оператора сотовой сети. Инструкции по работе со всеми параметрами конфигурации см. в разделе [Параметры конфигурации](#) на стр. 112.

1. Нажмите **Меню**, выберите *Органайзер* и *Синхронизация*.
2. Выберите *Синхронизировать с сервером* и *Настройки синхронизации*.
  - Выберите *Конфигурация*. Отображаются только конфигурации, поддерживающие синхронизацию. Для синхронизации выберите поставщика услуг, или *Стандарт*, или *Персон. конфиг*. Параметры синхронизации можно получить в сообщении конфигурации, см.

раздел [Услуга передачи параметров конфигурации](#) на стр. 20.  
Инструкции по вводу параметров конфигурации вручную приведены в разделе [Параметры конфигурации](#) на стр. 112.

Выберите [Учетная запись](#), затем выберите учетную запись услуги синхронизации, содержащуюся в параметрах текущей конфигурации.

3. [Параметры синхр. с ПК](#) – ввод параметров, необходимых при выполнении синхронизации, инициализированной сервером. Выберите и введите значение в поле [Пользователь](#) и [Пароль](#).

Имя пользователя и пароль в телефоне и в компьютере должны совпадать.

### **Синхронизация из совместимого компьютера**

Синхронизация данных телефонной книги и календаря с данными на компьютере выполняется через ИК-порт или кабель для передачи данных. На компьютере должно быть установлено программное обеспечение PC Suite, см. раздел [Связь с компьютером](#) на стр. 162. Запуск синхронизации выполняется на компьютере из пакета PC Suite.

### **Бумажник**

Приложение [Бумажник](#) предназначено для хранения персональной информации, например, номеров кредитных карт, адресов, имен пользователя и паролей. Данные можно легко извлечь для автоматического заполнения бланков оформления покупок в сети Интернет.

Информация, сохраненная в бумажнике, защищена ключом, который задается при первом обращении к меню "Бумажник". В поле *Загать ключ бумажника*: введите код и нажмите **ОК**. В поле *Повторить ключ бумажника*: повторно введите код и нажмите **ОК**.

Для удаления ключа и очистки содержимого бумажника введите \*#7370925538# (\*#res wallet#) в режиме ожидания. При обращении к этой функции необходимо ввести защитный код.

Откройте меню "Бумажник" для сохранения или изменения информации. Инструкции по использованию информации, сохраненной в бумажнике, при работе с мобильными услугами из браузера приведены в разделе [Интернет](#) на стр. 148.

### Доступ к меню бумажника

Для доступа к бумажнику нажмите **Меню** и выберите *Органайзер и Бумажник*. Введите ключ бумажника и нажмите **ОК**. Выберите следующие параметры:

- *Проф. бумажн.* – создание комбинаций карт для различных услуг. Если при обращении к услуге требуется вводить большое количество информации, достаточно выбрать подходящий профиль бумажника.
- *Карты* – сохранение данных различных карт.
- *Билеты* – сохранение уведомлений о приобретенных электронных билетах. Для просмотра билетов нажмите **Вар-ты** и выберите *Показать*.
- *Квитанции* – сохранение квитанций, подтверждающих мобильные покупки.

- *Личные заметки* – сохранение конфиденциальной информации, которую требуется защитить с помощью PIN-кода бумажника.
- *Настройки* – изменение ключа бумажника и установка кода RFID (радиочастотный идентификационный код).

### **Сохранение данных карт**

1. Откройте бумажник, выберите *Карты* и тип карты, данные которой требуется сохранить.
2. Если еще не создано ни одной карты, нажмите **Новое**. В противном случае нажмите **Вар-ты** и выберите *Добавить новое*. Заполните необходимые данные.

Данные карт можно принимать в интеллектуальных сообщениях, если такая услуга предоставляется поставщиком услуг. Уведомление содержит сведения о типе карты. Сохраните или отклоните принятую карту. Карту можно просматривать и переименовывать, но нельзя редактировать. Информацию об услуге передачи данных карт в интеллектуальных сообщениях можно получить у издателя карт или поставщика услуг.

### **Личные заметки**

Эта функция позволяет добавлять личные заметки к сохраняемым номерам счетов, кодам и условным обозначениям.

Откройте бумажник и выберите *Личные заметки*.

- Для создания личной заметки в пустом списке нажмите **Новое**; в противном случае нажмите **Вар-ты** и выберите *Добавить новое*.
- Для просмотра заметки выделите требуемую заметку и нажмите **См.**

- Для изменения отображаемой заметки нажмите **Вар-ты** и выберите **Измен.**

В режиме просмотра заметки нажмите **Вар-ты**. Выберите *Удалить* – удаление заметки, *Послать как SMS* – копирование заметки в текстовое сообщение и *Скопир. в календ.* – копирование заметки в календарь в качестве памятки. Функция *Исп. гон. инф.* служит для извлечения телефонных номеров, адресов электронной почты и web-адресов, содержащихся в заметке.

### **Создание профиля бумажника**

После сохранения данных персональной карты эти данные можно объединить в профиле бумажника, с помощью которого их можно извлекать из бумажника в сеансе просмотра.

1. Откройте бумажник и выберите *Проф. бумажн.*
2. Для создания нового профиля бумажника, если список профилей пуст, нажмите **Новое**; в противном случае нажмите **Вар-ты** и выберите *Добавить новое*.
3. Выберите последовательно требуемую информацию с карт бумажника и в ответ на запрос *Имя профиля бумажника*: введите название профиля.

### **Параметры бумажника**

Откройте бумажник и выберите *Настройки*. Для изменения ключа бумажника выберите *Поменять ключ*, а для установки идентификационного кода телефона (RFID) – *RFID*.

## Калькулятор

Нажмите **Меню** и выберите *Органайзер, Калькулятор*.

После того, как на дисплее появится цифра "0", введите первое число. Для ввода десятичной точки нажмите  **#**. Нажмите **Вар-ты** и выберите *Сложить, Вычесть, Умножить, Разделить, В квадрат, Квадратн.корень* или *Изменить знак*. Для ввода знака сложения, вычитания, умножения или деления нажимайте **\*** **+**. При необходимости введите второе число и для получения результата нажмите **Равно**.



**Примечание.** Калькулятор имеет ограниченную точность и предназначен для выполнения простых вычислений.

Для начала нового вычисления нажмите и удерживайте нажатой клавишу **Убрать**.

## Преобразование денежных единиц

Нажмите **Меню** и выберите *Органайзер, Калькулятор*. Для сохранения обменного курса нажмите **Вар-ты** и выберите *Обменный курс*. Выберите любой из отображаемых вариантов, введите обменный курс и нажмите **ОК**. Значение обменного курса сохраняется в памяти до тех пор, пока не будет введено другое значение. Введите сумму, которую требуется конвертировать, нажмите **Вар-ты** и выберите *В местной* или *В инвалюте*.

Конвертацию валют можно выполнять в режиме ожидания.





**Примечание.** При изменении основной валюты все ранее установленные обменные курсы обнуляются, и их необходимо ввести заново.

## Секундомер

Секундомер предназначен для измерения времени, при этом возможно получение промежуточных отсчетов и круговых замеров. Во время работы секундомера можно пользоваться другими функциями телефона. Для выполнения замера времени в фоновом режиме нажмите .

При работе секундомера (в том числе и в фоновом режиме) расходуется дополнительная энергия аккумулятора, поэтому время работы устройства сокращается.

Нажмите **Меню** и выберите *Органайзер, Секундомер*.

- Для получения промежуточных отсчетов выберите *С промежуточн..* Для запуска секундомера нажмите **Старт**. Для вывода на дисплей промежуточного отсчета нажмите **Отрезок**. Для остановки секундомера нажмите **Стоп**. Для выполнения замера времени в фоновом режиме нажмите .
- Для выполнения круговых замеров выберите *Кругами*. Для выполнения замера времени в фоновом режиме нажмите .
- Для просмотра измерения, выполняемого в фоновом режиме, выберите *Продолжить*.
- Если показания секундомера не были сброшены, выберите *Последнее* для просмотра последнего результата измерений.
- Для просмотра и удаления сохраненных результатов выберите *Показать* или *Удалить время*.

## Таймер обратного отсчета

Можно установить таймер обратного отсчета.

Нажмите **Меню** и выберите *Организер, Таймер обратного отсчета*.

Для установки времени введите время сигнала в часах, минутах и секундах и нажмите **ОК**. Можно ввести текст, который появится на дисплее по истечении заданного времени. Для запуска таймера обратного отсчета нажмите **Старт**.

Выберите *Изменить время*, чтобы изменить время, или *Стоп таймер* для остановки таймера.



**Совет.** Для запуска таймера в режиме ожидания введите время в часах, минутах и секундах, нажмите **Вар-ты** и выберите *Таймер*. Если время введено правильно, нажмите **Старт**.

Если по истечении заданного времени телефон находится в режиме ожидания, выдается звуковой сигнал, и на дисплее мигает заметка или сообщение *Время истекло*. Для выключения сигнала нажмите любую клавишу. Если клавиша не нажата, сигнал выключается автоматически через 30 секунд. Для выключения сигнала и удаления текста заметки нажмите **Выйти**. Для повторного запуска таймера обратного отсчета нажмите **Заново**.

Когда телефон закрыт, для отключения звукового сигнала нажмите любую из клавиш регулировки громкости.

## ■ Приложения

В папках *Игры* и *Коллекция* можно запускать и управлять играми и приложениями Java, установленными в телефоне.





## Игры

Нажмите **Меню** и выберите *Приложения, Игры*.

- Для выбора и открытия игры выделите игру и нажмите **Открыть** или . Для вызова функций нажмите **Вар-ты** и см. раздел *Функции для работы с приложениями* на стр. 146.
- Нажмите **Вар-ты** и для загрузки игры в телефон выберите *Загрузка и Загрузка игр*. Для загрузки необходимо установить в телефоне параметры конфигурации для браузера. См. раздел *Параметры конфигурации* на стр. 112.

*Настр. прилож.* – настройка звукового сопровождения, подсветки и вибровызова для игры.

При запуске некоторых игр энергия аккумулятора расходуется быстрее (возможно, потребуется подключение телефона к зарядному устройству).

## Коллекция

Нажмите **Меню** и выберите *Приложения, Коллекция*.

- Для выбора и открытия приложения выделите приложение и нажмите **Открыть** или . Для вызова функций нажмите **Вар-ты** и см. раздел *Функции для работы с приложениями* на стр. 146.
- Нажмите **Вар-ты** и для загрузки приложения в телефон выберите *Загрузка и Загруз. прилож.* Для загрузки необходимо установить в телефоне параметры конфигурации для браузера. См. раздел *Параметры конфигурации* на стр. 112.

*Настр. прилож.* – настройка звукового сопровождения, подсветки и вибровызова для приложения.

При запуске некоторых приложений энергия аккумулятора расходуется быстрее (возможно, потребуется подключение телефона к зарядному устройству).

### **Функции для работы с приложениями**

- *Удалить* – удаление приложения или группы приложений из памяти телефона.
- *Доп. инфо* – просмотр дополнительной информации о приложении.
- *Обнов. версию* – проверка наличия новой версии данного приложения, которую можно загрузить со страниц услуг (услуга сети).
- *Вэб-сайт* – получение дополнительной информации или данных для приложения со страницы Интернет. Данная услуга должна предоставляться сетью. Эта функция присутствует в меню только в том случае, если приложение содержит адрес Интернет.
- *Доступ прилож.* – управление доступом приложения к функциям, которые требуют подтверждения пользователя, например, доступом к сети.

### **Загрузка игры или приложения**

Телефон поддерживает приложения Java J2ME™. В процессе загрузки проверяется совместимость, и если телефон не поддерживает данное приложение, загрузка прерывается.



**Важное замечание.** Следует пользоваться только такими источниками программного обеспечения, которые гарантируют адекватную защиту от компьютерных вирусов и других злонамеренных программных компонентов.

Предусмотрено несколько способов загрузки новых приложений Java.

- Нажмите **Меню** и выберите *Приложения*. Нажмите **Вар-ты** и выберите *Загрузка* и *Загрузка игр* или *Загруз. прилож.*

На дисплее появится список закладок. Выберите *Еще закладки* для доступа к списку закладок в меню *Услуги* (см. раздел **Закладки** на стр. 153).

Выберите закладку для подключения к требуемому узлу.

Сведения о предоставлении различных услуг, а также информацию о ценах и тарифах можно получить у оператора сотовой сети или поставщика услуг.

- Нажмите **Меню** и выберите *Услуги, Ссылки загрузки*. См. раздел **Загрузка** на стр. 154.

В телефоне могут быть запрограммированы закладки со ссылками на узлы, которые не относятся к Nokia. Корпорация Nokia не дает никаких гарантий и рекомендаций относительно этих узлов. Просматривая эти узлы, необходимо принимать такие же меры предосторожности (в плане защиты и в плане содержимого узлов), что и при работе с любым узлом Интернет.

## ■ Интернет



Встроенный в телефон браузер обеспечивает доступ к различным услугам в сети Интернет (прогнозы погоды, новости, расписания движения самолетов, финансовая информация и пр.).

Сведения о предоставлении различных услуг, а также информацию о ценах и тарифах можно получить у оператора сотовой сети и соответствующего поставщика услуг. Необходимые инструкции по использованию услуг также можно получить у поставщика услуг.

В телефон встроен браузер, который позволяет просматривать страницы как на языке WML (язык разметки страниц для беспроводных приложений), так и на языке XHTML (открытый язык разметки гипертекста). В силу ограниченных размеров дисплея телефона страницы могут отображаться не так, как обычно. Кроме того, на дисплее телефона могут отсутствовать некоторые элементы сетевых страниц.

### **Основные сведения о доступе и пользовании услугами**

1. Для доступа к услуге необходимо сохранить в памяти телефона соответствующие параметры конфигурации.
2. Установите соединение с данной услугой.
3. Начните сеанс просмотра страниц услуги.
4. Закончив просмотр страниц, завершите соединение с услугой.

## Настройка для просмотра сетевых страниц

Параметры, необходимые для просмотра сетевых страниц, могут быть переданы в сообщении конфигурации оператором сотовой сети или поставщиком требуемых услуг. См. раздел [Услуга передачи параметров конфигурации](#) на стр. 20.



Инструкции по работе со всеми параметрами конфигурации см. в разделе [Параметры конфигурации](#) на стр. 112.

## Установление соединения с услугой

Сначала убедитесь в том, что для требуемой услуги включены правильные параметры конфигурации.



- Нажмите **Меню** и выберите *Услуги, Настройки, Настройки конфигурации*.
  - Выберите *Конфигурация*. Отображаются только конфигурации, поддерживающие услугу просмотра сетевых страниц. Для просмотра сетевых страниц выберите поставщика услуг, или *Стандарт*, или *Персон. конфиг.* Параметры браузера можно получить в сообщении конфигурации, см. раздел [Услуга передачи параметров конфигурации](#) на стр. 20. Инструкции по вводу параметров конфигурации вручную приведены в разделе [Параметры конфигурации](#) на стр. 112.  
Выберите *Учетная запись*, затем выберите учетную запись услуги просмотра сетевых страниц, содержащуюся в параметрах текущей конфигурации.

- *Показ терминального окна* – выберите *Да* для выполнения аутентификации пользователя вручную при подключении к корпоративной сети.

Затем установите соединение с услугой. Нажмите **Меню** и выберите *Услуги, Домашняя стр.* либо в режиме ожидания нажмите и удерживайте нажатой клавишу  .

## Просмотр сетевых страниц

Установив соединение, можно начать сеанс просмотра страниц услуги. При работе с различными услугами функции клавиш телефона могут изменяться. Следуйте указаниям, которые выводятся на дисплей. Дополнительную информацию можно получить у поставщика услуг сотовой связи.

Если в качестве канала передачи данных выбран GPRS, в режиме просмотра сетевых страниц в левом верхнем углу дисплея отображается индикатор . Если при установленном соединении (E)GPRS поступает входящий вызов или текстовое сообщение либо посылается исходящий вызов, в правом верхнем углу дисплея появляется индикатор , указывающий на то, что соединение (E)GPRS приостановлено. По завершении вызова телефон пытается восстановить соединение (E)GPRS.

## Клавиши телефона в режиме просмотра страниц

- Для просмотра страницы служат клавиши прокрутки.
- Для выбора выделенного элемента нажмите , либо нажмите **Выбрать** (открытие ссылки).

- Для ввода букв и цифр в редакторе текстов нажимайте **0**  - wxyz **9**.  
Для ввода специальных символов нажмите **\*** **+**.

### **Функции в сеансе просмотра сетевых страниц**

Нажмите **Вар-ты** и выберите одну из перечисленных ниже функций.  
Поставщик услуг может включить в список дополнительные функции.



- *Инфо бумажника* для использования данных о карте из приложения *Бумажник* (услуга должна поддерживать использование бумажника). См. раздел *Бумажник* на стр. 138.
- *Ссылки* - доступ к новому списку функций данной страницы.
- *Домашняя стр.* - возврат на домашнюю страницу поставщика услуг.
- *Добав. закл-ку* - сохранение закладки для текущей страницы.
- *Закладки*. См. раздел *Закладки* на стр. 153.
- *История* - доступ к списку посещенных страниц.
- *Ссылки загрузки* - доступ к списку закладок для загрузки.
- *Сохр. в папке* - сохранение страницы в виде ссылки загрузки.
- *Др. варианты* - доступ к списку других функций, например, функций бумажника и защиты.
- *Перезагрузить* - повторная загрузка и обновление текущей страницы.
- *Выйти*: См. раздел *Завершение просмотра* на стр. 152.

## Телефонные вызовы в сеансе просмотра

В сеансе просмотра сетевых страниц можно пользоваться следующими функциями: посылка голосового вызова, передача сигналов DTMF во время голосового вызова и сохранение имени и телефонного номера со страницы.

## Завершение просмотра

Для завершения сеанса просмотра и соединения с Web-сервером нажмите **Вар-ты** и выберите *Выйти*. Когда на дисплее появится запрос *Выйти из режима браузера?*, нажмите **Да**.

Можно также дважды нажать клавишу  или нажать и удерживать нажатой клавишу .

## Параметры режима отображения браузера

В сеансе просмотра нажмите **Вар-ты** и выберите *Др. варианты* и *Настройка вида*, в режиме ожидания нажмите **Меню** и выберите *Услуги, Настройки* и *Настройка компоновки*. Выберите

- *Перенос текста* – если для параметра установлено значение *Включить*, текст переносится на следующую строку. *Отключить* – текст обрезается.
- *Размер шрифта* и выберите *Очень мелкий*, *Мелкий* или *Средний*.
- *С показом изображений* и выберите *Нет* для того, чтобы на странице не отображались изображения. Это позволяет увеличить скорость загрузки страниц с большим количеством изображений.



- *Сигналы* и выберите *Сигнал о незащищен. соединении* и *Да* для включения уведомлений при смене защищенного соединения на незащищенное при просмотре сетевых страниц. Выберите *Сигнал о незащищенн. объектах* и *Да* для включения уведомлений о наличии незащищенных объектов на защищенных станциях.
- *Кодировка символов* и *Кодировка содержимого* для выбора набора символов для отображения в браузере содержимого сетевой страницы. Выберите *Web-адреса Unicode (UTF-8)*, *Включить* для передачи адресов URL в кодировке UTF-8.

## Закладки

Адреса сетевых страниц можно сохранить в памяти телефона в виде закладок.

1. В сеансе просмотра сетевых страниц нажмите **Вар-ты** и выберите *Закладки*;  
в режиме ожидания нажмите **Меню** и выберите *Услуги, Закладки*.
2. Выделите закладку и нажмите **Выбрать** или клавишу вызова  для загрузки страницы, связанной с закладкой.

При нажатии **Вар-ты** можно просмотреть, изменить, удалить или передать закладку.

В телефоне могут быть запрограммированы закладки со ссылками на узлы, которые не относятся к Nokia. Корпорация Nokia не дает никаких гарантий и рекомендаций относительно этих узлов. Просматривая эти узлы, необходимо принимать такие же

меры предосторожности (в плане защиты и в плане содержимого узлов), что и при работе с любым узлом Интернет.

### Прием закладок

После приема закладки (переданной в виде закладки) на дисплей выводится текст *Получена 1 закладка*. Нажмите **Обзор**, затем нажмите **Сохранение** для сохранения закладки, либо нажмите **Вар-ты** и выберите *Показать* или *Удалить* для ее просмотра или удаления.

### Загрузка

Для загрузки в телефон новых мелодий, изображений, игр и приложений во время сеанса просмотра нажмите **Вар-ты** и выберите *Ссылки загрузки* или в режиме ожидания нажмите **Меню** и выберите *Услуги* и *Ссылки загрузки*. Выберите мелодии, изображения, игры, видеоклипы, темы или приложения для загрузки.



**Примечание.** Следует пользоваться только такими источниками программного обеспечения, которые гарантируют адекватную защиту от компьютерных вирусов и других вредоносных программ.

### Служебные сообщения

Телефон позволяет принимать от поставщика услуг служебные сообщения. Служебными сообщениями являются, например, уведомления о выпусках новостей; такие сообщения могут содержать текст или адрес услуги.

- Для просмотра принятого служебного сообщения нажмите **Обзор**. Если нажать **Выйти**, сообщение перемещается в список *Сервис-прием*. Для

доступа к меню *Сервис-прием* в другое время нажмите **Меню** и выберите *Услуги, Сервис-прием*.

- Для работы со служебными сообщениями в сеансе просмотра нажмите **Вар-ты** и выберите *Др. варианты* и *Сервис-прием*. Выделите требуемое сообщение и нажмите **Загруз.** для загрузки отмеченного содержимого с сетевой страницы или нажмите **Вар-ты** и выберите *Детали* или *Угальть*.

### **Параметры служебных сообщений**

Нажмите **Меню** и выберите *Услуги, Настройки, Настройка сервис-приема*.

- Для разрешения (или запрета) на прием служебных сообщений выберите *Сервис-сообщения* и *Вкл.* (или *Откл.*).
- Для разрешения приема служебных сообщений только из источников, рекомендованных поставщиком услуг, выберите *Фильтр сообщений* и *Включить*. Для просмотра списка рекомендованных источников выберите *Надежн. каналы*.
- Если прием служебных сообщений разрешен, можно настроить телефон на автоматический запуск браузера при поступлении служебного сообщения (когда телефон находится в режиме ожидания). Для этого выберите *Автоматическое соединение* и *Вкл.*  
При выборе варианта *Откл.* для запуска браузера после приема служебного сообщения необходимо выбрать функцию *Загрузить*.

## Кэш-память

Кэш-память – это область памяти, предназначенная для временного хранения данных. Для повышения безопасности при обращении к конфиденциальной информации с использованием паролей очищайте кэш-память после каждого обращения (или попытки обращения). Информация и адреса услуг, доступ к которым осуществлялся из телефона, сохраняются в кэш-памяти телефона.

Для очистки кэш-памяти:

- во время сеанса просмотра нажмите **Вар-ты** и выберите *Др. варианты, Очистить кэш*;
- в режиме ожидания нажмите **Меню** и выберите *Услуги, Очистить кэш*.

## Интернет-маркеры

Интернет-маркеры – это данные, загружаемые с узла в кэш-память телефона. Это может быть персональная информация пользователя или предпочтительные параметры просмотра сетевых страниц. Интернет-маркеры сохраняются в телефоне до тех пор, пока не будет очищена кэш-память, см. раздел [Кэш-память](#) на стр. 156.

1. Во время сеанса просмотра нажмите **Вар-ты** и выберите *Др. варианты, Защита, Настр. маркеров*;  
в режиме ожидания нажмите **Меню** и выберите *Услуги, Настройки, Настройки защиты, Интернет-маркеры*.
2. Для разрешения или запрета загрузки Интернет-маркеров выберите *Принимать* или *Не принимать* соответственно.

## Сценарии через защищенное соединение

Можно выбрать режим запуска сценариев через защищенное соединение.

1. Во время сеанса просмотра нажмите **Вар-ты** и выберите *Др. варианты, Защита* и выберите *Парам. сценариев*;  
в режиме ожидания нажмите **Меню** и выберите *Услуги, Настройки, Настройки защиты, Сценарии через защищенн. соед.*
2. Для того, чтобы разрешить сценарии, выберите *Принимать*.

## Защита браузера

Функции защиты требуются для доступа к определенным услугам (например, банковское обслуживание или Интернет-магазин). Для установления соединения с такими услугами необходимы сертификаты и, возможно, защитный модуль, находящийся на SIM-карте. Дополнительную информацию можно получить у поставщика услуг сотовой связи.

## Защитный модуль

Защитный модуль может содержать сертификаты, а также секретные и открытые ключи. Защитный модуль обеспечивает функции защиты для приложений и позволяет использовать телефон для выполнения цифровой подписи. Сертификаты сохраняются на SIM-карте поставщиком услуг.

Нажмите **Меню** и выберите *Услуги, Настройки, Настройки защиты, Настройка защитного модуля*. Выберите

- *Детали защитного модуля* - вывод на дисплей названия защитного модуля, информации о состоянии и изготовителе, а также серийного номера защитного модуля.
- *Запрос PIN модуля* - установка режима запроса PIN-кода при использовании услуг, поддерживаемых защитным модулем.
- *Изменить PIN модуля* - изменение PIN-кода модуля (если такая функция предусмотрена в защитном модуле).
- *Изменить PIN подписи* - выбор и изменение PIN-кода подписи.

См. также раздел [Коды доступа](#) на стр. 18.

## Сертификаты



**Важное замечание.** Несмотря на то, что сертификаты снижают риск, связанный с удаленными подключениями и загрузкой программного обеспечения, следует иметь в виду, что надлежащий уровень защиты возможен только в случае правильного применения сертификатов. Само по себе наличие сертификатов не обеспечивает защиты; защита обеспечивается только тогда, когда применяются правильные, подлинные и достоверные сертификаты. Сертификаты имеют ограниченный срок действия. Если действительного сертификата на дисплей выводится сообщение "Срок действия сертификата истек" или "Сертификат еще не вступил в силу", убедитесь в том, что в устройстве установлена правильная дата и время. Перед изменением каких-либо параметров сертификатов необходимо убедиться в том, что владелец сертификата заслуживает абсолютного доверия, а сам сертификат действительно принадлежит указанному в сертификате владельцу.

Существуют сертификаты трех типов: сертификаты сервера, сертификаты центров сертификации и сертификаты пользователя. Эти сертификаты можно получить от поставщика услуг. Поставщик услуг также может сохранить в защитном модуле сертификаты центров сертификации и сертификаты пользователя.

Индикатор защиты  отображается на дисплее при установленном соединении, если данные между телефоном и сервером передаются в зашифрованном виде.

Отображение значка защиты не означает, что данные, передаваемые между шлюзом и сервером (или местом, где находится запрашиваемый ресурс), также защищены. Защита данных на участке между шлюзом и сервером должна обеспечиваться поставщиком услуг.

### **Цифровая подпись**

Данный телефон позволяет выполнять процедуру цифровой подписи. Цифровая подпись эквивалентна обычной подписи на бумажном счете, контракте или ином документе.

Для выполнения цифровой подписи выберите ссылку на сетевой странице, например, название книги, которую вы хотите купить, и ее цену. На дисплее появится текст для подписи, который может содержать сумму, дату и другую информацию.

Убедитесь в том, что на дисплее отображается заголовок *Чтение* и значок цифровой подписи .

Отсутствие значка цифровой подписи означает нарушение защиты, поэтому ни в коем случае не вводите персональные данные, например, PIN-код подписи.

Внимательно прочтите выведенный на дисплей текст и выберите **Подпись** для того, чтобы подписать этот текст.

Весь текст может не поместиться на одном экране. Обязательно прокрутите весь текст до конца и прочитайте его полностью прежде, чем поставить подпись.

Выберите требуемый сертификат пользователя. Введите PIN-код подписи (см. раздел **Коды доступа** на стр. 18) и нажмите **OK**. Значок цифровой подписи исчезает, а на дисплее может появиться сообщение о подтверждении покупки.

## ■ Услуги SIM

Помимо стандартных функций, выполняемых телефоном, его владелец может пользоваться дополнительными услугами, которые предусмотрены на SIM-карте и доступны в этом меню (меню присутствует только в том случае, если соответствующие услуги предоставляются SIM-картой). Название и содержание этого меню зависит от доступных услуг.

При пользовании услугами SIM-карты на дисплее телефона могут отображаться подтверждающие сообщения (которыми телефон обменивается с сетью); для этого нажмите **Меню** и выберите **Настройки**, **Настройки телефона**, **Подтверждать ресурсы SIM** и **Сзапросом**.





Доступ к таким услугам осуществляется путем передачи текстовых сообщений (SMS) или отправки вызовов, за которые может начисляться дополнительная оплата.

## 7. Связь с компьютером

---

При подключении к совместимому компьютеру через ИК-порт или с помощью кабеля для передачи данных телефон можно использовать для передачи и приема электронной почты, а также для доступа к сети Интернет. Телефон может работать с различными коммуникационными приложениями и компьютерными программами. Например, приложения из пакета PC Suite позволяют синхронизировать записи телефонной книги, записи календаря и список дел между телефоном и совместимым компьютером.

Дополнительную информацию и различные файлы можно загрузить с Web-узла Nokia ([www.nokia.com/pcsuite](http://www.nokia.com/pcsuite)).

### ■ Использование коммуникационных приложений

Инструкции по работе с коммуникационными приложениями приведены в документации на приложения.

Не рекомендуется посылать вызовы и отвечать на них, когда телефон подсоединен к компьютеру, - это может привести к сбоям в работе.

## 8. Информация об аккумуляторах

---

### ■ Зарядка и разрядка аккумулятора

Данное устройство рассчитано на питание от аккумулятора. Оптимальные рабочие характеристики нового аккумулятора достигаются только после двух или трех полных циклов зарядки/разрядки. Аккумулятор можно заряжать и разряжать сотни раз, однако при этом он постепенно изнашивается. При значительном сокращении продолжительности работы устройства в режиме разговора и в режиме ожидания следует приобрести новый аккумулятор. Пользуйтесь только фирменными аккумуляторами и зарядными устройствами Nokia, рекомендованными для подключения к данной модели телефона.

Неиспользуемое зарядное устройство следует отключать от источника питания и от телефона. Не оставляйте аккумулятор подключенным к зарядному устройству. Избыточная зарядка может сократить срок службы аккумулятора. Если полностью заряженный аккумулятор не используется, он постепенно разряжается. Слишком высокая или слишком низкая температура снижает емкость аккумулятора.

Аккумуляторы следует использовать только по их прямому назначению. Не используйте неисправные зарядные устройства и аккумуляторы.

Оберегайте аккумуляторы от короткого замыкания. Случайное короткое замыкание может произойти, например, если запасной аккумулятор находится в кармане или в бумажнике рядом с каким-либо металлическим предметом (монетой, скрепкой или авторучкой). Металлический предмет может замкнуть накоротко плюсовой и минусовой выводы аккумулятора (металлические полоски на его поверхности). Короткое замыкание выводов может стать причиной повреждения аккумулятора либо предмета, вызвавшего замыкание.

При продолжительном воздействии повышенной или пониженной температуры (например, летом или зимой в закрытом автомобиле) емкость и срок службы аккумулятора снижаются. Аккумулятор следует хранить при температуре 15°C...25°C. Чрезмерно нагретый или охлажденный аккумулятор может стать причиной временной неработоспособности устройства даже в том случае, если аккумулятор полностью заряжен. Характеристики аккумуляторов существенно ухудшаются при температуре ниже 0°C.

Не уничтожайте аккумуляторы путем сжигания! Утилизация отслуживших аккумуляторов осуществляется в соответствии с местным законодательством. Запрещается выбрасывать аккумуляторы вместе с бытовым мусором.

## 9. Аксессуары

---

### **Основные правила эксплуатации аксессуаров.**

- Храните аксессуары в недоступном для детей месте.
- Отсоединяя кабель питания аксессуара, держитесь за вилку, а не за шнур.
- Регулярно контролируйте надежность крепления и функционирование автомобильных аксессуаров.
- Установка сложного автомобильного оборудования должна выполняться только квалифицированными специалистами.

# УХОД И ТЕХНИЧЕСКОЕ ОБСЛУЖИВАНИЕ

---

Данное устройство разработано и изготовлено с использованием самых последних достижений техники и требует осторожного обращения. Следуйте приведенным ниже рекомендациям – это позволит выполнить все условия предоставления гарантии.

- Оберегайте устройство от влаги. Атмосферные осадки, влага и все виды жидкостей содержат минеральные частицы, вызывающие коррозию электронных схем. При попадании влаги в устройство отсоедините аккумулятор и полностью высушите устройство перед повторной установкой аккумулятора.
- Не используйте и не храните устройство в запыленных или загрязненных помещениях. Это может вызвать повреждение подвижных частей и электронных компонентов.
- Не храните устройство при повышенной температуре. Высокая температура может привести к сокращению срока службы электронных устройств, повредить аккумуляторы и вызвать деформацию или оплавление пластмассовых деталей.
- Не храните устройство при пониженной температуре. При повышении температуры устройства (до нормальной температуры) возможна конденсация влаги внутри корпуса, что вызывает повреждение электронных плат.
- Не пытайтесь вскрывать корпус устройства способом, отличным от приведенного в данном руководстве.
- Оберегайте устройство от падения, ударов и тряски. Неосторожное обращение может привести к поломке внутренних печатных плат и механических компонентов.
- Не используйте для чистки устройства агрессивные химикаты, растворители для химической чистки и сильные моющие средства.

- Не раскрашивайте устройство. Краска может засорить движущиеся узлы и нарушить их нормальную работу.
- Для чистки объектива камеры, датчика расстояния, датчика освещенности и т. п. используйте мягкую, чистую и сухую ткань.
- Пользуйтесь только прилагаемой к телефону или рекомендованной изготовителем антенной. Использование других антенн, а также переделка и наращивание антенны могут привести к повреждению устройства и к нарушению установленных правил использования радиооборудования.

Все приведенные выше рекомендации в равной степени относятся к устройству, аккумулятору, зарядному устройству и всем аксессуарам. При нарушении нормальной работы устройства обратитесь в ближайший специализированный сервисный центр.

# ДОПОЛНИТЕЛЬНАЯ ИНФОРМАЦИЯ ПО ТЕХНИКЕ БЕЗОПАСНОСТИ

---

## ■ Условия эксплуатации

Помните о необходимости соблюдения всех особых правил, действующих в той или иной области, и обязательно выключайте устройство везде, где его использование запрещено, может вызывать помехи или быть опасным. Используйте устройства только в нормальных условиях эксплуатации. Во избежание нарушения требований к уровню радиочастотного облучения пользуйтесь только рекомендованными корпорацией Nokia аксессуарами, предназначенными для данного устройства. Для крепления включенного устройства на одежде обязательно используйте рекомендованный держатель или чехол для телефона.

Детали устройства обладают магнитными свойствами. Возможно притяжение металлических предметов к устройству, а лицам, пользующимся слуховыми аппаратами, не следует подносить устройство к слуховому аппарату. Обязательно устанавливайте устройство в держатель, поскольку динамик устройства притягивает металлические предметы. Не храните рядом с устройством кредитные карточки и другие магнитные носители информации; это может привести к уничтожению информации.

## ■ Медицинское оборудование

Работа любого радиопередающего оборудования, включая мобильные телефоны, может нарушать нормальное функционирование не имеющего должной защиты медицинского оборудования. С вопросами о защите медицинского оборудования от внешнего радиочастотного излучения и с другими связанными с этим вопросами



обращайтесь к медицинским работникам или к изготовителю оборудования. Выключайте устройство в учреждениях здравоохранения, где это диктуется правилами внутреннего распорядка. В больницах и в других медицинских учреждениях может использоваться оборудование, чувствительное к внешнему радиочастотному излучению.

### **Кардиостимуляторы**

Согласно рекомендациям изготовителей кардиостимуляторов во избежание возникновения помех расстояние между мобильным телефоном и кардиостимулятором должно быть не менее 15 см. Эти рекомендации согласуются с результатами независимых исследований и рекомендациями Института исследований беспроводных технологий. Лицам, пользующимся кардиостимуляторами, необходимо соблюдать следующие правила:

- держите включенное устройство на расстоянии не менее 15 см от кардиостимулятора;
- не носите устройство в нагрудном кармане;
- для снижения вероятности возникновения помех держите включенное устройство около уха, более удаленного от кардиостимулятора.

При появлении малейших признаков возникновения помех немедленно выключите устройство.

### **Слуховые аппараты**

Некоторые типы мобильных устройств могут создавать помехи в работе слуховых аппаратов. При возникновении таких помех обратитесь к поставщику услуг сотовой связи.

## ■ Автомобили

Радиочастотные сигналы могут оказывать неблагоприятное воздействие на неправильно установленные или не имеющие требуемого экранирования электронные системы автомобиля (например, электронные системы впрыска топлива, электронные антиблокировочные системы тормозов, электронные системы контроля скорости, системы управления подушками безопасности). За дополнительной информацией обращайтесь к производителю автомобиля (или его представителю) или производителю устанавливаемого в автомобиль дополнительного оборудования (его представителю).

Установка устройства в автомобиле и его техническое обслуживание должны проводиться только квалифицированными специалистами. Нарушение правил установки и технического обслуживания может быть опасным и привести к аннулированию гарантии на устройство. Регулярно проверяйте надежность крепления и работоспособность радиотелефонного оборудования в автомобиле. Не храните и не перевозите горючие жидкости, газы или взрывчатые вещества вместе с устройством, его компонентами или аксессуарами. Владельцам автомобилей, оснащенных воздушной подушкой безопасности, следует помнить о том, что воздушная подушка наполняется газом под высоким давлением. Не помещайте никаких предметов, включая мобильные телефоны, над воздушной подушкой или в зоне ее раскрытия. При неправильной установке радиотелефонного оборудования в автомобиле раскрытие воздушной подушки может привести к серьезным травмам.

Использование устройства в полете запрещено. Выключите устройство перед посадкой в самолет. Пользование мобильными устройствами на борту самолета создает помехи в работе систем самолета и может преследоваться по закону.

## ■ Взрывоопасная среда

В потенциально взрывоопасной среде обязательно выключите устройство и строго соблюдайте все указания и инструкции. В местах возможного образования взрывоопасной атмосферы обычно рекомендуется глушить автомобильные двигатели. Искрообразование в таких местах может привести к пожару или взрыву, что чревато травмами и гибелью людей. Выключайте устройство на автозаправочных станциях, а также на станциях технического обслуживания (например, вблизи топливной аппаратуры). Необходимо соблюдать ограничения на использование радиооборудования на топливных складах, на объектах хранения и распределения топлива, на химических предприятиях и в местах выполнения взрывных работ. Потенциально взрывоопасная среда встречается довольно часто, но не всегда четко обозначена. Примерами такой среды являются подпалубные помещения на судах, хранилища химических веществ и установки по их перекачке, автомобили с использованием сжиженного горючего газа (например, пропана или бутана), помещения и зоны с загрязнением воздуха химикатами или взвешьями, например, песчинками, пылью или металлическим порошком.

## ■ Правила техники безопасности для видеоигр

### **О судорогах, вызванных раздражением зрительного нерва**

Видеоигры в результате определенных визуальных воздействий, включая яркие вспышки и узоры, не исключают возникновения судорог, вызванных раздражением зрительного нерва, хотя процент таких случаев весьма невысок. Даже те, кто ранее не испытывал судорог и приступов эпилепсии, могут иметь невыявленную предрасположенность к эпилептическим судорогам вследствие раздражения зрительного нерва при наблюдении за видеоигрой. Такие судороги характеризуются разнообразными симптомами, включая головокружение, зрительные нарушения, подергивание глаз и лицевых мускулов, непроизвольные сокращения мышц рук и ног,

нарушение пространственной ориентации, фобии, кратковременную потерю памяти и пр. Судороги могут также привести к психическим расстройствам и конвульсиям, которые, в свою очередь, могут стать причиной травм в результате падения и ударов о расположенные рядом предметы.

**Немедленно прекратите игру и обратитесь к врачу** при возникновении перечисленных симптомов. Взрослые, которые разрешают подросткам (и детям) играть в такие игры, обязаны наблюдать за ними и контролировать отсутствие у детей указанных выше симптомов, поскольку дети и подростки более подвержены таким приступам, чем взрослые. Вероятность эпилептических судорог, вызванных реакцией на раздражение зрительного нерва, можно снизить, если играть в светлом помещении и воздерживаться от игры, когда вы находитесь в состоянии усталости или сонном состоянии. Если вы или кто-либо из ваших родственников испытывали судороги или приступы эпилепсии, перед игрой обратитесь за консультацией к врачу.

### **Соблюдайте меры предосторожности при игре**

Делайте перерыв в крайней мере через каждые полчаса игры. Немедленно прекратите игру, почувствовав утомление, какие-либо неприятные ощущения и/или боль в руках. Если такое состояние возобновится, обратитесь к врачу.



Вибрация может вызвать обострение перенесенных травм. Не включайте функцию вибрации, если вы страдаете костными заболеваниями или болезнями суставов пальцев, кистей, запястий и предплечий.

## ■ Вызов службы экстренной помощи



**Важное замечание.** Данное устройство, как и любой мобильный телефон, в своей работе использует радиосигналы, сотовые и стационарные сети связи, а также задаваемые пользователем режимы работы, которые не могут гарантировать связь при всех обстоятельствах. В случае особо важных соединений (например, при вызове скорой медицинской помощи) нельзя надеяться только на мобильное устройство.

### Для вызова службы экстренной помощи:

1. Включите устройство (если оно выключено). Убедитесь в том, что оно находится в зоне с достаточным уровнем радиосигнала.  
В некоторых сетях необходимо, чтобы в устройстве была правильно установлена действующая SIM-карта.
2. Нажмите клавишу  столько раз, сколько необходимо для очистки дисплея и подготовки устройства к работе.
3. Введите номер службы экстренной помощи, установленный для данного региона (номера службы экстренной помощи отличаются для разных регионов).
4. Нажмите .

При использовании некоторых функций устройства для вызова службы экстренной помощи может потребоваться предварительно выключить эти функции. Если в устройстве активен режим "Автономный" или "Полет", для вызова службы экстренной помощи необходимо выбрать другой режим для подключения устройства к сети. Дополнительная информация приведена в данном руководстве либо ее можно получить у поставщика услуг сотовой связи.

При вызове службы экстренной помощи сообщите всю необходимую информацию с максимально возможной точностью. Ваше мобильное устройство может оказаться

единственным средством связи на месте происшествия. Не прерывайте связи, не дождавшись разрешения.

## ■ Информация о сертификации (SAR)

**ДАННОЕ УСТРОЙСТВО СООТВЕТСТВУЕТ МЕЖДУНАРОДНЫМ ТРЕБОВАНИЯМ К УРОВНЮ ОБЛУЧЕНИЯ РАДИОЧАСТОТНОЙ ЭНЕРГИЕЙ**

Данное мобильное устройство содержит передатчик и приемник радиосигналов. Оно сконструировано и изготовлено с учетом требований на предельные уровни облучения радиочастотной (РЧ) энергией, установленных в международных директивах (ICNIRP). Предельные уровни облучения являются составной частью общих директив и устанавливают допустимые уровни радиочастотного облучения для населения.

Данные директивы были разработаны независимыми научными организациями на основании систематического изучения и тщательной проверки результатов научных исследований. Предельные уровни облучения, которые приводятся в составе общих директив, не превышают допустимых границ безопасного облучения человека независимо от его возраста и состояния здоровья.

Для определения уровня облучения, возникающего при работе мобильных устройств, используется единица измерения, называемая удельным коэффициентом поглощения (SAR). Предельное значение SAR, установленное в международных директивах, равно 2,0 Вт/кг\*. Измерения коэффициента SAR выполняются в стандартном рабочем положении устройства в режиме максимальной мощности передатчика, указанной в технических характеристиках, во всех диапазонах рабочих частот. Измерение коэффициента SAR выполняется при максимальной мощности, поэтому фактическое значение уровня SAR для работающего устройства может оказаться значительно ниже. Конструкция устройства предусматривает возможность работы при нескольких различных уровнях мощности, а это позволяет использовать минимальную мощность, достаточную для установления соединения с сетью. По

общему правилу, чем ближе к антенне базовой станции вы находитесь, тем меньше мощность излучаемого устройством сигнала.

Наибольшее значение коэффициента SAR для данного устройства составляет 0,34 Вт/кг около уха.

Данное устройство удовлетворяет требованиям на уровень облучения радиочастотной энергией при использовании в нормальном рабочем положении (рядом с ухом) либо на расстоянии не менее 1,5 см от тела человека. Чехлы, зажимы и держатели, которые крепятся на одежду или надеваются на шею, не должны содержать металлических деталей, при этом изделие должно находиться на расстоянии не менее 1,5 см от тела человека.

Для передачи данных и сообщений требуется качественное соединение с сетью. В некоторых случаях передача данных и сообщений выполняется с задержкой (после установления требуемого качества соединения). Убедитесь в том, что указанные выше рекомендации относительно расстояния между устройством и телом человека выполняются вплоть до завершения передачи.

\* Предельный уровень SAR для радиочастотных устройств общего назначения составляет 2,0 Вт/кг с усреднением по десяти граммам ткани тела человека. Этот стандарт предусматривает значительный запас по безопасности, что служит дополнительной мерой защиты населения с учетом максимального разброса измерений. Значения SAR могут отличаться в зависимости от государственных стандартов и нормативов, а также от частотных диапазонов. Информацию SAR для других регионов можно найти на Web-сайте Nokia ([www.nokia.com](http://www.nokia.com)) в разделе, содержащем информацию о продукции.