**Руководство пользователя
FLY DS123**

Оглавление

1. Правила эксплуатации и безопасности	4
1.1. Меры предосторожности	4
1.2. Безопасность	5
1.2.1. Безопасность дорожного движения	5
1.2.2. Режим полета	5
1.2.3. Экологическая безопасность	5
1.3. Правила эксплуатации батареи	5
1.4. Заряд батареи	6
1.5. Утилизация батареи	6
1.6. Правила эксплуатации зарядного устройства	6
2. Конструкция телефона	7
2.1. Внешний вид	7
2.2. Описание клавиш	7
2.3. Иконки статусной строки	8
3. Подготовка к использованию	8
3.1. Установка батареи	8
3.2. Зарядка батареи	9
3.3. Установка SIM	9
3.4. Установка карты памяти	10
3.5. Включение/выключение	10
3.6. Использование USB	10
3.7. Блокировка клавиатуры	10
3.8. Блокировка телефона	10
3.9. Подключение к сети	10
4. Меню	11
5. Основные функции	12
5.1. Вызовы	12
5.1.1. Вызовы в домашней сети	12
5.1.2. Набор добавочного номера или фиксированной линии	12
5.1.3. Международные вызовы	12
5.1.4. Набор номера из журнала вызовов	12
5.1.5. Экстренные вызовы	12
5.1.6. Прием вызова	12
5.1.7. H-Free/H-Held	13
5.1.8. Ожидание вызова	13
5.1.9. Журнал вызовов	13
5.1.10. Опции вызовов	13
5.2. Телефонная книга	13
5.2.1. Опции телефонной книги	13
5.2.2. Настройки телефонной книги	14
5.3. Сообщения	15
5.3.1. Создать сообщение	15
5.3.2. Входящие	16
5.3.3. Черновики	17
5.3.4. Исходящие	17
5.3.5. Отправленные	17
5.3.6. ИС-сообщения	17
5.3.7. Шаблоны	17
5.3.8. Настройки сообщений	17
5.4. Центр вызовов	18
5.4.1. Журнал вызовов	18
5.4.2. Настройки вызовов	19
5.5. Настройки	20
5.5.1. Переключение Dual SIM	20
5.5.2. Настройки Dual SIM	20
5.5.3. Стандартные	20

5.5.4.	Сеть.....	22
5.5.5.	Настройки безопасности.....	22
5.5.6.	Диспетчер соединений.....	22
5.6.	Fly :buzz.....	23
5.6.1.	Opera mini.....	23
5.6.2.	Java.....	23
5.6.3.	Настройки Java.....	23
5.6.4.	Безопасность Java.....	23
5.6.5.	Fly магазин.....	24
5.6.6.	Ссылки.....	24
5.6.7.	YouTube.....	24
5.6.8.	Opera.....	24
5.6.9.	Игры.....	24
5.6.10.	Погода.....	24
5.6.11.	Карты.....	24
5.7.	Органайзер.....	24
5.7.1.	Календарь.....	24
5.7.2.	Задачи.....	24
5.7.3.	Будильник.....	25
5.7.4.	Мировое время.....	25
5.7.5.	Калькулятор.....	25
5.7.6.	Конвертер единиц.....	25
5.7.7.	Валюта.....	25
5.7.8.	Секундомер.....	25
5.7.9.	Электронные книги.....	25
5.7.10.	Фонарик.....	26
5.8.	Фотокамера.....	26
5.9.	Мультимедиа.....	27
5.9.1.	Фотоальбом.....	27
5.9.2.	Видеокамера.....	28
5.9.3.	Видеальбом.....	28
5.9.4.	Аудиоплеер.....	28
5.9.5.	Диктофон.....	28
5.10.	FM-радио.....	29
5.11.	Профили.....	29
5.11.1.	Общий.....	29
5.11.2.	Без звука.....	29
5.11.3.	Совещание.....	29
5.11.4.	На улице.....	29
5.11.5.	Мой профиль.....	29
5.12.	Услуги.....	30
5.12.1.	Интернет.....	30
5.12.2.	Меню SIM.....	30
5.12.3.	Настройка профиля.....	30
5.13.	Мои файлы.....	30
5.13.1.	Телефон.....	31
5.13.2.	Карта памяти.....	31
6.	Терминология.....	31
7.	Решение проблем.....	32

1. Правила эксплуатации и безопасности

1.1. Меры предосторожности

Настоящее Руководство по эксплуатации содержит информацию об основных правилах эксплуатации сотового телефона Fly DS123 и краткое описание его функциональных возможностей.

Необходимо соблюдать правила пользования сотовыми телефонами в самолетах, лечебных учреждениях и прочих местах, где существуют ограничения на пользование мобильной связью, связанные с созданием помех для чувствительного к ним оборудования.

Необходимо следовать правилам пользования мобильной связью за рулём. Используйте функцию «Хэндс Фри» или прекратите вождение на время разговора.

Необходимо соблюдать правила и рекомендации пользования сотовыми телефонами на заправках, химических производствах и в прочих местах, где возможно наличие горючих материалов.

Не рекомендуется располагать телефон вблизи с чувствительными к электромагнитному излучению электронными медицинскими и прочими приборами, такими, как электронные слуховые аппараты, кардиостимуляторы, а также детекторы дыма и т.п. В случае возникновения сбоев в работе приборов необходимо проконсультироваться с их изготовителями.

Использование телефона в непосредственной близости от приемного оборудования (например, телевизора или радио) может вызвать помехи в телефоне.

Разговор по телефону в течение длительного периода времени может снизить качество связи за счет излучения тепла во время использования.

Если телефон не используется в течение длительного периода времени, храните его в безопасном месте, отключенным от сети.

Данные, сохраненные в памяти телефона, могут быть удалены из-за неосторожного обращения, ремонта телефона или обновления программного обеспечения.

Пожалуйста, создавайте резервную копию важных телефонных номеров (рингтоны, текстовые сообщения, голосовые сообщения, фотографии и видео также могут быть удалены). Производитель не несет ответственности за ущерб, причиненный из-за потери данных.

Не производите включение/выключение телефона, если аппарат расположен близко к вашему уху.

Не красьте телефон.

Для предотвращения повреждения и выхода из строя телефона и его аксессуаров (аккумулятора, зарядного устройства) необходимо использовать только оригинальные аксессуары. Использование неоригинального аккумулятора или ЗУ может привести к течи аккумулятора или его воспламенению.

Запрещается разбирать телефон и его элементы. Это может привести к выходу его из строя и протечке аккумулятора.

Не вставляйте зарядное устройство в телефон, если в нем нет батареи. Перед тем как извлечь батарею, убедитесь, что телефон выключен; в противном случае вы можете потерять данные, хранящиеся в телефоне.

Во время зарядки телефон следует поместить в хорошо проветриваемое помещение, подальше от легковоспламеняющихся и взрывоопасных объектов.

Телефон, аккумулятор и зарядное устройство – водонепроницаемые предметы. Не пользуйтесь устройствами в дождь и в помещениях с повышенной влажностью (ванных комнатах).

Для чистки телефона, аккумулятора и зарядного устройства используйте мягкую, сухую тряпку.

Не используйте для чистки алкоголь, спирт, бензин.

Грязь и пыль в розетке могут помешать нормальному процессу зарядки ввиду плохого контакта или потери соединения. Не забывайте протирать устройство от пыли.

Во избежание размагничивания телефона, держите его подальше от CD-плееров, кредитных карт и т.д. Не помещайте предметы, содержащие магнитные компоненты, такие как кредитные карты, телефонные карты, чековые книжки или билеты на метро, рядом с вашим телефоном. Магнетизм телефона может привести к повреждению данных, хранящихся в магнитной полосе.

Избегайте контактов телефона с водой. Если же это произошло, Вам следует немедленно извлечь батарею из телефона и связаться с поставщиком.

Не используйте телефон в среде со слишком низкой или слишком высокой температурами, никогда не оставляйте телефон под прямыми солнечными лучами или в помещении с повышенной влажностью. Наиболее приемлемая температура 0С-40С. Телефон следует использовать на высоте не более 2,000м.

Не следует использовать влажные ткани или ткани с сильнодействующими средствами для чистки мобильного телефона.

Телефон оснащен опциями аудио и видео записи, которые следует использовать в соответствии с законодательством.

Держите телефон в недоступном для детей месте. Не кидайте мобильный телефон, поскольку подобное обращение может привести к выходу его из строя.

Пожалуйста, не выбрасывайте батареи вместе с обычным мусором.

1.2. Безопасность

Прежде чем сделать или ответить на звонок, ознакомьтесь с местными законами об использовании беспроводных мобильных телефонов и учтите их при практическом использовании.

1.2.1. Безопасность дорожного движения

Необходимо обеспечивать безопасность дорожного движения. Не пользуйтесь мобильным телефоном во время вождения. Остановитесь или припаркуйте машину, прежде чем сделать или ответить на звонок.

1.2.2. Режим полета

Пожалуйста, выключайте мобильный телефон до взлета самолета, чтобы защитить систему связи самолета от помех. Использование мобильного телефона до взлета самолета допускается с разрешения экипажа в соответствии с правилами безопасности.

1.2.3. Экологическая безопасность

Не пользуйтесь мобильным телефоном вблизи с электронным оборудованием. Помехи радиоволн могут привести к неправильной работе электронного оборудования и другим проблемам. Мобильный телефон может создавать помехи работе медицинских устройств, таких как слуховые аппараты и кардиостимуляторы.

Не используйте телефон в потенциально опасной обстановке. Пожалуйста, соблюдайте ограничения по использованию беспроводных устройств.

1.3. Правила эксплуатации батареи

Пожалуйста, используйте аккумулятор должным образом. Не разбирайте и не допускайте короткого замыкания батареи. Следите за чистотой металлических контактов аккумулятора.

Общий температурный режим: -10 С ~ +55 С

Длительность работы батареи зависит от условий использования и окружающей среды.

Функция самозащиты батареи автоматически выключает телефон, когда он находится в экстремальных условиях. В этом случае извлеките аккумулятор из телефона, вставьте его вновь и включите телефон.

Не допускайте замыкания положительного (+) и отрицательного (-) терминалов. При контакте терминалов может произойти повреждение батареи ввиду выделяемого тепла.

При утечке электродов или странном запахе, исходящем от батареи, немедленно поместите ее в безопасное место, подальше от открытого огня.

Избегайте попадания электродов на кожу и одежду. Если это произошло, немедленно промойте место контакта большим количеством воды и проконсультируйтесь с врачом.

Попадание электродов в глаза может привести к слепоте. Не трите глаза, промойте их большим количеством воды и проконсультируйтесь с врачом.

Не оставляйте и не храните батарею в автомобиле в жаркую погоду, под солнечными лучами. Это может привести к утечке и перегреву аккумулятора, что в свою очередь, сокращает срок действия батареи.

Не кидайте батарею в огонь.

Использование поврежденной батареи может привести к серьезным травмам. Не глотать!

1.4. Заряд батарее

Заряжайте аккумулятор после длительного неиспользования для продления срока службы аккумулятора.

Не производите зарядку более 24 часов подряд, перегрев может привести к повреждению батареи.

Разряд батареи происходит наиболее активно в режиме вызова, при включенной подсветке и играх.

Длительное нахождение в режиме активного вызова сокращает заряд аккумулятора.

Батарея разряжается быстрее, если телефон находится вне зоны покрытия сети.

Продолжительность работы батареи зависит от уровня заряда, температуры, уверенности приема сигнала и подсветки.

1.5. Утилизация батареи

Аккумуляторы содержат токсичные тяжелые металлы, такие как ртуть, кадмий и свинец. Неправильно утилизированные батареи приведут к загрязнению окружающей среды тяжелыми металлами. Если батареи утилизируются вместе с бытовыми отходами, по истечении времени произойдет выщелачивание тяжелых металлов в почву, грунтовые воды и поверхностные воды. Использованные батареи необходимо подвергать утилизации в надлежащем порядке.

Не сжигайте аккумулятор! Тяжелые металлы проникнут в воздух и будут накапливаться в дыме и золе.

Утилизируйте батареи отдельно от бытовых отходов.

1.6. Правила эксплуатации зарядного устройства

Для быстрой зарядки используйте зарядное устройство. До начала зарядки убедитесь в правильном положении батареи. Не вынимайте батарею из телефона во время зарядки.

Придерживайтесь использования указанных значений переменного тока. Неверное напряжение может привести к утечке электродов, возгоранию, повреждению телефона и зарядного устройства.

Для лучших показателей в первый раз производите зарядку батареи не менее 12 часов. Это увеличит жизненный цикл батареи.

Если при полном уровне зарядки телефон остается подключенным к зарядному устройству, происходит автоматическое определение расхода батареи и ее подзарядка.

Не подпускайте детей к заряжающему устройству.

Не замыкайте зарядное устройство. Короткое замыкание приводит к электрическому шоку, появлению дыма и повреждению зарядки.

Не используйте зарядное устройство при видимых повреждениях кабеля во избежание пожара или электрического шока.

Время от времени протирайте пыль с розетки.

Не помещайте рядом с зарядным устройством контейнер с водой. При случайном попадании воды на зарядку может произойти перенагрев, утечка и повреждение аккумулятора.

При попадании воды или другой жидкости на зарядное устройство немедленно отключите его из розетки.

Не разбирайте и не изменяйте зарядное устройство.

Не заряжайте телефон в помещениях повышенной влажности, таких как ванная комната.

Не прикасайтесь к зарядному устройству, кабелю и розетке мокрыми руками во избежание электрического шока.

Не помещайте тяжелые предметы на кабель зарядного устройства.

Отключайте зарядное устройство из розетки перед уборкой.

При отключении от розетки зарядного устройства, потяните за зарядку. Не тяните кабель!

2. Конструкция телефона

2.1. Внешний вид

















2.2. Описание клавиш

Клавиши	Описание
[Клавиша Вызова]	Вызов с SIM1/SIM2 или ответ на входящий вызов. Если телефон находится в режиме ожидания, нажмите эту клавишу для доступа к журналу вызовов SIM1/SIM2.
[Клавиша завершения вызова]	Завершение вызова. Удерживайте клавишу для включения/выключения телефона. В других случаях нажатие данной клавиши приведет к возвращению телефона в режим ожидания.
[Правая софт-клавиша]	Для выполнения функции, обозначенной в правом нижнем углу экрана. В меню нажмите для возвращения к предыдущему пункту. В режиме редактирования нажмите для удаления символа перед курсором. Долгое нажатие на клавишу удаляет символы в окне редактирования. В режиме ожидания нажмите правую софт-клавишу для доступа к телефонной книге.
[Левая софт-клавиша]	Для выполнения функции, обозначенной в левом нижнем углу экрана. В меню нажмите для выбора пункта. В режиме ожидания нажмите левую софт-клавишу для доступа к меню.
[Цифры]	Цифровая клавиатура используется для ввода цифр, букв и символов. Цифры также могут использоваться как горячие клавиши для доступа к опциям меню.
[0]	В режиме ожидания нажимайте и удерживайте клавишу для переключения между "0", "+", "P", "W".
[*]	Данная клавиша выполняет разные функции в зависимости от меню.

[#]	В режиме ожидания удерживайте клавишу для переключения между режимами Совещание и текущим профилем. Также служит для переключения языка ввода в режиме редактирования.
Клавиши навигации	Клавиши [↑] [↓] [←] [→] обозначают 4 направления. В режиме ожидания нажмите [↑] для доступа в Мое меню; В режиме ожидания нажмите [↓] для доступа к Аудиоплееру; В режиме ожидания нажмите [←], чтобы Создать сообщение; В режиме ожидания нажмите [→] для доступа к FM-радио;
Центральная клавиша	В режиме ожидания нажмите среднюю клавишу для перехода в Главное меню. Для подтверждения выбора.

Примечание: Режим ожидания – режим, при котором телефон включен, но не используется для выполнения каких-либо функций.

2.3. Иконки статусной строки

Значок	Описание
	Уровень сигнала. Индикация уровня принимаемого GSM сигнала сетей операторов SIM1 (SIM2 соответственно).
	Аккумулятор. Индикация уровня заряда аккумуляторной батареи.
	SMS. Наличие непрочитанных SMS сообщений SIM1 (SIM2 соответственно).
	Пропущенные вызовы. Индикация наличия пропущенных вызовов SIM1 (SIM2 соответственно).
	Только мелодия
	Режим «Без звука»
	Сигнал – только вибрация
	Сигнал – мелодия и вибро
	Сигнал – вибрация, затем мелодия
	Bluetooth включен
	Включен будильник.
	Клавиатура заблокирована.
	MMS. Наличие непрочитанных MMS сообщений SIM1 (SIM2 соответственно).
	Переадресация вызовов
	Наушники

3. Подготовка к использованию

3.1. Установка батареи

- 1) Поместите металлические контакты батареи вниз на один уровень с металлическими контактами аккумуляторного отсека, затем вставьте нижнюю часть аккумулятора в отсек батареи.
- 2) Установите заднюю крышку батареи на телефон и прижмите ее до защелкивания.

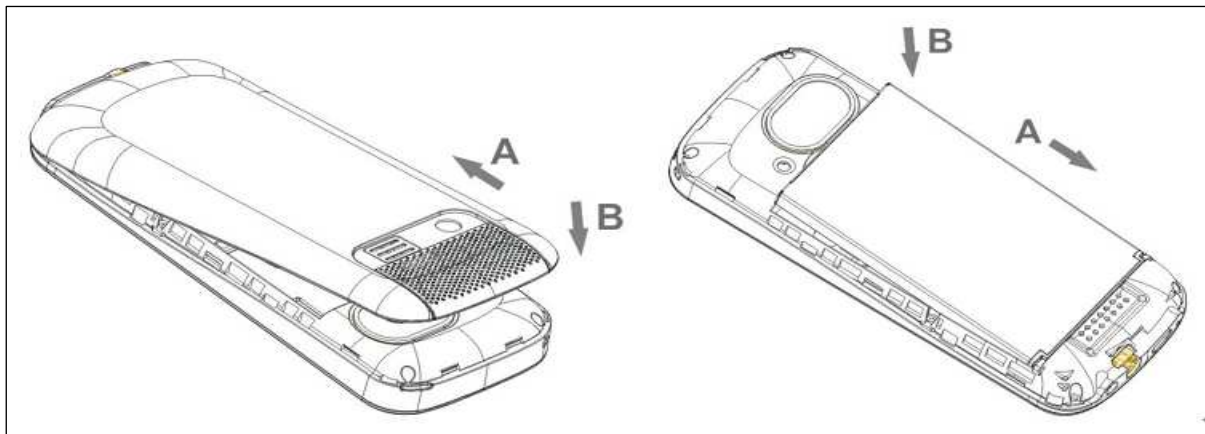

3.2. Зарядка батареи

Индикатор на экране телефона укажет вам на необходимость заряда батареи. При очень низком уровне заряда телефон выключается автоматически. Для того, чтобы зарядить устройство:

Подключите к розетке зарядное устройство.

Подключите зарядное устройство к разъему мобильного телефона.

Подождите, пока батарея не зарядится полностью. Во время зарядки на экране появится анимация процесса зарядки телефона. Статичность картинки свидетельствует о завершении процесса зарядки.

Отключите зарядное устройство от телефона. Отключите зарядное устройство от розетки.

3.3. Установка SIM

Телефон позволяет использовать одновременно две SIM-карты (Модуль Идентификации Абонента) различных мобильных операторов стандарта GSM. На SIM-картах хранится информация, необходимая для подключения телефона к сетям операторов сотовой связи, личная информация, такая как PIN-код (Персональный Идентификационный Номер), записи телефонной книги, сообщения и другие услуги системы.

Внимание: Избегайте деформации и царапания SIM-карты, не прикасайтесь к металлическим контактам, не подвергайте SIM-карту воздействию электрических, магнитных полей, пыли и влаги. При утере SIM-карты незамедлительно свяжитесь с вашим сотовым оператором.

Мобильное устройство поддерживает две SIM в режиме ожидания. Метод установки/извлечения SIM-карт:

Выключите телефон; снимите крышку аккумуляторного отсека, извлеките батарею и отсоедините кабели, если подключены.

Вставьте SIM-карту в SIM слот. Установите главную SIM-карту в слот SIM1 и второстепенную SIM-карту в слот SIM2.

Для извлечения SIM-карты выключите телефон, извлеките батарею, затем извлеките SIM-карту.

Примечание:

Будьте осторожны при извлечении и установке SIM-карты, избегайте повреждений.

Если SIM-карта не используется, храните ее в недоступном для детей месте.

Избегайте попадания на SIM-карту пыли и воды.

Перед установкой/извлечением SIM-карты убедитесь в том, что телефон выключен. Не извлекайте батарею при включенном телефоне, вы можете повредить память SIM.

Примечание: Если SIM-карта установлена только в слот SIM1, то работает только SIM1; если SIM установлена только в слот SIM2, то работает только SIM2. Если установлены обе SIM в слоты SIM1 и SIM2 соответственно, вы можете свободно выбирать оператора связи предустановленных SIM-карт.

Примечание: Во избежание травм храните SIM-карты в недоступных для детей местах!



3.4. Установка карты памяти

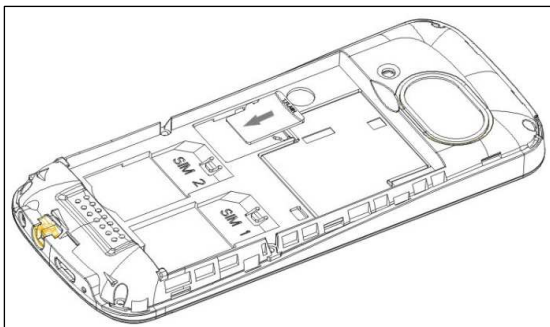

Ввиду ограниченной памяти телефона для некоторых функций может потребоваться установка карты памяти.

Установка карты памяти: Откройте крышку аккумуляторного отсека и извлеките батарею, откройте замок слота, вставьте карту памяти, закройте замок, установите аккумулятор и включите телефон.

Примечание: Карта памяти не входит в комплект поставки и продается отдельно. Во избежание травм храните карту

памяти в недоступных для детей местах!

3.5. Включение/выключение

Перед включением/выключением телефона убедитесь в правильности установки батареи:

Включение: Удерживайте клавишу завершения до появления заставки на дисплее. После включения телефон начинает автоматический поиск сети. Если SIM-карта защищена PIN-кодом, введите код и нажмите центральную клавишу.

Выключение: Удерживайте клавишу завершения вызова до появления заставки на дисплее.

Примечание:

PIN-код предоставляется оператором сотовой связи. При неверном трехкратном вводе PIN, SIM-карта блокируется. Если при включении запрашивается пароль телефона, введите пароль и нажмите центральную клавишу.

3.6. Использование USB

Перед использованием обратите внимание на нижеследующее:

Всегда корректно подключайте и останавливайте работу USB-устройства.

Никогда не используйте команды Windows форматирования для форматирования диска мобильного телефона, в противном случае его система будет серьезно повреждена.

Совместимость USB: Windows2000 / XP.

Для других операционных систем соединение между ПК и мобильным телефоном может быть установлено только при наличии USB-драйверов.

3.7. Блокировка клавиатуры

Для разблокировки клавиатуры нажмите левую софт-клавишу, затем *.

Если включена автоматическая блокировка клавиатуры, а телефон находится в режиме ожидания достаточно долго до перехода в спящий режим, клавиатура блокируется автоматически.

Примечание: 1. При заблокированной клавиатуре вы можете нажать клавишу Вызова для ответа на входящий вызов.

3.8. Блокировка телефона

Блокировка телефона позволяет предотвратить несанкционированное пользование телефоном. Пароль блокировки по умолчанию - 0000. Вы можете изменить его по своему усмотрению. Пароль должен включать от 4 до 8 цифр.

Если функция блокировки телефона включена, при включении телефона или в спящем режиме будет запрашиваться пароль блокировки.

3.9. Подключение к сети

После успешной разблокировки SIM телефон начнет автоматический поиск доступной сети (процесс поиска отображается на экране). При установлении соединения имя оператора будет отображено в нижней правой части текстовой и графической области.

Примечание: Если на экране вы видите надпись "Экстренные вызовы", это означает, что вы находитесь вне сети покрытия, либо ваша карта не прошла авторизацию; однако вы по-прежнему можете совершать экстренные вызовы в зависимости от уровня сигнала.

4. Меню

Для доступа к меню нажмите центральную клавишу в режиме ожидания, либо левую софт-клавишу. Выбор опций осуществляется путем нажатия навигационных клавиш. Для доступа к выбранной функции нажмите левую софт-клавишу.

Примечание:

Если из двух SIM в телефоне только одна является действительной, будет отображаться соответствующее меню SIM1/2.

1. Тел.книга

(после нажатия софт клавиши [Опции])

- 1.1 Просмотр
- 1.2 Отправить SMS
- 1.3 Отправить MMS
- 1.4 Вызов
- 1.5 Изменить
- 1.6 Удалить
- 1.7 Копировать
- 1.8 Переместить
- 1.9 Отправить мою vCard
- 1.10 Отметить несколько
- 1.11 Резервная копия
- 1.12 Настройки

2. Сообщения

- 2.1 Создать сообщение
- 2.2 Входящие
- 2.3 Черновики
- 2.4 Исходящие
- 2.5 Отправленные
- 2.6 ИС-сообщения
- 2.7 Шаблоны
- 2.8 Настройки

3. Центр вызовов

- 3.1. Журнал
- 3.2 Настройки вызовов

4. Настройки

- 4.1 Настройки Dual SIM
- 4.2 Стандартные
- 4.3 Сеть
- 4.4 Настройки безопасности
- 4.5 Диспетчер соединений
- 4.6 Сбросить настройки

5. Fly :Buzz

6. Органайзер

- 6.1 Календарь
- 6.2 Задачи
- 6.3 Будильник
- 6.4 Мировое время
- 6.5 Заметки
- 6.6 Калькулятор
- 6.7 Конвертер единиц
- 6.8 Валюта
- 6.9 Секундомер
- 6.10 Электронные книги
- 6.11 Фонарик

7. Фотокамера

8. Мультимедиа

- 8.1 Фотоальбом
- 8.2 Видеокамера
- 8.3 Видеоальбом
- 8.5 Аудиоплеер
- 8.6 Диктофон

9. FM-радио

10. Профили

11. Услуги

- 11.1 Интернет
- 11.2 SIM-меню

12. Мои файлы

5. Основные функции

5.1. Вызовы

При появлении на дисплее телефона имени оператора вы можете совершать или принимать вызовы. Индикатор в верхнем левом углу экрана отображает уровень приема сигнала.

На качество вызова влияет уровень помех.

5.1.1. Вызовы в домашней сети

Введите телефонный номер и нажмите клавишу Вызова. Для изменения номера нажмите правую soft-клавишу Удалить, чтобы очистить номер. Во время набора номера на экране появится анимация вызова. Информация о вызове отобразится после его завершения.

Осуществление вызова в домашней сети:

+7 (Код области) (Номер телефона) (Вызов)

5.1.2. Набор добавочного номера или фиксированной линии

Фиксированный набор – это список номеров, защищенных PIN2. При включении функции пользователь может совершать вызовы только на номера из списка. Ограничения не затрагивают входящие вызовы и SMS. Некоторые добавочные либо фиксированные номера требуют дополнительных действий: наберите номер, удерживайте клавишу 0 в течение продолжительного времени до появления на экране символа "P", затем наберите добавочный номер.

Набор добавочного номера или фиксированной линии осуществляется в следующем порядке:

+7 (Код области) (Номер телефона) P (Добавочный номер) Вызов

5.1.3. Международные вызовы

Для совершения международного вызова удерживайте клавишу 0 до появления символа "+", который позволит вам совершить вызов из любой страны, даже если вы не знаете местный международный код доступа.

Совершение вызова производится в следующем порядке:

(+) (Код страны) (Полный телефонный номер) (Вызов)

После ввода начального символа, введите код страны и полный телефонный номер. Каждой стране присвоен отдельный код: Германия - 49, Великобритания - 44, Швеция - 46, Индия - 91 и т.д.

Цифра "0" перед кодом города опускается.

5.1.4. Набор номера из журнала вызовов

Каждый номер исходящего и входящего вызова сохраняется в журнале вызовов. В телефоне отображаются списки вызовов по категориям: исходящие, входящие и пропущенные. Если журнал вызовов полон, старые номера автоматически удаляются. Для просмотра списка вызовов:

В режиме ожидания нажмите клавишу Вызов для просмотра журнала вызовов.

Любой телефонный номер в списке набирается посредством нажатия клавиши Вызов. Нажмите центральную клавишу для просмотра информации о вызове.

5.1.5. Экстренные вызовы

Вне зависимости от уровня приема сети (индикатор которого находится в верхнем левом углу экрана), вы всегда можете воспользоваться услугой экстренных вызовов. Если ваш оператор не предоставляет роуминговых услуг в вашей области, на экране телефона появится надпись "Экстренные вызовы". Если вы находитесь в зоне покрытия сети, экстренные вызовы могут быть осуществлены при отсутствии SIM в телефоне.

5.1.6. Прием вызова

При входящем вызове телефон издает звуковой сигнал и/или вибрирует. Если номер телефона, с которого осуществляется входящий вызов, записан в телефонной книге, то дисплее будет отображаться имя абонента, которому соответствует данный телефонный номер. Если соответствия номера входящего звонка не найдено, то будет отображаться только номер телефона. Индикация номера или имени абонента возможна при наличии услуги определителя номера. Прием входящего вызова осуществля-

ется однократным нажатием кнопки Вызова. При подключенной гарнитуре используйте клавишу на гарнитуре для приема вызова. Если нажатие на нее не представляется удобным, включите функцию автоответа и вызовы будут автоматически приниматься, если телефон звонит или вибрирует. Если выбрана функция ответа при нажатии любой клавиши, вызов будет принят, если вы нажмете любую клавишу, кроме кнопки Завершения вызова, Вверх/Вниз и правой софт-клавиши.

Примечание: Для ответа на входящий вызов функции переадресации и запрета вызовов должны быть отключены.

5.1.7. H-Free/H-Held

При вождении для ответа на вызов активируйте функцию «hands free», звук будет исходить из внешнего динамика телефона. Во время вызова нажмите правую софт-клавишу для выбора режима “H-Free” и включения динамика. Для выхода из режима нажмите правую софт-клавишу “H-Held”.

Примечание : Звук из внешнего динамика может быть слишком громким. Держите телефон подальше от уха.

5.1.8. Ожидание вызова

Во время активного вызова вы можете ответить на другой входящий вызов при условии, что данный сервис поддерживается оператором и активирована функция ожидания вызова. Вы будете информированы о входящем вызове сигналом уведомления.

5.1.9. Журнал вызовов

В журнале вызовов хранятся списки исходящих, входящих и пропущенных вызовов.

5.1.10. Опции вызовов

При установленном соединении нажмите левую софт-клавишу “Опции” для входа в меню опций вызовов или правую софт-клавишу “H-Free” для включения динамика. При включенном режиме динамика нажатие правой софт-клавиши приведет к его выключению. Опции вызовов доступны для просмотра в режиме вызова. Функции ожидания, удержания вызова и конференц-вызова должны поддерживаться оператором услуг, обратитесь к провайдеру за подробной информацией.

В меню опций доступны следующие функции:

Удержать: Удержание текущего вызова. С помощью этой функции можно временно приостановить разговор и сделать или принять другой вызов, не теряя при этом, соединения с первым абонентом.

Завершить: Завершение текущего вызова. При выборе данного пункта прекращается текущее активное соединение и переход к удержанному соединению, если ранее было выбрано Удержание вызова, или завершение разговора и переход в режим ожидания.

Новый вызов: Новый интерфейс набора номера. Выбор данного пункта меню позволяет переключаться между текущим активным и удержанным вызовами.

Телефонная книга: Позволяет, не прерывая разговора, быстро перейти в меню режима телефонной книги.

Журнал: Меню журнала вызовов.

Сообщения: Меню сообщений. Позволяет, не прерывая разговора, быстро перейти в меню режима Сообщения. При этом во время разговора возможна отправка SMS и MMS сообщений.

Диктофон: Запись текущего вызова.

Тональный набор: Включение / выключение DTMF-сигналов клавиш. С помощью DTMF сигналов возможно управление удаленными устройствами, например, автоответчиками.

Громкость: регулировка громкости звука во время активного вызова.

5.2. Телефонная книга

В телефонной книге хранятся номера телефонов и контакты, которые могут быть сохранены как в памяти SIM-карты, так и в памяти телефона. Память телефона поддерживает до 1000 номеров, память SIM зависит от оператора сети. Слева от контактов находятся иконки “1” или “2”, которые означают место сохранения контакта - SIM1 или SIM2.

5.2.1. Опции телефонной книги

Новый контакт

Вы можете добавить новый контакт в телефонную книгу.

Нажмите навигационную клавишу для перемещения курсора на поле “Новый контакт”, выберите место сохранения: SIM1, SIM2 или телефон.

Если контакт сохраняется в телефоне, вы можете ввести следующую информацию: имя, номер, изображение, мелодию, e-mail и имя компании.

Примечание: При сохранении контакта на SIM-карте можно ввести только имя и номер.

Нажмите соответствующую букву на клавиатуре для поиска контакта по имени. Введите первую букву контакта для поиска номеров. В отображаемом списке выберите необходимый контакт. Если вы хотите найти контакт под именем «Яша», нажмите клавишу 9 для отображения контактов, чье имя начинается с буквы «Я».

Для найденного контакта доступны следующие опции:

Просмотр

Доступен просмотр деталей контакта.

Отправить SMS

Доступна отправка SMS контактам.

Отправить MMS

Доступна отправка MMS контактам.

Вызов

Вызов абонента осуществляется нажатием на кнопку вызова.

Изменить

Нажатием на кнопку Изменить осуществляется редактирование имени и номера контакта.

Удалить

Удаление контактов: с SIM1, с SIM2, с телефона и по одному.

Копировать

Вы можете копировать контакты с SIM1 на телефон, с телефона на SIM1, с SIM2 на телефон, с телефона на SIM2, с SIM1 на SIM2 и с SIM2 на SIM1.

Переместить

Вы можете перемещать контакты с телефона на SIM 1 или SIM 2.

Отправить мою vCard

Через SMS: отправка контакта по SMS.

Через MMS: отправка контакта по MMS.

Через Bluetooth: отправка контакта по Bluetooth.

Отметить несколько

Выбор нескольких контактов для удаления, копирования, перемещения.

Резервная копия

Импорт телефонной книги в SIM1/2/телефон; экспорт телефонной книги в телефон либо карту памяти.

Настройки

Настройки быстрого вызова, копирования, перемещения, просмотр статуса памяти.

5.2.2. Настройки телефонной книги

Быстрый вызов: включить/выключить функцию. На клавиши 2-9 можно назначить контакт, который будет вызываться путем нажатия и удерживания назначенной кнопки на клавиатуре телефона.

Моя vCard: изменение и отправка своего номера.

Спец.номер: номер владельца SIM1/2 и фиксированный набор. В меню настраивается имя и номер владельца SIM-карты. Функция фиксированного набора доступна при поддержке оператора связи. Для ее активации необходим ввод PIN2. *Примечание:* Во избежание изменения статуса фиксированного набора посторонними лицами, после установки настроек выключите и включите телефон.

Статус памяти: отображение доступного и занятого места на SIM-карте и телефоне.

Копировать: копировать контакты с SIM1 на телефон или с SIM1 на SIM2.

Переместить: переместить контакты с SIM1 на телефон или с SIM1 на SIM2.

Удалить все контакты: удалить все контакты с телефона или SIM-карты.

5.3. Сообщения

SMS - это услуга, предоставляемая оператором сети, используемая для отправки и получения коротких текстовых сообщений.

Вы можете отправлять и получать сообщения с обеих SIM. SMS-сообщение отправляется сначала в SMS-центр, а затем получателю (GSM пользователю). Если пользователь не в сети, или на данный момент он не может получать SMS (например, в телефоне недостаточно памяти), SMS будет временно сохранено. Время, в течение которого сообщение будет храниться, зависит от настроек отправителя и от оператора.

Данная функция позволяет отправлять и получать пакеты сообщений, что в свою очередь определяет стоимость SMS. Для получения дополнительной информации, обратитесь к поставщику услуг.

Когда в телефоне недостаточно места для SMS, вы увидите мигающую иконку SMS в статусной строке телефона. Это может повлиять на получение SMS сообщений. Удалите часть сообщений, чтобы освободить память в телефоне.

Когда SMS дойдет до адресата, вы услышите звуковое оповещение (функция должна быть включена).

Примечание: Во время отправки сообщения на экране будет отображаться "Отправка сообщения". Оно говорит о том, что сообщение было отправлено в SMS-центр, но это не значит, что сообщение дошло до конечного получателя. Для получения дополнительной информации обратитесь к поставщику услуг.

5.3.1. Создать сообщение

5.3.1.1. SMS

Текстовое сообщение ограничено 1224 английскими символами. Если размер сообщения превышает указанное количество знаков, оно разбивается на несколько коротких сообщений.

Иконка  в режиме ожидания сигнализирует о полученном и непрочитанном сообщении. Вы можете настроить сигнал сообщения для уведомления о получении новых SMS. Если папка Входящие переполнена, получение новых сообщений невозможно. Для того, чтобы получать новые сообщения освободите память путем удаления старых/ненужных SMS.

В режиме редактирования сообщения нажмите левую софт-клавишу для доступа к функциям:

Отправить: добавить номер или добавить получателя из телефонной книги. Вы можете добавить несколько получателей.

Символы: пользователь может вставить в сообщение один или несколько из предложенных символов.

Метод ввода: выбор метода ввода.

Параметры ввода: выбор английского или русского языка ввода.

Шаблоны: вставить готовое сообщение.

Дополнительно:

Добавить номер: вставить номер контакта из телефонной книги.

Добавить имя: вставить имя контакта из телефонной книги.

Добавить закладку: вставить закладку.

Сохранить в черновики: сохранение сообщения в черновики на SIM1 или SIM2.

После редактирования сообщения выберите пункт меню Отправить и добавьте номер получателя. Нажмите центральную клавишу для доступа к опциям:

Отправить: отправка сообщения контактам.

Изменить: редактирование номера получателя.

Удалить получателя: удаление номера получателя.

Удалить всех получателей: удаление всех номеров.

Сохранить в черновики: сохранение сообщения в черновики на SIM1 или SIM2.

5.3.1.2. MMS

В MMS-сообщение вы можете добавлять текст, изображения, аудио и видео. Для отправки мультимедийных сообщений вам необходимо настроить параметры отправки MMS. Данные настройки предоставляются оператором сотовых услуг. Размер MMS - 100KB, при превышении размера получение со-

общения становится невозможным. При добавлении изображения, аудио или видео, превышающих допустимые значения, вы увидите предупреждающее сообщение.

Копирование, обновление, отправка и пересылка мультимедийных объектов, защищенных правами на собственность, запрещено.

В режиме редактирования сообщения нажмите левую софт-клавишу для доступа к следующим опциям:

Отправить: добавить номер или добавить получателя из телефонной книги. Вы можете добавить несколько получателей.

Символы: пользователь может вставить в сообщение один или несколько из предложенных символов.

Метод ввода: выбор метода ввода.

Параметры ввода: выбор английского или русского языка ввода.

Добавить изображение: вставить изображение, сохраненное на телефоне или карте памяти. После добавления изображения вы можете изменить или удалить его.

Добавить звук: вставить аудиофайл, сохраненный на телефоне или карте памяти. После добавления аудио, вы можете изменить или удалить его.

Добавить видео: вставить видеофайл, сохраненный на телефоне или карте памяти.

Тема: редактирование темы сообщения

Просмотр MMS: просмотр MMS-сообщения.

Параметры слайдов:

Добавить до: добавление нового слайда перед текущим слайдом и редактирование содержания сообщения.

Добавить после: добавление нового слайда после текущего слайда и редактирование содержания сообщения.

Длительность: задать время продолжительности слайда.

Дополнительно:

Шаблоны: вставить готовое сообщение.

Вложения: вставить вложение, сохраненное на телефоне или карте памяти. После добавления вложения вы можете изменить либо удалить его.

Закладка: вставить адрес веб-страницы.

Сохранить в черновики: не отправлять сообщение и сохранить его в папке Черновики.

После редактирования сообщения выберите пункт меню Отправить и добавьте номер получателя. Нажмите центральную клавишу для доступа к опциям:

Отправить: добавить номер или добавить получателя из телефонной книги. Вы можете добавить несколько получателей.

Изменить получателя: изменить номер получателя.

Удалить получателя: удалить номер получателя.

Удалить всех получателей: удалить все номера.

Изменить поле "Копия": изменить получателя скрытой копии.

Изменить поле "Скрытая копия": изменить получателя скрытой копии.

Сохранить в черновики: сохранить сообщение в черновики на SIM1 или SIM2.

5.3.2. Входящие

Опции, доступные для папки Входящие:

Просмотр: просмотр содержания сообщения.

Отправить по SMS или MMS: ответ на сообщение.

Вызов: вызов отправителя SMS.

Переслать: переслать сообщение другим получателям.

Удалить: удалить отмеченное сообщение.

Удалить все: удалить все сообщения.

Сохранить в тел.книге: сохранить номер в телефон как новый контакт или заменить существующий.

Отметить несколько: выбор нескольких сообщений для удаления, копирования, перемещения.

Отметить как прочит.: отметить прочитанные сообщения как прочитанные.

5.3.3. Черновики

Выберите сообщение из папки Черновики, нажмите левую софт-клавишу для вызова меню: Просмотр, Изменить, Удалить, Удалить все, Отметить несколько, Переместить, Копировать, Информация.

5.3.4. Исходящие

В данной папке хранятся сообщения, которые не удалось отправить. Доступны следующие опции: Просмотр, Переслать, Изменить, Удалить, Удалить все, Отметить несколько, Статус сообщения, Информация.

5.3.5. Отправленные

В данной папке сохраняются отправленные сообщения.

5.3.6. ИС-сообщения

Это информационные сообщения, которые отправляет вам оператор, в них может содержаться информация о погоде, пробках и т.д. В телефонах с 2мя-SIM, вы можете настроить получение ИС-сообщений для SIM1 и SIM2. Сообщения отображаются на экране сразу после получения. За более подробной информацией обратитесь к оператору сотовой связи.

В настройках ИС-сообщений доступны следующие опции.

Режим получения: включить/выключить функцию.

Настройки канала: выбор, добавление, изменение или удаление канала.

Языки: выбор языка сообщений.

Читать: чтение ИС-сообщений.

5.3.7. Шаблоны

Здесь находятся шаблоны сообщений, т.е. готовые текстовые фразы, доступные для вставки в отправляемое сообщение.

5.3.8. Настройки сообщений

5.3.8.1. SMS

Настройки параметров SMS для SIM1 и SIM2.

Профили

Выберите профиль

Опции:

Имя профиля: изменить имя профиля.

Адрес сервисного центра: настройка адреса СЦ. Для отправки SMS, вам необходимо ввести номер SMS-центра.

Примечание: Номер SMS-центра предоставляется оператором.

Срок действия: если сообщение не может быть доставлено с центра сообщений ввиду некоторых причин (напр., телефон выключен), то оно будет храниться в центре в течение определенного установленного промежутка времени, в течение которого будут повторяться попытки отправки.

Тип сообщения: выбор типа сообщения.

Отчет о доставке: включить/выключить отчет о доставке сообщения.

Путь ответа: включить/выключить путь ответа. Разрешить получателю сообщения отвечать через ваш центр сообщений (при поддержке сервером данной функции).

Предпочит. соединение: только GSM, GSM, GPRS.

Голосовая почта

Сервер голосовой почты предоставляется оператором связи. Благодаря голосовой почте вы не пропустите ни одного вызова. В режиме ожидания нажмите клавишу 1.

Прослушать : при успешном соединении с сервером вы можете прослушать оставленные вам голосовые сообщения.

Изменить: настройка сервера голосовой почты, имени и адреса.

Статус памяти: отображение статуса памяти SIM-карты и телефона.

Сохранять отправленные: сохранять отправленные сообщения в папке Отправленные.

Место сохранения: место сохранения сообщений.

Черный список SMS: занесение SMS в черный список.

Резервная копия SMS: резервное копирование сообщений на телефон или карту памяти.

5.3.8.2. MMS

Настройка параметров MMS.

Профили: выбор сервера для отправки/получения MMS.

Общие настройки:

Создание: режим создания свободный, ограниченный или предупреждение, включение/выключение автоподписи, изменение размера изображений.

Отправка: настройка параметров отправки.

Получение: настройка параметров получения: немедленно, с отсрочкой или отклонять в домашней сети; роуминг как в домашней сети, немедленно или с отсрочкой, фильтры: разрешить/отклонять анонимные и рекламу, отправка отчета о прочтении и отчета о доставке.

Место сохранения: настройка предпочтительного места сохранения.

Статус памяти: отображение доступного, занятого и свободного места на телефоне.

5.4. Центр вызовов

В данном меню отображаются пропущенные вызовы, исходящие и входящие, а также длительность разговоров.

5.4.1. Журнал вызовов

Цифры “1” и “2” на иконках справа от записей вызова означают SIM1 или SIM2, с которой были сделаны или приняты вызовы.

Пропущенные вызовы

В данном меню сохраняется до 20 пропущенных вызовов. Для номеров из списка пропущенных вызовов доступны следующие опции: просмотр, вызов, отправить SMS, отправить MMS, сохранить в тел.книге, добавить в черный список, изменить и вызвать, удалить.

Исходящие вызовы

В данном меню сохраняется до 20 исходящих вызовов. Для номеров из списка исходящих вызовов доступны следующие опции: просмотр, вызов, отправить SMS, отправить MMS, изменить и вызвать, удалить, удалить все, отметить несколько, дополнительно.

Входящие вызовы

В данном меню сохраняется до 20 входящих вызовов. Для номеров из списка входящих вызовов доступны следующие опции: просмотр, вызов, отправить SMS, отправить MMS, изменить и вызвать, удалить, удалить все, отметить несколько, дополнительно.

Очистить журнал

Вы можете очистить журнал пропущенных, исходящих или входящих вызовов, или очистить все.

Время вызовов

Продолжительность последнего вызова, исходящих/входящих вызовов.

Стоимость вызовов

Вы можете задать стоимость минуты разговора и просмотреть общую стоимость разговоров или стоимость последнего вызова.

Счетчик сообщений

Отображение количества отправленных/полученных SMS.

Счетчик GPRS

Отображение отправленного трафика GPRS: последний раз отправлено/получено, всего отправлено/получено, сбросить счетчик.

5.4.2. Настройки вызовов

5.4.2.1. Настройки вызовов SIM1

Мой номер

Может задаваться сетью, скрыть ID или отобразить ID.

Ожидание вызова

Вы можете включить или выключить данную функцию. Удержание вызова не возможно, пока данная функция не активирована. Функция должна поддерживаться сетью.

Переадресация

Данная функция позволяет переадресовывать входящий вызов на другой телефонный номер.

Все голосовые вызовы: все голосовые вызовы будут переадресованы (включить/выключить/запрос).

Если нет сети: если телефон выключен или находится вне зоны действия сети, вызов автоматически переадресовывается на другой номер (включить/выключить/запрос).

Если нет ответа: если вы не отвечаете на входящий вызов, он будет переадресован на установленный телефонный номер (включить/выключить/запрос).

Если занято: если вы отвечаете по другому номеру, входящий вызов будет переадресован (включить/выключить/запрос).

Все данные: переадресация всех входящих вызовов на другой номер или голосовую почту (включить/выключить/запрос).

Отменить переадресацию: отмена переадресации.

Запрет вызовов

Исходящие: Все вызовы: вы можете запретить все исходящие вызовы.

Международные вызовы: вы можете запретить все международные вызовы.

Международные, кроме дом. сети: Когда вы находитесь за границей, вы можете совершать вызовы на местные номера или номера домашней сети.

Входящие:

Все вызовы: вы можете запретить все входящие вызовы.

В роуминге: вы можете запретить все вызовы, за исключением местных вызовов.

Отменить все: вы можете снять все запреты и совершать любые вызовы.

Изменить пароль: вы можете изменить пароль на заперт вызовов.

Переключение линий

Данная услуга предоставляется оператором сети. Если вы обладаете SIM-картой с поддержкой двух телефонных номеров, вы можете выбрать линию 1 или 2 для совершения вызова. Если ваша SIM не поддерживает данную услугу, выберите линию 1, чтобы совершать/принимать вызовы. При выборе линии 2, вы не можете совершать исходящие вызовы.

Список

Это группа пользователей, имеющих возможность совершать исходящие вызовы и принимать входящие только в пределах данной закрытой группы пользователей. Функция должна поддерживаться сетью. За дополнительной информацией обратитесь к оператору.

Примечание: Пароль запрета вызовов предоставляется оператором сотовой сети.

5.4.2.2. Настройки вызовов SIM2

См. "Настройки вызовов SIM1".

5.4.2.3. Дополнительно

Доступны следующие опции:

Повторный вызов: Вы можете включить или выключить данную функцию. Если первая попытка повторного набора будет неудачной, телефон совершит еще 10 вызовов.

Таймер разговора: на экране будет показана длина текущего вызова.

Предупреждающий сигнал: вы можете установить звуковой сигнал, который будет напоминать вам о времени разговора. Вы можете отключить данную функцию.

Автозавершение вызова: Вы можете включить или выключить данную функцию, и выбрать время от 1 до 9999 сек.

Отклонять по SMS: Включить или выключить данную функцию.

Режим ответа: выберите удобный для вас режим ответа.

5.5. Настройки

Вы можете настроить работу телефона в соответствии с вашими предпочтениями.

5.5.1. Переключение Dual SIM

Выбор режима переключения SIM.

Выбор пользователем вручную: при включении телефона пользователю предлагается выбрать режим SIM.

Автоматически: при действительных SIM1 и SIM2, или только одной SIM, телефон выбирает режим SIM автоматически.

5.5.2. Настройки Dual SIM

Режим SIM:

Dual SIM: SIM1 и SIM2.

Только SIM1: действительна только SIM1.

Только SIM2: действительна только SIM2.

5.5.3. Стандартные

Настройка параметров телефона.

5.5.3.1. Время и дата

Настройка даты и времени

Часовой пояс: выбор города из списка.

Настроить: настройка даты/времени, летнего времени для другого региона.

Формат: настройка формата даты/времени.

Обновление: включить/выключить, всегда подтверждать.

5.5.3.2. Таймер вкл./выкл.

При установленном таймере телефон будет включаться/выключаться автоматически. Нажмите левую софт-клавишу для выбора:

Статус: включить/выключить функцию включения/выключения.

Включение/выключение телефона: выбор режима.

Изменить: настройка времени включения/выключения телефона.

5.5.3.3. Язык

Выберите предпочтительный язык меню телефона.

5.5.3.4. Методы ввода

В телефоне доступны несколько методов ввода: английский, русский, украинский. Вы можете вводить как прописные, так и строчные буквы.

5.5.3.5. Настройки ввода

5.5.3.5.1. Методы ввода

Клавиши 1~9: отображение букв и символов.

Навигационные клавиши: перемещение курсора.

Клавиша 1: при методе ввода ABC и abc происходит последовательный ввод “.,-?!’@:##\$_/1”

Клавиша 0: в режиме ввода нажмите клавишу для ввода пробела. При числовом методе ввода вводится цифра 0; в методах ввода ABC/abc нажмите клавишу один раз, чтобы ввести пробел и 2 раза, чтобы ввести цифру 0.

Клавиша *: изменяет реестр букв.

Клавиша #: изменение метода ввода.

5.5.3.5.2. Режим ABC

В методах ввода ABC и abc нажимайте клавишу последовательно несколько раз до выбора необходимой буквы или цифры.

Например: для ввода слова «cat» в режиме abc нажимайте клавишу 2 три раза, клавишу 2 – один раз, затем клавишу 8 – один раз.

Используйте метод ввода ABC для ввода заглавных букв, abc – для строчных.

5.5.3.5.3. ABC и abc

В методах ввода "ABC" или "abc" нажимайте на клавиши согласно изображенным на них буквам: один раз для ввода первой буквы, два раза – для ввода второй и т.д.

5.5.3.5.4. Числовой ввод

При методе ввода "123" нажмите клавишу для ввода нужной цифры.

В методах ввода "ABC" или "abc" нажимайте клавишу до тех пор, пока на экране не появится необходимая цифра.

5.5.3.5.5. Ввод символов

Нажмите 1 для отображения списка символов.

5.5.3.5.6. АБВ

Нажмите # для переключения на метод ввода "abc/абв/123", нажимайте клавиши для ввода букв.

5.5.3.6. Тип кодировки

Выбор типа кодировки.

5.5.3.7. Дисплей

Настройка параметров дисплея в режиме ожидания:

Фоновый рисунок: настройка обоев в режиме ожидания (стандартные или пользовательские).

Скринсейвер: при активации скринсейвера вы можете выбрать время ожидания и анимацию.

Включение телефона: установка анимации на включение телефона.

Выключение телефона: установка анимации на выключение телефона.

Отображать дату и время: при активации данной функции время и дата будут отображаться на дисплее в режиме ожидания.

Отображать имя оператора: отображение имени оператора на дисплее телефона в режиме ожидания.

5.5.3.8. Мое меню

Вы можете назначить ярлыки меню для навигационных клавиш в режиме ожидания. Нажмите центральную клавишу для выбора опций:

Добавить: добавить пункт меню в список ярлыков.

Изменить: изменить пункт меню.

Удалить: удалить выбранный ярлык.

Удалить все: удалить все ярлыки.

Изменить порядок: изменить порядок ярлыков.

5.5.3.9. Клавиши навигации

Данная функция позволяет вам привязать определенные опции к навигационным клавишам (вверх, вниз, влево, вправо) в режиме ожидания. Выберите любую навигационную клавишу, например, вниз, нажмите центральную клавишу для доступа к списку ярлыков и выберите необходимый пункт меню.

5.5.3.10. Режим полета

При включении режима полета нет необходимости выключать телефон в самолете. Совершать/принимать вызовы в режиме полета невозможно.

5.5.3.11. Общие настройки

Настройка подсветки.

5.5.4. Сеть

Настройка режима выбора сети (SIM1 или SIM2)

5.5.4.1. Выбор сети

Новый поиск: поиск новой сети.

Выбрать сеть: поиск новой сети и отображение списка найденных сетей.

Режим: автоматически или вручную.

Настройки: настройка приоритета сетей.

5.5.5. Настройки безопасности

Данное меню позволяет защитить определенные функции телефона от несанкционированного использования. Вводимый пароль отображается в виде “*”. При вводе неверного символа нажмите правую софт-клавишу для его удаления. Вы можете изменять PIN1, PIN2 и пароль телефона.

5.5.5.1. Защита SIM1

Блокировка PIN: вы можете включить или выключить SIM PIN. Если данная опция включена, то PIN-код придется вводить при каждой установке SIM-карты.

Изменить PIN/PIN2

Вы можете изменить пароль PIN или PIN2. Для этого введите верный старый пароль, затем дважды введите новый пароль.

5.5.5.2. Защита SIM2

См. “Защита SIM1”.

5.5.5.3. Защита телефона

Блокировка телефона

Пароль телефона вводится каждый раз перед использованием телефона (если активирован).

Изменить пароль

Вы можете изменить пароль телефона.

5.5.5.4. Автоблокировка клавиатуры

Настройка режима автоблокировки клавиатуры.

5.5.6. Диспетчер соединений

5.5.6.1. Bluetooth

Ваш сотовый телефон обладает поддержкой Bluetooth.

Статус: перед использованием Bluetooth, вам необходимо включить его. Когда функция Bluetooth включена и работает в фоновом режиме, увеличивается энергопотребление телефона. Рекомендуется выключать данную опцию, если она не используется.

Видимость: после включения данной опции, другие устройства, поддерживающие функцию Bluetooth смогут видеть ваш телефон.

Мои устройства: после входа в меню вы увидите устройства, с которыми ранее осуществлялась связь по Bluetooth.

Поиск гарнитуры: с помощью этой функции вы можете увидеть все устройства, связанные с вашим мобильным телефоном и виды служебной связи. Вы можете отказаться от данной услуги связи.

Имя устройства: вы можете изменить имя своего телефона.

Дополнительно:

Аудио-канал: телефон/Bluetooth гарнитура

Место сохранения: выбрать место сохранения файлов, передаваемых через Bluetooth.

Настройки доступа: полный контроль или только чтение.

Мой адрес: отображение адреса устройства.

5.5.6.2. Профили

Обеспечение поддержки для просмотра веб-страниц и использования MMS-услуг. Выберите профиль из списка и нажмите центральную клавишу для его настройки:

Имя профиля: изменить имя профиля.

APN: изменить APN.

Логин: введите имя сетевого соединения (предоставляется оператором связи).

Пароль: введите пароль (предоставляется оператором связи).

Тип авторизации: обычный/безопасный.

Выбор SIM: выбор используемой SIM-карты.

Дополнительные настройки

5.5.6.3. Сбросить настройки

Введите пароль телефона (по умолчанию - 0000) и нажмите Ок для сброса телефона к заводским настройкам.

5.6. Fly :buzz

Данный раздел меню содержит развлекательные и полезные сервисы.

5.6.1. Opera mini

Данное приложение является веб-браузером, благодаря которому можно просматривать сайты через телефон. Введите адрес веб-сайта и нажмите кнопку Ок.

Более подробную информацию смотрите на сайте <http://www.opera.com>

5.6.2. Java

В телефоне по умолчанию установлено приложение Opera Mini на Java платформе, и вы можете устанавливать и запускать Java-приложения на телефоне. Для доступа к функции перейдите в Меню > Fly :buzz > Приложения, вы увидите список установленных приложений. Запуск приложения осуществляется нажатием кнопки Ок.

Для запуска приложения также необходимо настроить соответствующие параметры, поскольку многие Java-приложения запрашивают допуск к сети. Настройте параметры в соответствии с используемой SIM-картой в Меню > Диспетчер соединений > Профили. За полными настройками обратитесь к оператору.

Opera Mini: браузер на Java-платформе. Введите URL для входа на запрашиваемый сайт. Требуется настройка JAVA.

5.6.3. Настройки Java

Громкость: настройки от 1 до 7 и выключить.

Подсветка: включить/выключить.

Вибрация: включить/выключить.

Сеть Java: выбор профиля.

Системная память: по умолчанию размер памяти составляет 1277952 байт

5.6.4. Безопасность Java

Третья сторона, ненадежный домен, сбросить настройки и опции домена.

При помощи данной функции вы можете посещать страницы интернета согласно инструкциям: Новости, Загрузка мультимедиа, Футбол, Моторейсинг, Баскетбол и т.д.

5.6.5. Fly магазин

В магазине пользователю открывается каталог доступных услуг и развлечений.

5.6.6. Ссылки

Здесь находятся полезные ссылки на популярный сайты: Вконтакте, Одноклассники, Facebook, LiveJournal, Спорт, Афиша, Анекдоты, Bash.org, Twitter и Курсы валют.

5.6.7. YouTube

Это сервис, предоставляющий услуги видеохостинга. Пользователи могут добавлять, просматривать и комментировать те или иные видеозаписи.

5.6.8. Opera

Это веб-браузер и программный пакет для работы в Интернете.

5.6.9. Игры

Игра Формула-1 создана для любителей гонок. Почувствуйте себя Шумахером!

5.6.10. Погода

Самые последние новости погоды всегда в вашем телефоне!

5.6.11. Карты

Удобное приложение карт не позволит вам потеряться или сбиться с пути.

5.7. Органайзер

5.7.1. Календарь

В календаре доступен просмотр даты и задач. Нажмите левую софт-клавишу для доступа к:

Просмотр: Выбор даты для отображения мероприятий.

Просмотр всех задач: отображение задач выбранного дня. Нажмите левую софт-клавишу для опций просмотра, добавления, изменения, поиска, удаления, отправки задачи и сохранения в файл.

Добавить задачу: добавление новой задачи на определенный день.

Удалить задачи: удалить задачу.

Просмотр даты: перейти к определенной дате.

На сегодня: перейти к текущей дате.

Просмотр по неделям/месяцам: режим просмотра календаря по неделям/месяцам.

5.7.2. Задачи

Вы можете создавать задачи, Открывать, Добавлять, Изменять, Удалять, Удалять все или Отправлять их.

Если вы добавили напоминание к заметке, то в установленное время вы услышите звуковой сигнал, содержание заметки отобразится на экране.

Нажмите левую софт-клавишу для доступа к:

Просмотр: отображение списка задач.

Добавить: добавление новой задачи. Вы можете выбрать тип задачи, изменить содержание и режим сигнала.

Изменить: изменить содержание задачи.

Поиск: поиск задачи по времени или теме.

Удалить: удалить выбранную задачу.

Удалить прошедшие: удалить прошедшие задачи.

Удалить все: удалить все задачи.

Перейти к дате: перейти к определенной дате.

Просмотр незавершенных: просмотр незавершенных задач.

Отправить задачу: Вы можете отправить задачу через SMS, MMS или Bluetooth.

Сохранить в файл: сохранить в телефон или на карту памяти.

5.7.3. Будильник

Вы можете настроить сигнал будильника, который будет активироваться в выбранное время, даже при выключенном телефоне. Нажмите левую софт-клавишу для доступа к:

Включить/Выключить: включение и выключение будильника осуществляется левой и правой навигационными клавишами.

Изменить: настроить время сигнала.

Повтор: выбор режима: один раз, каждый день, по дням.

Сигнал: выбор мелодии или FM-радио.

Интервал: настройка интервала сигнала в минутах.

Звуки: выбор режима сигнала.

5.7.4. Мировое время

Данная опция позволяет вам узнать время в любой части света. Если вы находитесь за пределами страны, вы можете изменить время на местное.

Нажмите левую/правую навигационную клавишу для просмотра даты и времени страны, расположенной на другой долготе. Имя страны отображается в верхней части экрана, а дата и время – внизу экрана. В центре дисплея находится карта мира. Выберите страну, нажмите левую софт-клавишу для доступа к “Летнему времени для другого региона” (включить/выключить).

5.7.5. Калькулятор

Доступны функции сложения, вычитания, умножения и деления.

Нажимайте цифровые и навигационные клавиши для ввода цифр и символов “+、—、×、÷”.

Нажмите центральную клавишу для получения результата.

Нажмите правую софт-клавишу, чтобы очистить информацию на экране. Когда все символы удалены, нажмите правую софт-клавишу для возвращения в предыдущее меню.

Нажмите клавишу завершения для выхода из калькулятора в режим ожидания.

“M+”: Добавление вводимого числа к сохраненному.

“M-”: Вычитание вводимого числа из сохраненного.

“MR”: Отображение сохраненного числа.

“MC”: Очистить сохраненное число.

5.7.6. Конвертер единиц

Преобразование единиц веса и длины.

5.7.7. Валюта

Конвертер валюты.

5.7.8. Секундомер

Используется для измерения времени в различных целях.

5.7.9. Электронные книги

Вы можете читать книги на мобильном телефоне. Параметры чтения доступны для настройки. Телефон поддерживает файлы формата TXT и PDB.

1) В книжной полке нажмите левую софт-клавишу для доступа к опциям электронных книг:

Удалить: очистить книжную полку.

Настройки: настройки параметров чтения.

Шрифт: стиль шрифта.

Прокрутка: постранично, построчно.

Автопрокрутка: при автопрокрутке пользователь может автоматически прокручивать страницы/строчки.

Скорость прокрутки: скорость автоматической прокрутки страниц/строчек.

Полноэкранный режим: полноэкранный отображение книг.

Кодировка: тип кодировки.

Примечание: Перед чтением электронной книги необходимо выбрать верный тип кодировки, в противном случае вы увидите на экране нечитаемые символы.

Выравнивание: по левому и правому краю.

Место сохранения: выбрать ресурс для чтения электронных книг.

2) Вы можете выбрать одну электронную книгу и нажать левую софт-клавишу для следующих опций:

Открыть: открыть e-book.

Очистить: обновление файла.

Настройки: настройки параметров чтения.

Информация: сведения о файле.

Удалить: удалить выбранный файл.

Удалить все файлы: удалить все электронные книги.

Сортировать по: сортировка файлов в папке или отсутствие сортировки.

Сбросить настройки: сброс настроек к заводским.

Помощь: отображение информации по руководству использования электронных книг.

3) При открытии электронной книги отображается ее содержания. Для доступа к опциям нажмите левую софт-клавишу:

Найти: найти определенный символ.

Перейти к: переход к определенному месту в книге.

Перейти к закладке: переход к определенной закладке.

Добавить закладку: добавление новой закладки в текущую позицию.

Удалить закладку: удаление закладки.

Информация: сведения о файле.

Настройки: настройки параметров чтения.

Сбросить настройки: сброс к заводским настройкам.

Помощь: отображение информации о помощи.

Закрывать: закрыть книгу.

5.7.10. Фонарик

Фонарик находится в нижней части корпуса мобильного телефона.

5.8. Фотокамера

Встроенная в телефон камера позволяет производить съемку при различных режимах освещения. Линза камеры расположена на задней крышке телефона, дисплей используется в качестве окна просмотра. При загрузке фотографий на компьютер необходимо программное обеспечение для их просмотра.

Нажмите левую софт-клавишу для доступа к опциям:

Просмотр	Просмотр сохраненных фотографий.
Настройки	Звук затвора: звук 1, звук 2, звук 3, выключить.
	Экспозиция: EV-2 — EV+2.
	Частота: 50Гц (по умолчанию), 60Гц.
	Контрастность: высокая, средняя, низкая
	Таймер: 5с, 10с, 15с или выключен.

	Мультисъемка: 1 кадр, 3 кадра, 5 кадров или выключить.
Изображение	Размер: 1280*960, 800*600, 640*480, 320*240, 240*320
	Качество изображения: хорошее, среднее, низкое.
Баланс белого	авто, солнечно, лампа накаливания, лампа дн.света, пасмурно, галогеновая лампа.
Режим съемки	Авторежим, ночной режим
Эффекты	Обычный, черно-белый, ретро, ретро-зелень, ретро-синий, цветная инверсия
Место сохранения	Телефон, карта памяти
Сбросить настройки	Сброс к заводским настройкам

Клавиши	Назначение
Левая софт-клавиша	Открыть меню Опции
Правая софт-клавиша	Возврат в главное меню
Навигационные клавиши	Влево : уменьшить экспозицию (яркость) Вверх: увеличение размера Вправо : увеличение экспозиции (яркости) Вниз: уменьшение размера
Центральная клавиша	Съемка
Ярлыки	“1”: настройка размера изображения: 1280*960, 800*600, 640*480, 320*240, 240*320 “2”: настройка качества изображения: хорошее, низкое, нормальное “3”: режим съемки: ночной, авто “4”: настройка баланса белого “6”: настройка таймера: 5с, 10с, 15с и выключено. “7”: настройка мультисъемки (1,3,5) или выключено. “8”: настройка эффектов “#”: отобразить/скрыть иконки. Все вышеперечисленные функции отображаются на экране.

5.9. Мультимедиа

5.9.1. Фотоальбом

Просмотр: Просмотр выбранных изображений

Данные изображения: Информация о выбранном изображении.

Режим просмотра: Вид просмотра: список и картинки.

Отправить: Отправить как MMS или через Bluetooth.

Использовать: Установка изображений в качестве фонового рисунка, скринсейвера, заставки при включении или выключении телефона, фото абонента.

Переименовать: Опция переименования выбранного изображения.

Удалить: Удаление выбранного изображения.

Сортировать: Для удобного поиска вы можете сортировать изображения по имени, типу, времени создания, размеру или выключить сортировку.

Удалить все: Удаление всех изображений в альбоме.

Место сохранения: телефон или карты памяти.

5.9.2. Видеокамера

Нажмите центральную клавишу, чтобы начать видеозапись. В режиме камеры нажмите левую софт-клавишу для доступа к опциям:

Настройки камеры: настройки параметров записи: баланс белого, экспозиция, ночной режим, частота.

Настройки видео: настройка качества видео

Баланс белого: настройка значения баланса.

Эффекты: настройка видео эффекта.

Место сохранения: выбор места сохранения.

Сбросить настройки: сброс к заводским настройкам.

Нажмите центральную клавишу для начала записи. Во время записи нажмите правую софт-клавишу для завершения, файл сохраняется в формате *.avi.

5.9.3. Видеальбом

Видеоальбом предназначен для хранения видео файлов. Нажмите левую софт-клавишу для воспроизведения, обновления списка видео и их настроек. Нажмите клавишу завершения для выхода и возврата к списку. Телефон поддерживает файлы формата AVI, 3GP и MP4.

5.9.4. Аудиоплеер

Для того чтобы загружать музыку на телефон, установите карту памяти, выключите телефон, подключите устройство к компьютеру через USB кабель. После того, как компьютер опознает новое оборудование, произойдет подключение режима съемного диска. Загрузите выбранный файл в формате MP3 в папку "MyMusic" (не стоит загружать музыку в другие папки, напр. Аудио, Изображения или Фото, т.к. воспроизведение файла в данном случае будет невозможным). (Поддержка аудио-файлов только в формате MP3, AMR и MIDI).

Нажмите левую софт-клавишу для доступа к списку музыки:

Воспроизвести: воспроизведение аудио-файла.

Информация: сведения о файле.

Обновить список: обновление списка.

Настройки: настройки воспроизведения

Плейлист: выбор пути чтения аудиофайлов.

Автосоздание списка: включить/выключить.

Повтор: настройка режима повтора.

Случайный порядок: случайный порядок воспроизведения.

Фоновый режим: включить/выключить.

Во время воспроизведения нажимайте левую/правую навигационную клавишу для воспроизведения пред./след. файла; долгое нажатие левой/правой навигационной клавиши приведет в быстрой перемотке назад/вперед; нажмите вверх для паузы/воспр. Файла и вниз для остановки; нажмите * и # для регулировки громкости.

5.9.5. Диктофон

Запись с диктофона может быть установлена в качестве рингтона или звука сообщения. Нажмите левую софт-клавишу для доступа к опциям:

Новая запись: начать новую запись.

Список: отображение списка записей.

Настройки: настройка места и качества сохранения.

Выберите "Новую запись", чтобы начать запись. Во время записи на дисплее отображается текущее время. Нажмите левую софт-клавишу, чтобы остановить запись, и нажмите снова, чтобы восстановить ее. Нажмите правую софт-клавишу для остановки записи, сохраните ее. Файлы записи с диктофона сохраняются в формате .amr. После записи нажмите левую софт-клавишу для перехода в список, выберите файл и нажмите центральную клавишу для доступа к опциям:

Воспроизвести: воспроизведение записи.

Переименовать: изменить имя записи.

Удалить: удалить запись.

Список: отображение списка записей.

Настройки: настройка места и качества сохранения.

Использовать: использовать запись как мелодию в настройках профиля.

Отправить: отправить запись через MMS или Bluetooth.

5.10. FM-радио

Для использования функции FM-радио вы можете подключить наушники в разъем, который находится на нижней стороне корпуса телефона, либо начать прослушивание без гарнитуры. Наушники выполняют роль антенны FM-радио. Не допускайте их скручивания. Включите FM-радио, на экране отобразится частота канала, которую телефон нашел автоматически.

Нажимайте левую/правую навигационную клавишу для изменения частоты. При сохранении радиостанций (максимум - 9) в телефоне, вы можете выбрать частоту из списка или нажать клавишу от 1 до 9, которая соответствует заданной частоте. Навигационная клавиша вниз служит для остановки/включения воспроизведения. Навигационная клавиша вверх активирует автопоиск. Диктофон включается при помощи центральной клавиши. Нажмите клавишу */# для регулировки громкости. Нажмите клавишу 0 для записи. Нажмите правую софт-клавишу для выхода, левую софт-клавишу для доступа к опциям:

Список каналов: Список текущих каналов. Вы можете изменять список, воспроизводить и удалять каналы.

Ручной режим: ручной ввод частоты канала

Автопоиск: поиск станций будет осуществляться автоматически.

Настройки: Настройки радио.

Запись: Запись текущей передачи.

Продолжить запись: Продолжить запись.

Мои записи: Список записей.

5.11. Профили

Данное меню позволяет настроить различные режимы оповещения вызовов и сообщений в зависимости от условий. Нажмите левую софт-клавишу для доступа к меню профилей.

5.11.1. Общий

Включить: сделать профилем по умолчанию.

Настройки: настройки звуков, типа звонка, звонка для входящего вызова SIM1/2, включения/выключения телефона, звука сообщений SIM1/2, звука и громкости клавиш, звука системного оповещения.

Сбросить: сброс к заводским настройкам.

Переименовать: переименовать профиль.

5.11.2. Без звука

Активировать беззвучный режим.

5.11.3. Совещание

Опции профиля Общий.

5.11.4. На улице

Доступны 7 уровней звука, тип звонка - повторяющийся. См. Опции профиля Общий.

5.11.5. Мой профиль

Вы можете изменять опции профиля в соответствии с вашими предпочтениями и переименовывать его.

Нажмите <OK> для активации и изменения профиля.

Примечание: После подключения наушников, телефон автоматически переходит в режим «Наушники». При отключении гарнитуры телефон возвращается к установленному профилю.

В режиме ожидания нажмите клавишу # для перехода в режим Совещание и наоборот.

5.12. Услуги

Для вас доступны просмотр WAP сайтов и пользование WAP-услугами. Для просмотра сайтов через телефон, подпишитесь на соответствующую услугу от оператора связи и настройте необходимые параметры.

За более подробной информацией об услугах и тарификации, обратитесь к оператору мобильной связи.

5.12.1. Интернет

Протокол беспроводного доступа (Wireless Application Protocol) - вид браузера для просмотра веб-страниц. Наслаждайтесь ресурсами интернета и находите любую интересующую вас информацию. До использования сервиса проконсультируйтесь с оператором сотовой связи.

Домашняя страница: просмотр домашней страницы.

Закладки: сохраненные страницы.

Введите адрес: введите новый адрес сайта или веб-страницы.

Последний Web-адрес: последняя посещенная страница.

Последние страницы: журнал посещаемых сайтов.

Настройки: настройки режима соединения WAP.

Дом.страница: настройка адреса домашней страницы.

Выбор SIM: Всегда спрашивать/SIM1/SIM2

Профили: для изменения настроек профиля.

Опции браузера:

Очистить кэш: вы можете очистить кэш. Избыточное количество кэш-информации отрицательно сказывается на скорости интернет-соединения.

Очистить cookies: очистка файлов cookies.

Очистить информацию: вы можете очистить личную информацию.

5.12.2. Меню SIM

Операторы сотовой сети предоставляют услуги по меню SIM. Если ваша SIM-карта обладает поддержкой данной функции, в данном пункте отобразится меню оператора. Меню SIM зависит от оператора сотовой связи и может отличаться у разных провайдеров. Если функция не работает, обратитесь к оператору.

5.12.3. Настройка профиля:

1. Меню > Настройки > Диспетчер соединений > Профили.
2. Выберите оператора из списка. Нажмите левую софт-клавишу (Опции) или Ок для изменения.
3. Настройте профиль в соответствии с информацией, предоставленной оператором услуг.
4. Нажмите левую софт-клавишу (ОК), на экране появится сообщение.
5. Нажмите левую софт-клавишу (Да) для сохранения ; нажмите правую софт-клавишу(Нет), чтобы выйти.

5.13. Мои файлы

Карта памяти позволяет сохранять большее количество файлов в телефоне. Вы можете установить ее в любое удобное время.

При входе в меню Мои файлы вы увидите два подпункта: телефон и карта памяти. При выборе одного из них отобразится информация об общем доступном и свободном месте.

Нажмите левую софт-клавишу (Опции) для доступа к функциям: Открыть и Удалить все файлы.

5.13.1. Телефон

При выборе телефона нажмите левую софт-клавишу для доступа к опциям:

Открыть: открыть папку и отобразить список файлов.

Удалить все: удалить все файлы с памяти телефона.

Примечание: После удаления файлов все данные, сохраненные на телефоне, будут навсегда утеряны.

Выберите папку и нажмите левую софт-клавишу для доступа к функциям:

Открыть: открыть папку для отображения списка файлов.

Создать папку: создание новой папки.

Переименовать: переименовать выбранную папку.

Удалить: удалить выбранную папку.

Сортировать: сортировка папки.

Выберите файл в папке и нажмите левую софт-клавишу для доступа к функциям:

Просмотр: просмотр изображений.

Воспроизвести: воспроизведение видео и аудио файлов.

Открыть e-book: открыть электронную книгу.

Использовать как: установить аудиофайл на рингтон.

Отправить: отправить через MMS или bluetooth.

Информация: отображение сведений о файле.

Переименовать: изменить имя выбранного файла.

Копировать: копировать файл в папку.

Переместить: переместить файл в папку.

Удалить: удалить выбранный файл.

Удалить все файлы: удалить все файлы в папке.

Сортировать: сортировка файлов текущей папки.

5.13.2. Карта памяти

Если в телефоне установлена карта памяти, выберите данный пункт меню и нажмите клавишу вызова SIM1 для доступа к опциям:

Открыть: открыть папку для отображения списка файлов.

Удалить все: удалить все файлы с карты памяти.

Переименовать: переименовать выбранную папку.

Информация: отображение сведений о файле.

Примечание: После удаления файлов все данные, сохраненные на карте памяти, будут навсегда утеряны.

См. пункт Телефон для информации о действиях с папками и файлами.

Примечание : Телефон поддерживает стандарт USB2.0. При операционной системе Windows2000 или Windows XP и выше, распознавание USB происходит автоматически и дополнительная установка драйверов не требуется.

6. Терминология

GSM	Глобальная система мобильной связи
SMS	Служба передачи коротких сообщений
SIM	Модуль идентификации абонента
PC	Персональный компьютер
PIN	PIN код представляет собой персональный идентификационный номер от 4 до 8 цифр, который служит для предотвращения несанкционированного использования SIM-карты. Данный код предоставляется оператором сети. При трехкратном ошибочном вводе PIN, SIM-карта блокируется и для ее

	разблокировки требуется ввод PUK-кода.
PIN2	PIN2 код представляет собой персональный идентификационный номер от 4 до 8 цифр, который служит для защиты доступа к некоторым функциям, таким как фиксированный набор. Данный код предоставляется оператором сети. При трехкратном ошибочном вводе PIN2, SIM-карта блокируется и для ее разблокировки требуется ввод PUK2-кода.
PUK	Это код из 8 цифр для разблокировки SIM-карт, используемый после неверного ввода PIN. PUK-код предоставляется оператором сотовой сети.
PUK2	Это код из 8 цифр для разблокировки SIM-карт, используемый после неверного ввода PIN2. PUK2-код предоставляется оператором сотовой сети.
SMS	Служба коротких сообщений
EMS	Служба расширенных сообщений
SIM	Модуль идентификации абонента
GSM	Глобальная система мобильной связи
PIN	Персональный идентификационный номер
PUK	Ключ разблокировки PIN
IMEI	Международный идентификатор мобильного оборудования
CB	Информационные сообщения
GPRS	Общая служба пакетной радиопередачи
MMS	Служба мультимедийных сообщений
SIM 1	Главная карта (в слоте SIM1)
SIM 2	Дополнительная карта (в слоте SIM2)

7. Решение проблем

Ниже приведены возможные проблемы и способы их решения.

Проблемы	Причины и решения
Невозможно включить телефон	Нажмите и удерживайте клавишу завершения до появления заставки на экране телефона. Проверьте контакты аккумулятора. Извлеките и установите батарею. Попробуйте включить и выключить телефон. Проверьте уровень заряда батареи.
Качество звука при активном вызове очень низкое	Нажмите навигационную клавишу для увеличения громкости во время вызова. Проверьте уровень приема сигнала. Линия занята и невозможно подключиться к сети; вы не можете сделать исходящий вызов.
Время работы телефона в режиме ожидания очень короткое	При ошибке подключения к сети телефон продолжает поиск сети. Что значительно увеличивает расход заряда батареи и снижает время работы аккумулятора в режиме ожидания. Переместитесь в зону уверенного приема или временно отключите телефон. Замените батарею.
Ошибка SIM	Убедитесь, что SIM-карта не повреждена, протрите ее сухой тряпкой. Убедитесь в правильности установки SIM-карты. SIM-карта недействительна. Обратитесь к оператору связи.
Невозможно совершить исходящий вызов	Вызываемый абонент должен быть доступен. Наберите номер и нажмите клавишу вызова. Убедитесь в наличии достаточных средств на счету для совершения вызова.

	<p>Убедитесь в исправности SIM-карты</p> <p>Возможно, включен фиксированный набор или функция запрета вызовов. Выключите эти опции в меню настроек.</p>
Невозможно принять входящий вызов	<p>Убедитесь в подключении телефона к сети (возможно, сеть занята или недействительна).</p> <p>Убедитесь в наличии достаточных средств на счету для приема вызова.</p> <p>Убедитесь в исправности SIM-карты</p> <p>Проверьте настройки переадресации и запрета входящих вызовов.</p>
Батарея не заряжается	<p>Убедитесь в правильности установки батареи. Осторожно подключите к телефону зарядное устройство.</p> <p>Производите зарядку в помещениях при температуре -10°C - 55°C.</p> <p>Возможно, требуется замена батареи или зарядного устройства.</p>
Невозможно настроить некоторые функции	<p>Неверные операции с телефоном.</p> <p>Оператор сети не поддерживает данную функцию.</p>
Слабый сигнал	<p>Иконка сигнала на экране: если иконка содержит 4 полоски, уровень приема сигнала высокий. 1 полоска свидетельствует о низком уровне сигнала.</p>
Невозможно зарегистрироваться в сети	<p>Слабый уровень сигнала или высокий уровень помех. Правильно ли установлена батарея? Может быть, поврежден контакт или SIM?</p> <p>Если SIM-карта card is повреждена, обратитесь к оператору.</p>
Нет доступа к меню услуг	<p>SIM-карта не поддерживает данный тип услуг.</p>
Установленное изображение отображается лишь частично.	<p>Превышен допустимый размер изображения. Рекомендуемый размер - 320*480</p>