

# **Мобильный телефон Explay Flip**

Инструкция по эксплуатации

## Оглавление

<b>Мобильный телефон</b> .....	<b>1</b>
<b>Explay Flip</b> .....	<b>1</b>
<b>Введение</b> .....	<b>6</b>
<b>Комплектация</b> .....	<b>6</b>
<b>Глава 1. Инструкции по технике безопасности</b> .....	<b>7</b>
<b>Вводные замечания</b> .....	<b>7</b>
<b>Сетевые услуги</b> .....	<b>7</b>
<b>Использование аксессуаров</b> .....	<b>8</b>
<b>Подготовка к работе</b> .....	<b>8</b>
<b>Установка SIM-карты и аккумулятора</b> .....	<b>8</b>
<b>Зарядка аккумулятора</b> .....	<b>10</b>
<b>Подключение гарнитуры (опционально)</b> .....	<b>11</b>
<b>Глава 2. Перед использованием</b> .....	<b>12</b>
<b>Описание символов на дисплее</b> .....	<b>12</b>
<b>Описание устройства</b> .....	<b>13</b>
<b>Установка SIM-карты</b> .....	<b>14</b>
<b>Карта памяти</b> .....	<b>15</b>
<b>Установка аккумулятора</b> .....	<b>16</b>
<b>Процесс зарядки</b> .....	<b>16</b>
<b>Пароль безопасности</b> .....	<b>17</b>

<b>Глава 3. Основные функции .....</b>	<b>17</b>
Совершение вызова .....	19
Отклонить вызов .....	20
Принять вызов .....	20
Завершение вызова .....	20
Экстренные вызовы.....	20
Информация о вызовах.....	21
Выключение телефона .....	21
Контакты. Телефонная книга .....	21
<b>Глава 4. Сообщения .....</b>	<b>22</b>
Написать сообщение .....	22
Входящие .....	22
Черновики .....	23
Исходящие .....	24
Отправленные .....	25
Настройки .....	26
<b>Глава 5. Журнал вызовов .....</b>	<b>27</b>
<b>Глава 6. Мультимедиа .....</b>	<b>28</b>
Камера.....	28
Галерея .....	28
Видеокамера .....	29
Видеоплеер.....	30
Диктофон.....	31
FM-радио .....	32

<b>Глава 7. Аудиоплеер</b> .....	<b>33</b>
<b>Глава 8. Менеджер файлов</b> .....	<b>34</b>
<b>Глава 9. Службы</b> .....	<b>35</b>
<b>Глава 10. Инструменты</b> .....	<b>35</b>
Калькулятор.....	35
Календарь .....	36
Будильник .....	36
Быстрый доступ.....	37
<b>Глава 11. Настройки</b> .....	<b>38</b>
Профили .....	38
Параметры двух SIM.....	39
Телефон.....	39
Сети .....	40
Безопасность.....	41
BT .....	42
Восстановление настроек .....	43
<b>Устранение неисправностей</b> .....	<b>43</b>
<b>Особенности эксплуатации</b> .....	<b>47</b>
Вопросы безопасности.....	51
Условия работы .....	52
Электронные устройства .....	52
Электронные кардиостимуляторы .....	53
Слуховые аппараты .....	53

<b>Другое медицинское оборудование .....</b>	<b>54</b>
<b>Транспортные средства .....</b>	<b>54</b>
<b>Учреждения, где запрещено пользоваться мобильным телефоном.....</b>	<b>55</b>
<b>Потенциально взрывоопасная атмосфера .....</b>	<b>55</b>
<b>Транспортные средства .....</b>	<b>56</b>
<b>Экстренные вызовы.....</b>	<b>56</b>
<b>Технические характеристики .....</b>	<b>57</b>
<b>Гарантия и обслуживание .....</b>	<b>58</b>

## **Введение**

Благодарим Вас за приобретение мобильного телефона Explay Flip.

Чтобы Вы как можно быстрее овладели всеми его возможностями, мы подготовили полное справочное руководство, знакомящее с режимами работы, настройкой телефона, мерами предосторожности и комплектацией. Перед использованием этого телефона необходимо внимательно прочитать руководство.

Это руководство было тщательно отредактировано и, по нашему мнению, является правильным и заслуживающим доверия. Но если нам все-таки не удалось полностью избежать ошибок и пропусков, мы приносим свои извинения и будем рады Вашим замечаниям и мнениям. Для обновлений версий программного обеспечения и замечаний обращайтесь на наш сайт [www.explay.ru](http://www.explay.ru).

## **Комплектация**

1. Мобильный аппарат
2. Аккумуляторная батарея
3. Наушники
4. Кабель Mini USB
5. Сетевое зарядное устройство
6. Руководство по эксплуатации
7. Гарантийный талон

**Внимание!** Производитель оставляет за собой право на внесение изменений в характеристики, внешний вид, комплектацию товара в одностороннем порядке без предварительного уведомления.

# Глава 1. Инструкции по технике безопасности

## Вводные замечания

Внимательно прочитайте рекомендации данного раздела.

Пренебрежение этими простыми правилами может стать причиной опасных или противозаконных действий. Более подробное описание приводится в соответствующих разделах данного руководства.

**БЕЗОПАСНОСТЬ ВКЛЮЧЕНИЯ** – Не включайте аппарат там, где его использование запрещено, а также, если телефон может стать источником помех или опасности.

**БЕЗОПАСНОСТЬ ЗА РУЛЕМ ПРЕВЫШЕ ВСЕГО** – Не пользуйтесь телефоном во время вождения автомобиля.

**ВОДОНЕПРОНИЦАЕМОСТЬ** – Телефон не является водонепроницаемым. Избегайте попадания влаги на аппарат.

## Сетевые услуги

Данный мобильный телефон предназначен для использования в сетях сотовой связи GSM 900 и GSM 1800.

Для использования любых сетевых услуг необходимо оформить подписку и получить инструкции по использованию этих услуг у своего оператора связи.

Замечание: Некоторые сети могут не поддерживать отдельные услуги или символьные наборы, характерные для определенного языка.

## **Использование аксессуаров**

При отключении сетевого шнура от любого устройства следует братья рукой за корпус разъема. Ни в коем случае не тяните за шнур.

Проверьте номер модели сетевого адаптера зарядного устройства и батареи перед их подключением. Для данного телефона выпускается специальный тип зарядного устройства. При необходимости обратитесь к своему поставщику мобильных телефонов.

## **Подготовка к работе**

Держите SIM-карты и карты памяти в месте, недоступном для маленьких детей.

Будьте аккуратны, вставляя и извлекая SIM-карту, царапины или механический изгиб могут вывести из строя SIM-карту или ее контакты.

## **Установка SIM-карты и аккумулятора**

Выключите телефон, отключите блок питания и извлеките аккумулятор.

Снимите заднюю крышку и извлеките аккумулятор, как показано на рисунке ниже.



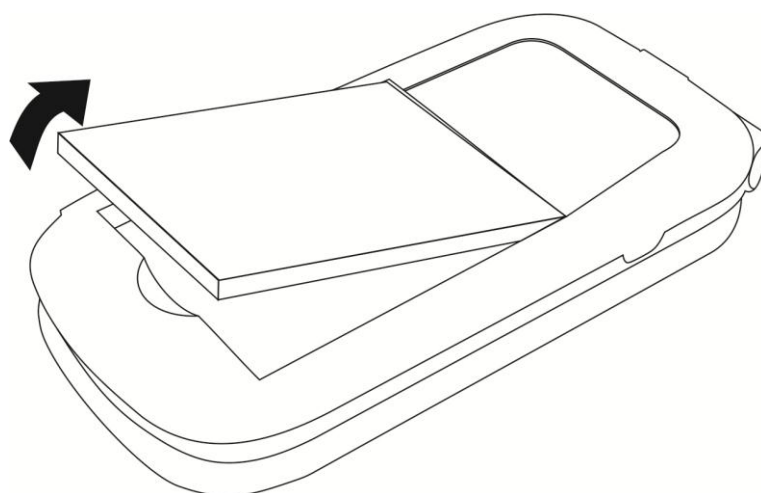

Аккуратно вставьте SIM-карты и карту памяти в соответствующие разъемы. Убедитесь в том, что SIM-карты обращены позолоченными контактами вниз, а скошенные углы SIM-карт совпадают с формой слотов, предназначенных для них, как показано на рисунке. Обращайтесь с картой памяти аккуратно. Вставьте её в разъем, как показано на изображении ниже.

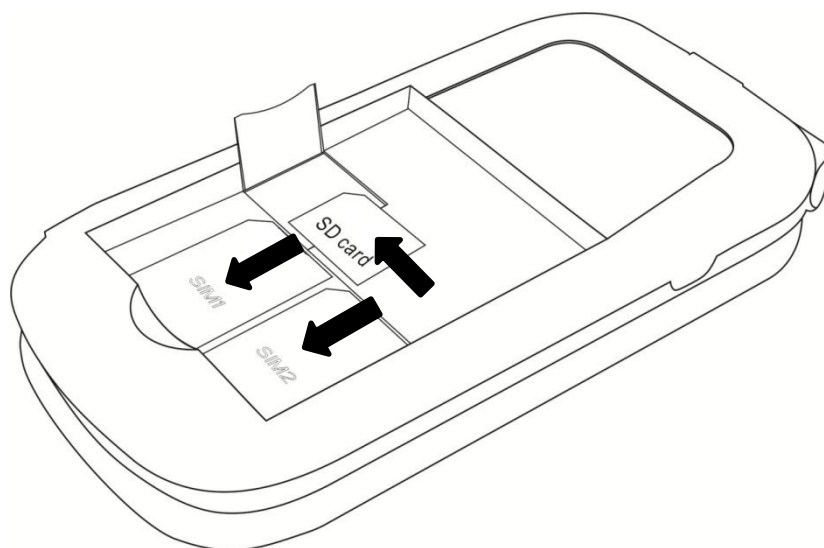

Чтобы установить аккумуляторную батарею на место, совместите позолоченные контакты батареи с контактами на телефоне и вставьте противоположный край батареи до фиксации. Установите на место заднюю крышку. Для этого наложите ее сзади на аппарат и надавите до щелчка.

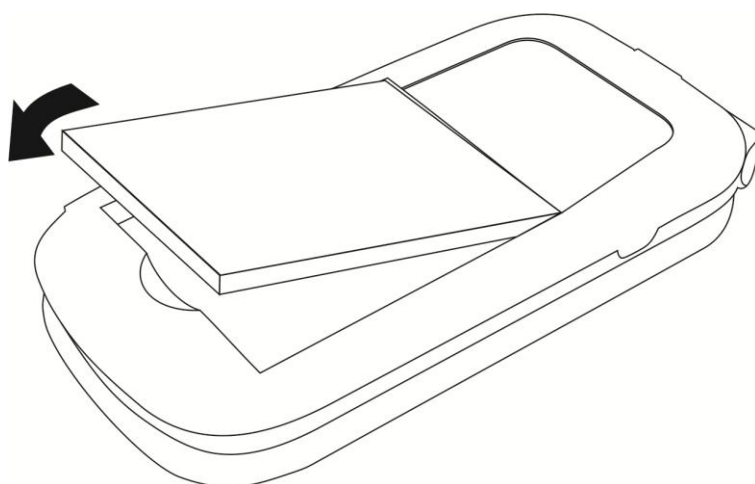

## **Зарядка аккумулятора**

**Внимание!** Используйте только те модели батарей, зарядного устройства и аксессуаров, которые рекомендованы компанией Explay для данной модели мобильного телефона. Применение других типов устройств может быть опасно и может повлечь за собой аннулирование гарантийных обязательств в отношении данного аппарата.

Не заряжайте аппарат при снятой задней панели.

Вставьте разъем зарядного устройства в соответствующее гнездо на нижней панели устройства.

Подключите зарядное устройство к сети питания. Индикатор заряда батареи начнет изменяться.

Если зарядка не началась, отключите адаптер и подключите повторно. Если зарядка по-прежнему не началась, обратитесь в службу поддержки.

Когда батарея полностью заряжена, индикатор заряда перестанет изменяться. Отключите зарядное устройство от телефона.

## Подключение гарнитуры (опционально)

Данный телефон укомплектован проводной гарнитурой, подключаемой в разъем mini USB. Аккуратно вставьте гарнитуру в соответствующий разъем, как это указано на рисунке ниже.

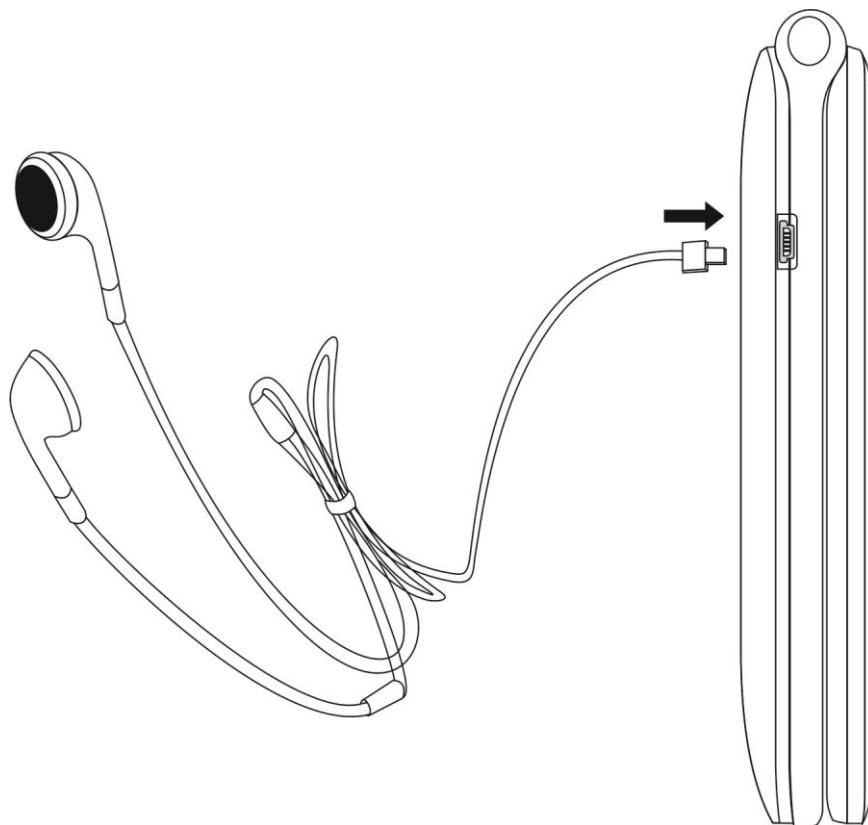





При обнаружении гарнитуры на дисплее телефона должна появиться иконка .



**Внимание!** При подключении любой другой гарнитуры, кроме гарнитуры, рекомендованной к использованию с данным телефоном компанией Explay, уделите особое внимание правильной установке уровня громкости. Тщательно изучите руководство пользователя, особенно по вопросам безопасности. Не подключайте к данному аппарату несовместимые с ним устройства.

## Глава 2. Перед использованием

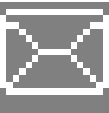
В режиме ожидания нажмите левую или правую навигационные клавиши для перехода к специальным меню режима ожидания. Затем нажмите любую навигационную клавишу для переключения между иконками специального меню в режиме ожидания.

### Описание символов на дисплее

Символ	Описание
	Уровень сигнала. Чем больше полосок, тем сильнее сигнал. Данное изображение появляется на дисплее при вставленной SIM1.
	Уровень сигнала. Чем больше полосок, тем сильнее сигнал. Данное изображение появляется на дисплее при вставленной SIM2.
	Непрочитанные SMS-сообщения. Данное изображение появляется на дисплее телефона при наличии непрочитанных SMS-сообщений на SIM.
	Будильник. Данный символ означает то, что будильник установлен и включен. После выключения будильника данный символ автоматически пропадет с дисплея.
	Уровень заряда батареи. «Наполненность» данного символа указывает на остаток заряда батареи.

	<p>Профиль «Гарнитура».</p> <p>Данный профиль будет включаться при подключении к телефону гарнитуры (наушников).</p>
	<p>BT.</p> <p>Данное изображение появляется на дисплее телефона при включенном BT.</p>

## Описание устройства



1. Разъем Mini-USB

2. Навигационные клавиши (Вправо, Влево, Вверх, Вниз)

3. Клавиша включения Аудиоплеера

4. Клавиатура

5. Клавиша выбора Профиля звука
6. Клавиша включения Камеры
7. Центральная навигационная клавиша/ Клавиша подтверждения
8. Кнопки увеличения/уменьшения громкости
9. Динамик (для прослушивания звуковых эффектов и пр.)
10. Камера
11. Левая и правая функциональные клавиши
12. Динамик (для прослушивания голоса во время разговора)
13. Дисплей
14. Клавиша принятия вызова
15. Клавиша завершения вызова

## **Установка SIM-карты**

Перед использованием телефона Вы должны установить в него одну или две SIM-карты выбранных Вами поставщиков услуг связи.

Вся информация, связанная с сетью, настройками соединения и т.д. находится на SIM-карте. Также на ней хранятся SMS-сообщения и контакты. Вы можете использовать SIM-карту в любом другом GSM телефоне.

Во избежание потери или повреждения информации, хранящейся на SIM-карте, пожалуйста, не прикасайтесь к металлической контактной поверхности и не храните SIM-карту в местах воздействия

электромагнитных полей. Держите SIM-карту подальше от воды и статического электричества.

- Выключите телефон, отключите телефон от зарядки, если он заряжается, и снимите заднюю крышку аккумулятора.
- Установите SIM-карты металлическими контактами вниз так, что бы скошенные углы SIM-карт совпадали с формой слотов, предназначенных для них.
- Извлекая SIM1, SIM2, просто потяните за ее край, пока карта полностью не выйдет из слота.

Примечание: В данной инструкции по умолчанию подразумевается, что в телефон установлены две SIM-карты. При установленной одной SIM-карте некоторые пункты меню могут быть недоступны.

## Карта памяти

Выключите телефон, отключите телефон от зарядки, если он заряжается, и снимите заднюю крышку аккумулятора. Карта памяти вставляется и извлекается из телефона аналогично SIM-карте. Так же, как и в случае с SIM-картой следите за тем, чтобы металлическая контактная часть SD-карты не подвергалась физическим воздействиям.

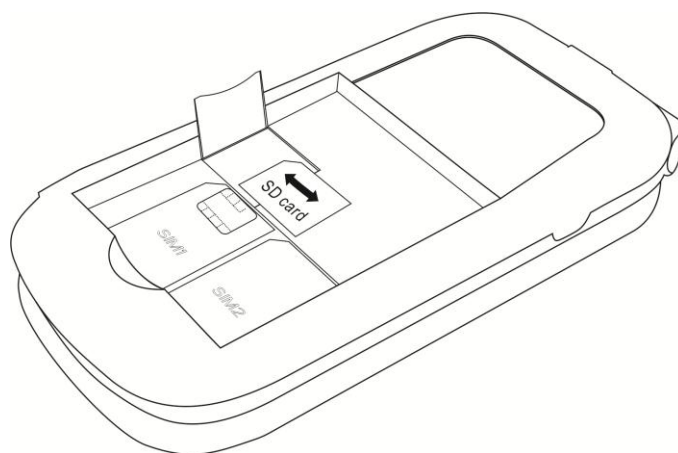

Примечание: Если телефон не видит карту памяти, перезагрузите телефон, извлеките карту памяти и вставьте ее обратно. Убедитесь, что карта памяти нормально входит в разъем, нет перекосов и т.д. Если данная операция не помогла, обратитесь в авторизированный сервисный центр Explay.

## **Установка аккумулятора**

Снимите заднюю крышку аккумулятора. Присоедините контакты аккумуляторной батареи к контактам телефона. Аккуратно вставьте другой конец аккумулятора.

## **Процесс зарядки**

Вставьте разъем зарядного устройства в соответствующий вход телефона. Если телефон включен, то после подключения к зарядному устройству в правом верхнем углу дисплея полоски в изображении батарейки начнут непрерывно возрастать.

Если же он выключен, то отображение зарядки телефона Вы увидите по центру дисплея. Непрерывное движение данных полосок означает, что аккумулятор заряжается. Прекращение движения полосок будет означать, что аккумулятор полностью заряжен. После полной зарядки отсоедините зарядное устройство.

При низком уровне заряда аккумулятора на дисплее появится соответствующее уведомление. Когда аккумуляторная батарея разрядится полностью, телефон автоматически выключится. Даже если Вы не используете телефон, следует периодически заряжать



аккумулятор. Иначе аккумулятор может прийти в негодность.

## **Пароль безопасности**

### **PIN (Персональный Идентификационный Номер)**

Предназначен для защиты Вашей SIM-карты от несанкционированного использования. Обычно PIN и PUK коды предоставляются вместе с SIM-картой. Если Вы неправильно введете PIN три раза, то SIM-карта будет заблокирована. Для более детальных инструкций свяжитесь со своим поставщиком услуг связи.

### **PUK**

При смене заблокированного PIN, Вам необходимо ввести PUK (Персональный Код Разблокировки). PUK поставляется вместе с SIM-картой. Если код не предоставлен, пожалуйста, свяжитесь со своим поставщиком услуг связи. Если Вы десять раз введете PUK неправильно, то SIM-карта будет заблокирована. Использовать ее не представится возможным, так как PUK нельзя сменить. Если PUK был утерян, обратитесь к своему поставщику услуг связи.

## **Глава 3. Основные функции**

Данный телефон оснащен не только базовыми функциями мобильного телефона, но также

дополнительными функциями, при помощи которых Вы можете выполнять ряд повседневных задач:

- Контакты: Каждому контакту, сохраненному в памяти телефона, Вы можете присвоить номер. Вы можете отослать SMS непосредственно из списка контактов; также Вы можете копировать контакты из телефона в SIM и наоборот.
- Профили: Настройка мелодий звонков (выбор мелодии, регулировка громкости, мелодия входящего звонка, мелодия сообщения, звук нажатия клавиш, сигнал предупреждения при низком заряде, звук включения и выключения телефона) в зависимости от выбранного профиля.
- Журнал вызовов: Телефон будет автоматически сохранять информацию о входящих, исходящих, а также пропущенных звонках. Вы можете осуществить вызов по любому номеру, сохраненному в журнале звонков, сохранить номер из журнала звонков в список контактов и т.п.
- Сообщения: Телефон поддерживает хранение SMS-сообщений, в количестве 50 штук. Телефон поддерживает хранение сообщений, как в памяти телефона, так и на SIM-картах.
- Мультимедиа: Телефон оснащен: аудио/видео-плеером, камерой, диктофоном и т.д.
- Камера: Телефон поддерживает фото и видеосъемку.
- Услуги сети: Телефон имеет встроенный доступ в Интернет, который осуществляется при входе в браузер.
- Инструменты: Телефон имеет ряд полезных функций, таких как календарь, будильник и т.д.
- Системные настройки: Вы можете поменять настройки телефона в зависимости от Ваших

потребностей, а именно возможно поменять настройки телефона, настройки дисплея, настройки вызовов, настройки безопасности и т.д.

## **Совершение вызова**

Для совершения вызова введите номер с помощью клавиатуры или выберите его из записной книги.

Затем нажмите клавишу посылы вызова.

*Внимание! При входящем или исходящем вызове с одной из SIM-карт, другая SIM-карта недоступна для приёма и совершения вызовов. Рекомендуется на всех номерах подключить услугу «Кто звонил?», для получения SMS-уведомлений обо всех пропущенных вызовах в периоды временной недоступности.*

Во время вызова Вам будут доступны следующие опции (часть из них вы увидите на дисплее, остальные же функции Вы найдете в опциональном меню, для открытия которого необходимо нажать левую функциональную клавишу):

- Удержание вызова: Активация данной функции позволяет ставить разговор на удержание.
- Завершение вызова: Завершает текущий вызов.
- Контакты: Во время разговора, Вы можете войти в Контакты и совершать с ними те же операции, что и вне разговора.
- Журнал вызовов: Вход в журнал вызовов.
- Сообщения: Во время разговора Вы можете войти в меню SMS-сообщений. Во время разговора Вы не можете отправлять или получать сообщения.
- Диктофон: Начало записи происходящего разговора, файл будет сохранен в память устройства.

Доступ к файлу осуществляется через меню Диктофон или Проводник.

- Отключить микрофон: После активации данной функции Ваш собеседник не будет слышать того, что Вы можете отрегулировать громкость динамика, используя клавиши «Вверх/Вниз».

Для включения громкой связи, нажмите правую функциональную клавишу.

### **Отклонить вызов**

Для отклонения входящего вызова нажмите красную кнопку Вкл./Выкл. устройства.

### **Принять вызов**

При поступившем входящем вызове, телефон подаст соответствующий сигнал (например, вибрацию, звуковой сигнал или и то, и другое.); В это время Вы можете нажать кнопку принятия звонка для того, чтобы начать разговор.

### **Завершение вызова**

Для завершения разговора нажмите красную кнопку Вкл./Выкл.

### **Экстренные вызовы**

При возникновении экстренной ситуации, Вы можете позвонить по экстренным номерам (для России «112») без вставленной в телефон SIM-карты.

## **Информация о вызовах**

Вы можете войти в Журнал вызовов для того, чтобы просмотреть соответствующие данные о набранных, пропущенных, полученных и отклоненных звонках.

## **Выключение телефона**

В режиме ожидания нажмите и удерживайте кнопку Вкл./Выкл. для выключения телефона.

## **Контакты. Телефонная книга**

1. Быстрый просмотр: Ввод номеров с экрана телефона. Вы можете ввести соответствующую информацию в строке поиска, чтобы отсортировать записи. Режимы поиска включают в себя:

- Поиск по русским буквам (в нижнем регистре);
- Поиск по английским буквам (в нижнем регистре);
- Поиск по телефонному номеру.

*Используйте клавишу «#» для переключения между методами ввода.*

2. Добавить новый контакт: выберите место сохранения нового контакта, введите данные.

3. Настройки:

- Место хранения: *SIM1, SIM2, Телефон, Все*
- Статус памяти: показывает состояние памяти на SIM-картах и телефоне
- Копировать контакты: выберите место, откуда и куда копировать контакты
- Переместить контакты: выберите место для перемещения контактов

- Удалить все контакты: с *SIM*, с *Телефона*

## Глава 4. Сообщения

### Написать сообщение

С помощью данной функции Вы можете написать новое сообщение. Во время ввода текста сообщения нажмите клавишу «Опции» для того, чтобы изменить метод ввода, сохранить сообщение или вставить имя/номер контакта.

**Отправить:** Вы можете ввести номер вручную или добавить из списка контактов.

**Вставить символ:** выберите из списка.

**Метод ввода:** выберите из списка

**Дополнительно:** Вы можете добавить в сообщение номер, имя, имя и номер из Телефонной книги, смайлик.

**Сохранить:** сообщение сохраняется в папке «Черновики».

### Входящие

В данную папку попадают все входящие сообщения. Выберите сообщение и нажмите левую функциональную клавишу. Вам станут доступны некоторые операции (например, ответ или удаление SMS). Однократное нажатие центральной клавиши позволяет прочитать данное сообщение.

В опциях сообщения Вам доступны следующие пункты:

**Просмотр:** Вы можете просмотреть на данное сообщение.

**Переслать:** Перенаправить выбранное сообщение другому абоненту.

**Удалить:** Удалить сообщение.

**Удалить все:** Удалить все сообщения.

**Копировать в телефон:** Вы можете копировать сообщение с SIM на Телефон.

**Переместить в телефон:** С помощью данной функции Вы сможете переместить исходное сообщение (на SIM или Телефон), а также отправить его в «защищенные» сообщения.

**Копировать все:** Вы можете копировать все сообщения с SIM/Телефона.

**Переместить все:** Вы можете переместить все сообщения с SIM/Телефона.

### **Черновики**

В эту папку происходит сохранение сообщений. Выберите сообщение и нажмите левую функциональную клавишу, что позволит Вам попасть в опциональное меню:

**Просмотр:** Позволяет просмотреть сообщение.

**Отправить:** Добавьте номер получателя вручную, или выбрав его из адресной книги.

**Редактировать:** С помощью данной функции Вы сможете изменить, а затем отправить сообщение.

**Удалить:** Удалить данное сообщение.

**Удалить все:** Удалить все сообщения из папки Черновики.

**Копировать в телефон:** Вы можете копировать сообщение с SIM на Телефон.

**Переместить в телефон:** С помощью данной функции Вы сможете переместить исходное сообщение (на SIM или Телефон), а также отправить его в «защищенные» сообщения.

**Копировать все:** Вы можете копировать все сообщения с SIM/Телефона.

**Переместить все:** Вы можете переместить все сообщения с SIM/Телефона.

### **Исходящие**

В эту папку происходит сохранение сообщений, отправка которых оказалась неудачной.

Выберите сообщение и нажмите левую функциональную клавишу. Это позволит Вам попасть в опциональное меню:

**Просмотр:** Позволяет просмотреть сообщение.



**Послать повторно:** Повторная попытка отправки сообщения.

**Удалить:** Удалить данное сообщение.

**Удалить все:** Удалить все сообщения.

**Копировать в телефон:** Вы можете копировать сообщение с SIM на Телефон.

**Переместить в телефон:** С помощью данной функции Вы сможете переместить исходное сообщение (на SIM или Телефон), а также отправить его в «защищенные» сообщения.

**Копировать все:** Вы можете копировать все сообщения с SIM/Телефона.

**Переместить все:** Вы можете переместить все сообщения с SIM/Телефона.

## **Отправленные**

В эту папку происходит сохранение отправленных сообщений. Выберите сообщение и нажмите центральную клавишу, чтобы открыть сообщение или левую функциональную клавишу, чтобы попасть в опциональное меню:

**Просмотр:** Позволяет просмотреть сообщение.

**Переслать:** С помощью данной функции Вы сможете изменить или переслать исходное сообщение.

**Удалить:** Удалить данное сообщение.

**Удалить все:** Удалить все сообщения.

**Копировать в телефон:** Вы можете копировать сообщение с SIM на Телефон.

**Переместить в телефон:** С помощью данной функции Вы сможете переместить исходное сообщение (на SIM или Телефон), а также отправить его в «защищенные» сообщения.

**Копировать все:** Вы можете копировать все сообщения с SIM/Телефона.

**Переместить все:** Вы можете переместить все сообщения с SIM/Телефона.

## **Настройки**

В данном меню осуществляется изменение настроек SMS.

**SIM1 / SIM2:** Вы можете проверить/задать номер SMS центра, включить или отключить получение уведомлений о доставке, настроить сервер голосовых сообщений.

**Статус памяти:** здесь хранится статусная информация о SMS-сообщениях.

**Сохранять отправленное сообщение:** Включает или отключает автоматическое сохранение отправленных сообщений в папке «Отправленные».

**Место хранения:** Вы можете выбрать предпочтительное место хранения сообщений в памяти SIM или телефона.

## Глава 5. Журнал вызовов

### Журнал:

Вы можете выбрать историю звонков на SIM1, SIM2. В меню входят:

- Все: сохраняет до 20 номеров.
- Исходящие: телефон сохраняет до исходящих 20 звонков.
- Пропущенные звонки: сохраняет в памяти до 20 пропущенных номеров.
- Входящие: телефон сохраняет до исходящих 20 звонков.

### Настройки:

**SIM:** Вам доступны настройки режимов Ожидания, Переадресации, Запрета вызовов.

**Дополнительно:** в данном пункте меню Вы можете просмотреть изменить следующие настройки:

- Автоматический набор: *Вкл./ Выкл.*
- Напоминание времени вызова: *Вкл./ Выкл.*
- Уведомление о соединении: *Вкл./ Выкл.*
- Режим ответа: *защищенный ответ, любая клавиша, автоматический ответ с подключенной гарнитурой.*

## Глава 6. Мультимедиа

### Камера

Находясь в режиме съёмки, в качестве видеоискателя следует использовать дисплей телефона. При нажатии левой функциональной кнопки Вы можете войти в меню настроек:

**Видеокамера:** переключение в режим видео съёмки;

**Галерея:** просмотр галереи изображений;

**Настройка камеры:** настройки камеры;

**Настройка изображения:** настройки изображения;

**Баланс белого:** выберите настройки из списка;

**Сюжетный режим:** выберите режим из списка;

**Память:** выберите место сохранения файла: *Телефон, Карта памяти;*

**Восстановление исходных параметров:** сброс камеры к заводским настройкам.

**Внимание!** Не используйте видеокамеру для съёмки в запрещённых местах.

### Галерея

Данная функция позволяет просматривать графические файлы, сделанные камерой.

Вам доступны следующие опции:

**Просмотр:** нажмите, чтобы открыть изображение;

**Отправить:** Вы можете отправить данное изображение с помощью ВТ;

**Применение:** Использовать изображение как: *Фоновый рисунок, Экран включения, Экран выключения;*

**Переименовать:** нажмите, чтобы переименовать файл;

**Удалить:** Вы можете удалить изображение;

**Память:** Вы можете просматривать изображения с *Памяти телефона*, или с *Карты памяти;*

**Данные изображения:** Для просмотра информации об изображении (размер, название, дата создания, разрешение).

## **Видеокамера**

Данный телефон поддерживает видеосъемку. Зайдите в пункт меню «Видео» и нажмите кнопку «ОК», чтобы начать видеосъемку.

Вам доступны следующие опции:

**Камера:** переключение в режим съемки фото;

**Галерея:** просмотр галереи изображений;

**Настройка камеры:** Вы можете изменить настройки камеры;

**Настройка видео:** выберите качество видео из списка;

**Память:** выберите место сохранения файла: *Телефон, Карта памяти;*

## **Видеоплеер**

Вы можете просматривать видеозаписи, сделанные камерой, или находящиеся на Вашей карте памяти.

Во время просмотра видео:

- Нажмите клавишу подтверждения выбора, чтобы воспроизвести файл, или поставить воспроизведение на паузу.
- Нажмите клавиши «Вправо»/«Влево», чтобы воспроизвести предыдущий или следующий файл (продолжительное нажатие осуществляет перемотку назад/вперед).
- Нажмите клавишу «Вниз», чтобы остановить просмотр видео.
- Нажмите клавишу «Вверх», чтобы войти в полноэкранный режим просмотра.
- Нажимайте навигационную клавишу «Громкость», чтобы регулировать громкость просмотра видео.
- Нажмите левую функциональную клавишу, чтобы зайти в Опции, здесь Вы можете Вкл./Выкл. функцию Автоматического повтора.

Открыв видеопроигрыватель, в списке видео файлов, нажмите клавишу «Опции»:

**Воспроизвести:** Нажмите для воспроизведения данного файла.

**Отправить:** Вы можете отправить видео с помощью ВТ;

**Переименовать:** нажмите, чтобы переименовать файл;

**Удалить:** Вы можете удалить файл;

**Память:** Вы можете просматривать изображения с *Памяти телефона*, или с *Карты памяти*;

## **Диктофон**

Данная функция позволяет записывать звук в формате AMR.

Для начала записи нажмите левой функциональной клавишей «Опции», выберите пункт «Новая запись», или нажмите центральную навигационную клавишу.

Во время записи аудио:

- Приостановить запись Вы можете, нажав на центральную клавишу.

- Нажмите правую функциональную клавишу, чтобы остановить и сохранить запись.

В «Опциях» также доступны следующие пункты меню:

**Начать запись:** Создает новую запись.

**Воспроизведение:** выберите, чтобы воспроизвести файл.

**Список:** Проигрывает записанные файлы.

**Память:** Вы можете выбрать место сохранения записи: *Внутренняя память телефона, Карта памяти.*

**Качество аудио:** выберите из списка: *Высокое, Низкое.*

## **FM-радио**

Телефон позволяет прослушивать радио в FM диапазоне.

Открыв FM-радио и нажав центральную клавишу, Вы можете запустить или остановить воспроизведение. Нажав левую функциональную клавишу, Вы сможете воспользоваться следующими опциями:

**Список каналов:** Вам доступно 20 станций для воспроизведения. Станции можно редактировать (переименовать и ввести частоту), удалить или воспроизвести данную.

**Ручной ввод:** Вы можете вручную ввести нужную частоту.

**Автопоиск:** Данная опция автоматически начнет поиск станций и сохранит найденные станции.

**Фоновое воспроизведение:** Вы можете слушать радио, когда телефон находится в режиме ожидания.



**Громкая связь:** Вы можете слушать FM радио с помощью внешнего динамика телефона.

## **Глава 7. Аудиоплеер**

Телефон воспроизводит аудиофайлы формата MP3, записанные на карту памяти.

Нажмите клавишу Включения аудиоплеера, или зайдите в приложение через Меню телефона.

Нажмите клавишу подтверждения выбора, чтобы начать воспроизведение файла, или поставить воспроизведение на паузу.

Нажмите навигационные клавиши «Влево»/ «Вправо», чтобы воспроизвести предыдущий, или следующий файл.

Нажмите клавишу Регулирования громкости, чтобы увеличить или уменьшить громкость.

Нажмите левую функциональную клавишу, чтобы перейти к списку воспроизведения файлов. В данном меню Вы можете обновить имеющийся список, а также произвести такие настройки воспроизведения, как режим повтора, порядок проигрывания треков, воспроизведение в фоновом режиме и другие.

## Глава 8. Менеджер файлов

В данном приложении Вы можете просматривать все файлы, находящиеся в памяти телефона и на карте памяти.

Нажмите левую функциональную клавишу, чтобы зайти в меню настроек. Вы можете открыть, форматировать, просмотреть информацию о состоянии памяти телефона, или карты памяти.

Зайдя во внутреннюю память телефона, или открыв карту памяти, выберите файл. Нажмите левую функциональную клавишу и Вам будут доступны следующие действия:

**Отправить:** Через ВТ;

**Новая папка:** создать новую папку;

**Переименовать:** переименовать файл;

**Удалить:** удаление файла\папки;

**Копировать:** укажите путь откуда и куда необходимо копировать выбранный файл;

**Переместить:** укажите путь откуда и куда необходимо переместить выбранный файл;

**Сведения:** просмотреть информацию о выбранном файле.

## Глава 9. Службы

Здесь находятся различные службы и сервисы мобильных операторов.

Используйте приложение Интернет, для выхода в сеть интернет.

Здесь Вы можете управлять закладками, также здесь находятся настройки подключения к сети Интернет, такие как: Учетная запись, Настройки браузера (здесь Вы можете включить/выключить, удалить файлы Cookie, включить/выключить показ изображения и т.п.

Внимание: за передачу данных может взиматься плата, размер которой уточняйте у Вашего сотового оператора.

## Глава 10. Инструменты

### Калькулятор

Используйте клавиши на клавиатуре (0-9), чтобы вводить цифры и «#», для ввода дробных значений.

Используйте клавиши Вверх, Вниз, Вправо, Влево для ввода математических символов: «+», «-», «×», «÷».

Используйте левую управляющую клавишу для удаления последнего ввода.

Нажмите центральную клавишу для подсчета результата.

Для выхода из Калькулятора, нажмите правую управляющую клавишу.

Примечание: Точность калькулятора ограничена. Могут возникать ошибки округления, особенно когда число является неделимым нацело.

## **Календарь**

Используя данную функцию, Вы можете просмотреть календарь. В интерфейсе календаря нажмите левую функциональную клавишу для получения доступа к следующим пунктам:

**Перейти к дате:** Вы можете перейти к любой дате календаря.

**Перейти к сегодняшней дате:** Вы можете перейти к сегодняшней дате календаря.

**Просмотр календаря по неделям:** Вы можете просматривать календарь по неделям.

**Начало недели:** Выберите день начала недели:  
*Воскресенье, Понедельник.*

## **Будильник**

В данном телефоне Вы можете установить до 5 будильников.

Чтобы установить сигнал, выберите будильник из списка, нажмите на левую функциональную клавишу, чтобы редактировать будильник:

- Состояние: Вкл./Выкл.
- Установите Время сигнала.
- Время повтора сигнала: 1 мин, 3 мин, 5 мин, 10 мин, Выкл.

- Повтор: *Один раз* (сигнал будильника будет звучать единожды), *Ежедневно* (будильник будет работать каждый день в указанное Вами время), *Дни* (сигнал будет звучать в выбранные Вами дни)

## **Быстрый доступ**

Данная функция позволяет пользователю быстро открывать до 6 приложений.

Нажмите левую функциональную клавишу, Вам будет доступен список опций:

**Добавить:** добавьте приложение в список Быстрого доступа, задайте порядок нахождения приложения в списке;

**Редактировать:** измените выбранное приложение на другое;

**Удалить:** удаляет выбранное приложение;

**Удалить все:** удаляет все приложения, внесенные в список Быстрого доступа;

**Изменить порядок:** измените порядок нахождения приложения в списке.

Вы можете установить функцию Быстрого доступа на навигационную клавишу в **Настройках** телефона. Для этого зайдите в **Настройки > Телефон > Навигация**.

# Глава 11. Настройки

## Профили

### • Обычный

- Активировать: Активирует обычный профиль телефона.
- Настроить: Введите Ваши настройки в профиле. Функции настроек могут быть следующими:
  - Тип оповещения: *Только звонок, Только вибрация, Вибрация и звонок, Вибрация, затем звонок*;
  - Тип звонка: *Повторяющийся, Однократный*;
  - Входящий звонок: выберите из списка стандартных мелодий, или установите свою;
  - Громкость звонка: Регулируйте громкость сигнала вызова;
  - Сообщение: выберите мелодию для входящих сообщений из списка;
  - Громкость сигнала сообщения: Регулируйте громкость сигнала сообщения;
  - Клавиатура: выберите звук клавиатуры: *Бесшумный, Щелчок, Звук, Вибрация*;
  - Громкость сигнала нажатия клавиш: Регулируйте громкость сигнала;
  - Включение: выберите мелодию при включении телефона;
  - Выключение: выберите мелодию при выключении телефона;
  - Открытие крышки: установите сигнал на открытие крышки;

- Закрытие крышки: установите сигнал на открытие крышки;
- Системные оповещения: Устанавливайте сигналы оповещений.
  - Сброс: Сбрасывает настройки профиля до стандартных заводских.
- **Без звука**  
Настройки аналогичны настройкам Обычного профиля.
- **Совещание**  
Настройки аналогичны настройкам Обычного профиля.
- **На улице**  
Настройки аналогичны настройкам Обычного профиля.

## **Параметры двух SIM**

Настраивайте работу SIM карт, установив один из режимов:

- Открыты обе SIM-карты;
- Открыта только SIM1;
- Открыта только SIM2.

## **Телефон**

Здесь находятся настройки телефона.

**Время и дата**: Установите дату и время на телефоне, выберите формат их отображения.

**Язык**: Выберите язык телефона из списка.

**Метод ввода:** Выберите метод ввода по умолчанию. Локально изменить метод ввода Вы можете в настройках используемого приложения.

### **Дисплей:**

- **Фоновый рисунок:** Настройки обоев для рабочего стола: выберите из списка стандартных, или установите пользовательские.

- **Экран включения:** выберите анимацию, отображаемую при включении устройства.

- **Экран выключения:** выберите анимацию, отображаемую при выключении устройства.

- **Подсветка экрана :** выберите яркость и время подсветки экрана.

### **Навигация:**

Вы можете установить на навигационные клавиши («вверх», «вниз», «вправо», «влево») приложения телефона из предложенного списка для быстрого доступа к ним.

### **Режим полета:**

Включает/Выключает модули связи.

## **Сети**

### **SIM1/SIM2**

**Выбор сети:** Вы можете установить автоматический или ручной выбор сети для каждой из SIM-карт.



**Настройки передачи GPRS:** *Предпочтительнее передача данных* (при работе в сети Интернет, телефон становится недоступен для входящих вызовов), *Предпочтительнее вызовы* (при работе в сети Интернет, телефон будет доступен для входящих вызовов, при этом скорость передачи данных в интернете снизится до минимальной).

## **Безопасность**

- **SIM1/SIM2:**

**PIN:** Вы можете включить или отключить PIN код. Пользователь имеет возможность изменить PIN-код SIM-карты. Для того чтобы включить или отключить запрос PIN кода, потребуется ввести действующий PIN код. Если функция PIN кода включена, то каждый раз при включении телефона потребуется вводить PIN код. Если Вы три раза введёте неправильный PIN код, то Ваша SIM карта заблокируется. Чтобы разблокировать SIM карту, Вам потребуется ввести PUK код. В случае необходимости свяжитесь с оператором Вашей сотовой сети для получения PUK1.

**PIN2:** Вы можете изменить PIN2 код. Для подробной информации свяжитесь с оператором Вашей сотовой сети.

- **Защита телефона:**

Для того чтобы включить или отключить функцию блокировки телефона паролем (защитным кодом), Вам потребуется ввести правильный пароль.

Чтобы изменить пароль, Вам потребуется ввести действующий пароль.

По умолчанию значение данного пароля (защитного кода) равно **1234**.

## **BT**

Телефон оснащен функцией BT и поддерживает передачу текста других файлов при помощи этой технологии. Список функций в меню BT:

1) *Включить/Выключить BT.*

2) *Включить/Выключить видимость устройства:*  
Ваше устройство будет видно или не видно при поиске с другого устройства.

3) *Мое устройство:*

Данная функция отображает устройства, ранее соединявшиеся с данным аппаратом, и позволяет найти новые. Вы также можете искать различные BT устройства, если PIN-код устройств совпадает, то произойдет сопряжение. PIN- код различных беспроводных гарнитур может различаться.

4) *Изменить имя устройства:* Вы можете изменить отображаемое имя телефона.

### *Примечания:*

- Используя BT, телефон может соединяться с устройствами, находящимися в радиусе 10 метров. На связь могут влиять другие электронные устройства, находящиеся неподалеку.
- Использование BT может ускорить потребление энергии аккумулятора и сократить срок службы батареи. Желательно выключать BT, когда он не нужен.

- Для обеспечения бесперебойного соединения между телефоном и другими устройствами, пожалуйста, убедитесь, что подключаемое устройство совместимо с данным телефоном.

## Восстановление настроек

Вы можете выполнить сброс с восстановлением заводских установок. При этом все имеющиеся данные (файлы, сообщения, контакты) будут удалены. Для сброса к заводским установкам Вам потребуется ввести пароль (защитный код телефона), по умолчанию он **1234**.

## Устранение неисправностей

Не удается настроить какую-либо функцию.	Эта функция не поддерживается используемой сетью, или Вы не подключили ее.
PIN заблокирован.	Введите пароль и PUK-код для данной SIM1-карты, или свяжитесь с оператором сети.
PIN2 заблокирован.	Введите пароль и PUK2-код для данной SIM2-карты, или свяжитесь с оператором сети.

Счетчик вызовов недоступен.	Передача данных в сети не работает, пожалуйста, свяжитесь с Вашим оператором сети.
Ошибка SIM-карты.	<p>1)SIM-карта загрязнена, почистите ее.</p> <p>2)Переставьте SIM-карту.</p> <p>3)SIM-карта повреждена, замените SIM-карту на новую.</p>
Соединение с абонентом не происходит.	<p>Убедитесь в правильности набора номера абонента и кода сети.</p> <p>Убедитесь, что введен код города (даже в случае вызова на местный номер).</p>
SIM-карта вставлена, но возможен только вызов на номер службы спасения.	<p>Некоторые SIM-карты тоньше других.</p> <p>При появлении данной ошибки после установки SIM-карты слегка надавите на держатель SIM-карты и убедитесь, что нормальное подключение SIM-карты восстановлено.</p>
Дисплей мобильного телефона	Телефон находится в режиме энергосбережения, когда дисплей выключен. В этом режиме телефон,

<p>выключен (на дисплее нет изображения).</p>	<p>может принимать вызовы. Нажмите любую клавишу и дисплей включится.</p> <p>Отсутствие изображения на дисплее может также указывать на то, что телефон выключен. Чтобы включить телефон, нажмите на клавишу Вкл./Выкл. и удерживайте ее в течение 3 секунд.</p>
<p>Особенности вызовов при нахождении за границей.</p>	<p>При нахождении за пределами домашней сети телефон автоматически регистрируется в другой сети стандарта GSM (при подключенной услуге роуминга).</p> <p>Информацию о дополнительной оплате, взимаемой при использовании телефона за пределами домашней сети, можно получить у своего оператора связи.</p>
<p>Можно ли выполнить экстренный вызов при отсутствии сигнала или в случае нулевого</p>	<p>При отсутствии сигнала вызов невозможен. Если на дисплее появляется сообщение об ограничении обслуживания, значит, невозможна регистрация в доступной сети.</p>

баланса оплаты телефона?	В режиме ограниченного обслуживания можно выполнять только экстренные вызовы, только на номер службы спасения.
Как можно повысить качество приема радиосигнала?	При слабом радиосигнале попробуйте найти место с более сильным сигналом. Например, при разговоре в помещении подойдите к окну. Обратите внимание, что часто плохое качество приема бывает в лифте, в метро, в туннелях и на подземных автостоянках.
Что такое номер сервис - центра SMS-сообщений?	Это номер оператора сети сотовой связи, через который работает служба SMS - сообщений. Обычно этот номер уже сохранен оператором сети на SIM- карте и его не требуется вводить снова или изменять.

<p>В какой момент начинают списываться средства за оплату вызова?</p>	<p>Средства за оплату вызова начинают списываться, когда оператор регистрирует момент соединения с абонентом или автоответчиком. За написание и получение SMS-сообщений оплата не взимается. Вы оплачиваете только отправку SMS-сообщения.</p> <p>Использование других функций мобильного телефона (например, будильника) оплатой также не облагается.</p>
<p>Как мне убедиться, что SMS-сообщение успешно передано?</p>	<p>Если SMS-сообщение отображается в папке Отправленные, значит, отправка сообщения успешно завершена. Кроме того, Вы можете получать от сети отчет о доставке, сервис должен поддерживаться оператором сотовой сети. За дополнительной информацией обратитесь к своему оператору связи.</p>

## **Особенности эксплуатации**

### **Аккумуляторная батарея**

Ваш телефон укомплектован аккумуляторной батареей. Помните, что новая батарея набирает номинальную емкость только после двух или трех полных циклов заряда-разряда!

В течение срока службы батарея может подвергаться заряду/разряду несколько сот раз но, в конечном счете, она выработает свой ресурс. Если время работы между двумя циклами заряда (в режиме разговора и в режиме ожидания) стало заметно меньше, значит, пришло время купить и установить новую аккумуляторную батарею.

Используйте аккумуляторы такого же типа, как в комплекте поставки EXPLAY Flip. Для зарядки аккумуляторов используйте зарядное устройство такого же типа, как в комплекте поставки EXPLAY Flip. Существует опасность взрыва, если заменить литиевую аккумуляторную батарею аккумулятором неправильного типа или расположить ее не так, как указано в инструкции. Когда аппарат не используется, отключите зарядное устройство от сети. Не оставляйте батарею в подключенном к зарядному устройству состоянии на срок более недели, поскольку перезаряд может сократить срок ее службы. Не используемая полностью заряженная аккумуляторная батарея со временем разряжается.

Емкость аккумуляторной батареи зависит от температуры окружающей среды. Используйте аккумуляторную батарею только по её прямому назначению.



Никогда не пользуйтесь неисправной батареей или зарядным устройством. Не замыкайте контакты батареи. Случайное замыкание выводов может произойти, если металлический предмет (цепочка, скрепка или ручка) коснется одновременно выводов + и – аккумулятора (металлические контакты на батарее), например, если Вы носите запасную батарею в кармане или дамской сумочке. Короткое замыкание может повредить батарею и касающийся ее предмет.

Длительное нахождение аккумуляторной батареи в условиях очень низкой или очень высокой температуры, например, в закрытой машине летом или зимой, снижает емкость и сокращает срок службы батареи. Старайтесь держать батарею при температуре от 15°C до 25°C. Данный телефон рассчитан на температурный диапазон эксплуатации от -5 до + 50 градусов Цельсия. Телефон может временно не работать, если аккумуляторная батарея очень холодная или горячая, даже если она полностью заряжена. Емкость батареи резко падает при отрицательных температурах.

Не сжигайте аккумулятор с целью его утилизации!

При утилизации аккумуляторов необходимо соблюдать требования местного законодательства (например, обращаться в службу утилизации отходов).

Не выбрасывайте отработанную аккумуляторную батарею вместе с бытовыми отходами.

## Очистка и уход

Ваш мобильный телефон является современным сложным высокотехнологичным продуктом и требует очень аккуратного обращения.

Приведенные ниже рекомендации помогут Вам соблюсти все требования гарантийного обслуживания и позволят многие годы с удовольствием пользоваться телефоном.

- Держите телефон, комплектующие и аксессуары в месте, недоступном для маленьких детей.
- Оберегайте телефон от воздействия осадков, влажности и попадания других жидкостей, вызывающих коррозию компонентов электронных схем.
- Не используйте телефон и не храните его в пыльных или грязных условиях. Это может привести к выходу из строя подвижных компонентов.
- Оберегайте телефон от воздействия высокой температуры. Повышенная температура способствует сокращению срока службы электронных устройств, выходу из строя аккумуляторных батарей, может вызвать деформацию или плавление отдельных пластмассовых компонентов телефона.
- Избегайте длительного нахождения телефона в условиях пониженной температуры. При последующем нагреве телефона (до нормальной температуры) внутри может конденсироваться влага, что может стать причиной выхода из строя электронной схемы телефона.
- Не пытайтесь самостоятельно вскрывать корпус телефона. Не имея соответствующей квалификации, Вы можете повредить его детали и компоненты.

- Избегайте падений, ударов и тряски телефона. Грубое обращение может привести к выходу из строя внутренних компонентов аппарата.
  - Не используйте для очистки телефона агрессивные химические реактивы, растворители или концентрированные моющие средства.
  - Не наносите краску на телефон. Краска может затечь между подвижными деталями и затруднить правильную работу аппарата.
- Все описанные выше рекомендации относятся в равной степени к телефону, аккумуляторной батарее, зарядному устройству и любым другим аксессуарам. Если какие-либо из этих устройств не работают должным образом, свяжитесь с сервисным центром компании EXPLAY. Наши специалисты помогут Вам и при необходимости осуществить сервисное обслуживание.

## **Вопросы безопасности**

### *Безопасность вождения автомобиля*

Не используйте мобильный телефон в процессе вождения автомобиля.

Обязательно зафиксируйте телефон в держателе; не кладите телефон на кресло пассажира или в место, откуда он может упасть в случае столкновения или внезапной остановки.

Помните, что безопасность на дороге является вопросом первостепенной важности!

## **Условия работы**

Соблюдайте любые имеющие силу специальные нормы законодательства и обязательно отключайте телефон в тех местах, где его запрещено использовать или где он может стать источником помех или опасности.

Используйте телефон только в его нормальных рабочих положениях.

В состав телефона входят магнитные компоненты. Телефон может притягивать металлические изделия. Людям, пользующимся слуховым аппаратом, не обязательно держать телефон рядом с ухом. Обязательно закрепите телефон в держателе, поскольку металлические предметы могут притягиваться к телефону, особенно к динамику. Не держите кредитные карты и другие магнитные носители данных рядом с телефоном, поскольку это может привести к потере данных.

## **Электронные устройства**

В современном электронном оборудовании предусмотрено экранирование от радиосигналов. Однако некоторые электронные приборы, могут быть не экранированы и радиосигнал мобильного телефона, может издавать помехи в их работе.

## **Электронные кардиостимуляторы**

Производители электронных кардиостимуляторов рекомендуют держать мобильный телефон на расстоянии не менее 20см от кардиостимулятора, чтобы избежать возможного влияния радиоизлучения телефона на работу кардиостимулятора. Эти рекомендации не противоречат результатам независимых исследований и рекомендациям WirelessTechnologyResearch.

Люди, пользующиеся электронным кардиостимулятором:

- Всегда должны держать включенный телефон на расстоянии более 20см от электронного кардиостимулятора.
- Никогда не должны носить телефон в нагрудном кармане.
- При разговоре должны прижимать телефон к уху, расположенному дальше от электронного кардиостимулятора, чтобы свести к минимуму влияние радиопомех.
- Если у Вас есть основания предполагать наличие помех, необходимо немедленно выключить телефон.

## **Слуховые аппараты**

Некоторые мобильные телефоны можно использовать вместе со слуховыми аппаратами. Если в этом случае имеют место помехи, обратитесь за помощью в Ваш сервисный центр.

## **Другое медицинское оборудование**

Помехи от радиопередающего оборудования, в том числе и от мобильных телефонов, могут влиять на работу неправильно защищенного медицинского оборудования. Проконсультируйтесь с медиками или с производителями медицинского оборудования по вопросу правильности экранирования приборов от внешнего радиоизлучения. Отключайте телефон, заходя в здания системы здравоохранения, если там установлены таблички, запрещающие использовать мобильные телефоны. В клиниках и в оздоровительных центрах может работать оборудование, чувствительное к воздействию внешнего радиоизлучения.

## **Транспортные средства**

Радиосигналы могут отрицательно влиять на работу неправильно установленных или неправильно экранированных автомобильных электронных систем (например, электронных систем впрыска топлива, электронных антиблокировочных тормозных систем, электронных систем контроля скорости, систем управления подушкой безопасности).

Проконсультируйтесь с производителем или его представителями относительно Вашего автомобиля. Необходимо также получить информацию у производителя любого оборудования, установленного на Ваш автомобиль.

## **Учреждения, где запрещено пользоваться мобильным телефоном**

Выключайте Ваш телефон в любом учреждении, где этого требуют специально установленные плакаты.

## **Потенциально взрывоопасная атмосфера**

Выключайте телефон в местах, где имеется потенциально взрывоопасная атмосфера. Соблюдайте требования всех указателей и инструкций. Появление искры в таком месте может вызвать взрыв или самовозгорание и стать причиной травм и человеческих жертв.

Рекомендуется выключать телефон на автозаправочных станциях (станциях техобслуживания). Следует напомнить о необходимости соблюдать ограничение использования радиоэлектронного оборудования на складах горючего (в области складирования и распределения топлива), на химических комбинатах или в местах проведения взрывных работ.

Области с потенциально взрывоопасной атмосферой обычно (но не всегда) обозначаются предупредительными знаками. Среди них нужно отметить: трюмы кораблей, комбинаты (связанные с переработкой и хранением химических продуктов); автомобили, работающие на сжиженном газе (таком, как пропан или бутан); области, где в воздухе содержатся химические вещества или частицы, такие как волокна, пыль или металлический порошок; а

также другие места, где обычно действует предупреждение о необходимости выключить двигатель автомобиля.

## **Транспортные средства**

Использование мобильных телефонов на борту самолета запрещено. Отключите телефон перед посадкой в самолет. Работа мобильного телефона в самолете может опасно повлиять на различные системы самолета, нарушить работу сети внутренней служебной радиосвязи в самолете и, кроме того, может быть незаконной.

Нарушение приведенных выше инструкций может стать причиной судебного иска и/или блокировки или отказа в обслуживании нарушителя со стороны оператора сотовой связи.

## **Экстренные вызовы**

*Важно:*







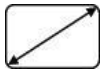

Данный телефон, также как и любой другой мобильный телефон, использует для связи радиосигнал, что не позволяет гарантировать 100-процентный уровень сигнала в любом месте. Поэтому не следует полагаться исключительно на мобильный телефон при необходимости в экстренной связи (например, при вызове скорой помощи).

Экстренные вызовы могут быть невозможны в некоторых сетях сотовой связи или при использовании



определенных сетевых услуг и/или функций телефона. Для выполнения экстренного вызова может потребоваться сначала активировать эти функции. Внимательно изучите данное руководство и проконсультируйтесь с оператором услуг сотовой связи.

## Технические характеристики

	Размеры	108*53,5*17,8 мм
	Вес	84 грамма
	Дисплей	2,4" дисплей, разрешение 240*320
	Поддерживаемые форматы аудиофайлов	MIDI, MP3, AAC, AMR, WAV
	Поддерживаемые видео форматы	AVI
	Поддерживаемые фото форматы	JPEG, BMP
	Память	встроенная 32 Мб + micro SD карта памяти (до 32 Гб)
	Разъемы и порты	Mini USB, micro SD.

	Аккумулятор	800 мАч
Срок эксплуатации	2 года	

## Гарантия и обслуживание

1. Гарантия предоставляется в соответствии с действующим законодательством Российской Федерации.
2. Гарантия действует 12 месяцев со дня продажи, указанного в гарантийной карте.
3. Гарантия не действует в случае повреждений, вызванных неправильной эксплуатацией или небрежностью. Пожалуйста, сохраняйте гарантийный талон и, по возможности, оригинальную упаковку. Это не ущемляет ваши, установленные законом права.
4. По окончании гарантийного срока рекомендуем обращаться для осуществления обслуживания в авторизованные сервисные центры.

# EAC

- 1) Срок эксплуатации устройства 2 года.
- 2) Производитель вправе вносить изменения во внешний вид, технические характеристики и комплектацию устройства без предварительного уведомления.

- 3) С более подробной инструкцией Вы можете ознакомиться на сайте [www.explay.ru](http://www.explay.ru).**
- 4) Интерфейс устройства, представленный на картинках в руководстве по эксплуатации, может отличаться от имеющегося у пользователя в зависимости от версии установленной прошивки.**
- 5) Гарантия на аксессуары 2 недели с момента покупки, далее гарантия действует, только на устройство.**
- 6) По всей территории России действует единый бесплатный телефон технической поддержки**  
**Explay: +7 (800) 555–09–71.**

**С актуальным списком сервисных центров вы можете ознакомиться на нашем сайте в разделе технической поддержки: <http://support.explay.ru/>**