

DIGMA

РУКОВОДСТВО ПОЛЬЗОВАТЕЛЯ

СМАРТФОН

VOX V40 3G

МОДЕЛЬ VT4055MG

Благодарим Вас за выбор продукции DIGMA!

Перед началом использования данного устройства, пожалуйста, внимательно прочтите руководство для обеспечения правильной эксплуатации изделия и предотвращения его повреждения.

Программное обеспечение, конструктивные особенности устройства и содержание данной инструкции могут быть изменены в целях усовершенствования продукта, без предварительного уведомления.

Изготовитель и дистрибьюторы данной продукции не несут ответственности за повреждения корпуса устройства, а также за ущерб, причиненный вследствие неправильной или несоответствующей эксплуатации пользователем.

Изготовитель оставляет за собой право изменения комплектации, технических характеристик и внешнего вида товара.

КОМПЛЕКТАЦИЯ

- Смартфон VOX V40 3G
- Сетевой адаптер питания
- USB-кабель
- Руководство пользователя
- Гарантийный талон

ТЕХНИЧЕСКИЕ ХАРАКТЕРИСТИКИ



Android™ 8.1 (Go edition)



Экран: 4" | TN | 800 x 480



Поддерживаемые сети: 3G



Четырехъядерный процессор MT6580
с частотой до 1.3 ГГц*



Фронтальная камера: 2 Мпикс
Задняя камера: 5 Мпикс



Количество SIM-карт: Две



Оперативная память: 512 МБ
Встроенная память: 8 ГБ**
Поддержка внешней MicroSD-карты объемом памяти до 64 ГБ



Wi-Fi



Поддержка Bluetooth 4.0



G-сенсор



FM-радио



GPS



Размер устройства: 124.8 x 64.3 x 10.1 мм



Вес устройства: 108 г



Вес комплекта: 258 г



Емкость батареи: 1500 мАч

*Частота процессора может быть ограничена автоматически до меньших значений.

**Часть памяти занята операционной системой и предустановленными приложениями.

Android является товарным знаком корпорации Google LLC.

Логотип Android, изображающий стилизованного робота, разработан на основе работы, созданной и опубликованной Google, и используется в соответствии с условиями лицензии Creative Commons 3.0 Attribution.

ИСПОЛЬЗОВАНИЕ НАУШНИКОВ

- В целях безопасности на дороге не используйте устройство с наушниками, если Вы управляете автомобилем или едете на велосипеде.
- Уменьшите громкость, переходя проезжую часть дороги.
- Используя наушники, избегайте прослушивания музыки на слишком высокой громкости в течение длительного времени – в противном случае это может привести к проблемам слуха.
- Прекратите использование устройства или уменьшите звук, если Вы услышали звон в ушах.



НАЧАЛО РАБОТЫ

Включение. Нажмите и удерживайте несколько секунд кнопку включения питания. Дождитесь окончания процесса загрузки устройства и появления экрана блокировки.

Разблокировка. Приложите палец к расположенной на экране иконке  и сдвиньте её вверх.

Выключение. Нажмите и удерживайте около 4-х секунд кнопку включения питания, пока не появится окно интерфейса выключения. Выберите пункт, подтверждающий выключение. Устройство выключится.

ОПИСАНИЕ КНОПОК И ПОРТОВ УСТРОЙСТВА

1. Экран
2. Фронтальная камера
3. Задняя камера
4. Вспышка
5. Динамик
6. USB-разъем
7. Разъем для наушников
8. Кнопка регулировки громкости:
 - V+ Увеличение громкости
 - V- Уменьшение громкости
9. Кнопка питания 
 - Долгое нажатие – включение или выключение устройства
 - Короткое нажатие – перевод в режим сна или выход из режима сна (включение экрана)
10. Слот для MicroSD карты
11. Слоты для SIM-карт

СХЕМА УСТРОЙСТВА



РЕЖИМ ОЖИДАНИЯ

В рабочем режиме короткое нажатие на кнопку включения питания переведет устройство в режим ожидания, экран погаснет. Повторное короткое нажатие на кнопку питания выведет устройство из этого режима, на дисплее появится экран блокировки. Чтобы разблокировать смартфон, проведите пальцем снизу-вверх в любой части экрана.

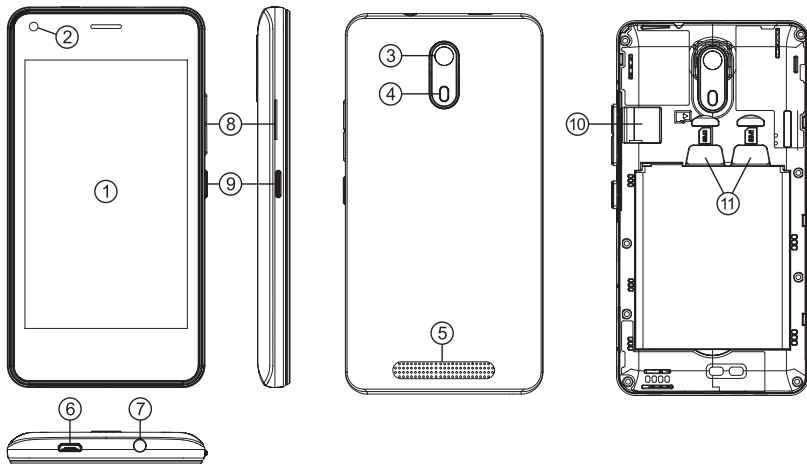
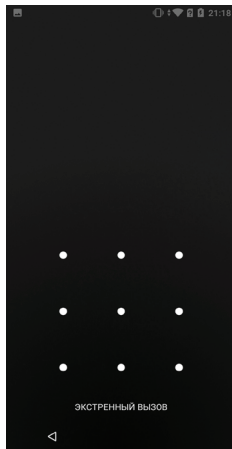
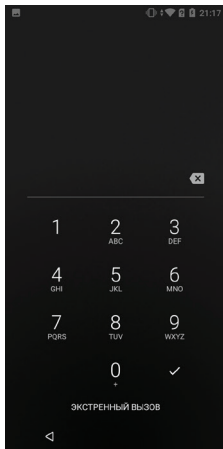

Чтобы избежать несанкционированного доступа к устройству, воспользуйтесь следующими возможностями:

- Блокировка с помощью графического ключа;
- Блокировка с помощью пароля или пин-кода;
- Блокировка голосом.

УДАЛЕНИЕ ЯРЛЫКОВ ПРИЛОЖЕНИЙ НА ГЛАВНОМ ЭКРАНЕ

Нажмите и удерживайте некоторое время палец на ярлыке выбранного приложения. Дождитесь появления контекстного меню. Для удаления перетащите ярлык на значок мусорной корзины **X** Убрать.

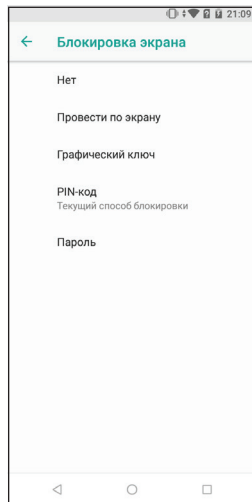

ИСПОЛЬЗОВАНИЕ ПАПОК

Вы можете объединять несколько ярлыков в папки на главном экране. Для этого нажмите и удерживайте некоторое время палец на одном из ярлыков, затем перетащите его на другой ярлык, с которым хотите объединить в одну папку.

На **Главном экране** можно производить следующие действия с папками: **Открывать папку** касанием пальца. **Переименовать папку**, коснувшись пальцем ее имени. **Передвигать папки и ярлыки по рабочему столу**: нажмите и удерживайте палец, затем перетащите папку в нужное место.

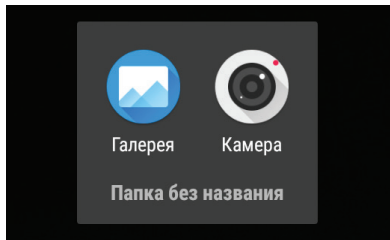
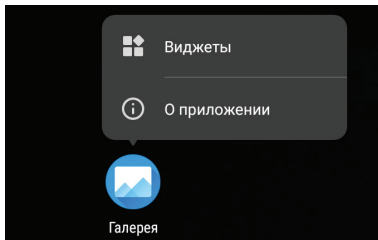

КНОПКА ВХОДА В ПОДМЕНЮ

На главном экране и в различных приложениях может присутствовать иконка  .

При нажатии на нее откроется всплывающее подменю для дополнительных настроек и управления.

ПОДКЛЮЧЕНИЕ К СЕТИ WI-FI

В настройках сети Wi-Fi (Настройки – Сеть и Интернет – Wi-Fi), Вы увидите переключатель Wi-Fi, список доступных сетей и дополнительные подменю:

- Добавить сеть – ручное добавление сети Wi-Fi.
- Настройки Wi-Fi – дополнительные настройки Wi-Fi.
- Сохраненные сети – список сохраненных сетей.

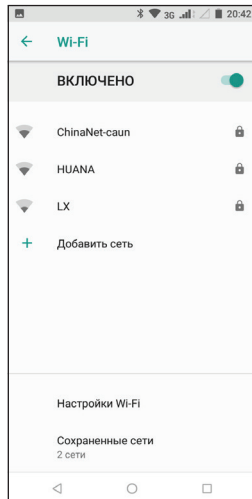

ДОПОЛНИТЕЛЬНЫЕ ФУНКЦИИ:

1. Оповещения об открытых сетях (переключатель) – уведомления о наличии общедоступных сетей.
2. Установка сертификатов.
3. Выбор источника рейтинга сетей.
4. Wi-Fi Direct – поиск и подключение к устройствам, поддерживающим данную технологию.
5. Кнопка WPS – подключение к роутеру по WPS
6. Вход по PIN-коду WPS
7. MAC-адрес и IP-адрес

После установки параметров подключения и соединения с беспроводной сетью в верхней части экрана появится значок .

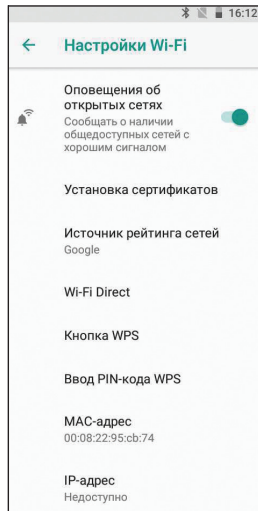

ПОДКЛЮЧЕНИЕ К СЕТЯМ 3G

Для активации функции 3G* установите SIM-карту мобильного оператора в специальный слот на смартфоне. Только после этого включите смартфон, поиск сигнала сети 3G произойдет автоматически.

Внимание: Перед сменой или извлечением SIM-карты из смартфона во избежание повреждения карты предварительно выключите устройство. С осторожностью используйте SIM-карты универсального размера (miniSIM / microSIM / nanoSIM), так как канавки возле границ microSIM и nanoSIM карт могут повредить контакты разъема SIM-карты. Не рекомендуется использование адаптеров SIM-карт. Вставляйте и извлекайте SIM-карту без усилий. Механическое повреждение разъема не является гарантийным случаем.

* Выключите соединение по Wi-Fi перед запуском функции 3G

ОПИСАНИЕ СТРОКИ СОСТОЯНИЯ

Верхняя строка



Индикатор сети Wi-Fi



Индикатор уровня мобильной сети



Индикатор уровня заряда батареи

16:57

Текущее время

Нижняя строка



Кнопка «Назад»



Кнопка «Домой»



Кнопка Многозадачности

СОЕДИНЕНИЕ С ПК

1. Включите устройство;
2. Подключите устройство к ПК с помощью USB кабеля;
3. Проведите пальцем по экрану сверху вниз для вызова ниспадающего меню;
4. В появившемся меню выберите тип USB-подключения.

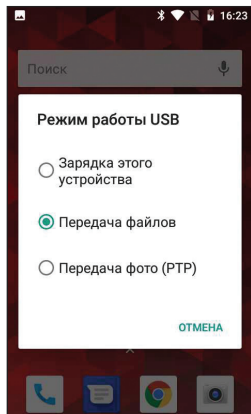

УСТАНОВКА И УДАЛЕНИЕ ПРИЛОЖЕНИЙ

1. Скопируйте приложение на microSD-карту.
2. Откройте «Менеджер файлов» и касанием выберите приложение, которое желаете установить.
3. Нажмите «Установить».
4. Следуйте инструкциям установщика приложений.
5. Для удаления приложения в соответствующем меню настройки найдите приложение и нажмите «Удалить».

Если Вы устанавливаете приложение не из официального источника, может потребоваться дополнительное разрешение пользователя для установки неизвестных приложений (меню **Настройки – Приложения и уведомления – Расширенные настройки – Специальный доступ**).

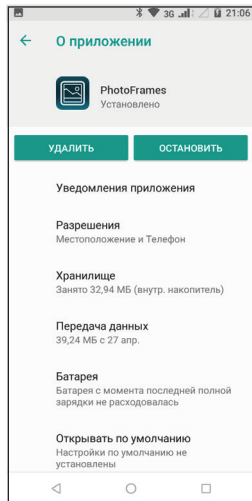

ВНИМАНИЕ!

Установка программ из непроверенных источников может привести также и к установке вредоносных программ!

Установка приложений производится на внутреннюю память устройства. Внешняя SD-карта предназначена только для данных пользователя и не используется для установки приложений.





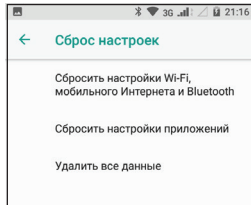





АРХИВИРОВАНИЕ И СБРОС ДАННЫХ

Если Вы хотите восстановить на устройстве заводские установки, зайдите в меню настроек «Восстановление и сброс» (Настройки – Система – Сброс настроек). При восстановлении заводских настроек данные пользователя полностью удаляются, поэтому сохраните их в случае необходимости.



ПРИЛОЖЕНИЕ «КАМЕРА»

Нажмите на иконку камеры  для запуска приложения. В этом приложении доступны следующие элементы управления:

1. Иконки  - панорамная съемка,  - съемка в режиме Ретушь лица,  - стандартный режим съемки,  - съемка в режиме High Dynamic Range.
2. Иконка  производит переключение между фронтальной и задней камерами устройства. **ВНИМАНИЕ!** Переключение камеры возможно только в режиме Ретушь лица либо в стандартном режиме при отключенном HDR. Если включена Панорамная съемка или HDR, для переключения камеры выберите режим Ретушь лица или Стандартный режим съемки и выключите HDR.
3. При нажатии на иконку  происходит фотосъемка.
4. При нажатии на иконку  начинается запись видео, во время которой Вы при необходимости можете также вести фотосъемку, нажимая иконку .
5. Масштабирование производится путем сведения-разведения двух пальцев в средней части поля камеры.
6. Иконка  включает/выключает фотовспышку.
7. Иконка  открывает подменю настроек приложения Камера.
8. Иконка  в правом нижнем углу открывает интерфейс просмотра фотографий и видео.

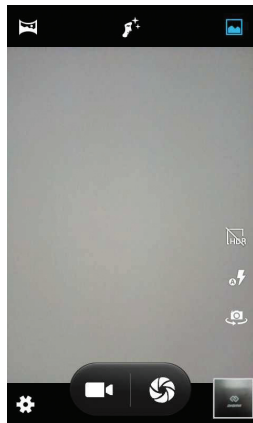

СМЕНА ЯЗЫКА

Для переключения языка при вводе текста нажмите иконку  внизу экрана.

Загрузить доступные обновления ПО, драйверов, документацию, узнать условия гарантийного обслуживания и адреса сервисных центров, а также задать письменный вопрос в службу технической поддержки можно на соответствующей странице этого сайта: [http:// www.digma.ru/support/help/](http://www.digma.ru/support/help/)

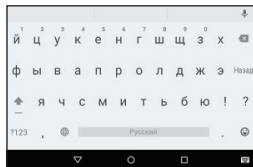

ЗАГРУЗКА ФАЙЛОВ ИЗ КОМПЬЮТЕРА

Для загрузки файлов из компьютера выполните следующие действия:

1. Откройте меню «Проводник» или папку «Мой компьютер». Карта памяти, установленная в устройство, будет отображаться как «Съемный накопитель».
2. Выберите файлы/папки для передачи с компьютера и перенесите их с помощью мыши в необходимую папку съемного накопителя (файлы также можно перенести с ПК на устройство с помощью функций «Копировать» и «Вставить»).
3. Для удаления файлов со съемного накопителя USB используйте команду «Удалить».

ОТСОЕДИНЕНИЕ USB-КАБЕЛЯ

После завершения процесса копирования файлов, пожалуйста, отсоедините USB-кабель от устройства следующим образом:

1. Дважды щелкните левой кнопкой мыши по пиктограмме «**Безопасное извлечение устройства**» на Панели задач в правом нижнем углу рабочего стола.
2. Выберите необходимое USB-устройство в окне «**Безопасное извлечение устройства**» и нажмите кнопку «**Остановить**».
3. Только после появления окна «**Оборудование может быть извлечено**», отсоедините устройство от компьютера.

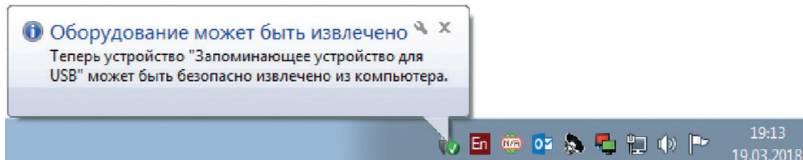

ВНИМАНИЕ!

Не отсоединяйте устройство во время воспроизведения на Вашем ПК файлов, хранящихся в памяти устройства.

Не отсоединяйте устройство от компьютера во время передачи данных, в противном случае это может привести к повреждению или потере данных.

ЗАРЯДКА БАТАРЕИ

ВНИМАНИЕ!

Перед первоначальной эксплуатацией устройства рекомендуется зарядить аккумулятор в течение 8-10 часов. Стандартное время зарядки устройства при последующих циклах составляет около 3-4-х часов.

Оптимальные параметры работы устройства достигаются после нескольких циклов заряда-разряда аккумуляторной батареи.

- Зарядка устройства начнется автоматически после его подключения к работающему компьютеру или к сети переменного тока через прилагаемый в комплекте адаптер.
- Если во время процесса зарядки Вы одновременно копируете файлы на устройство, возможна более долгая зарядка аккумулятора.
- При подключении зарядного устройства возможна неустойчивая работа сенсорного экрана. Это обусловлено принципом работы емкостного сенсора и не является дефектом устройства.

ИНДИКАЦИЯ СОСТОЯНИЯ БАТАРЕИ



Полная зарядка батареи



Батарея разряжена,
требуется подзарядка

ВНИМАНИЕ!

- Рекомендуемая температура окружающей среды для зарядки аккумуляторной батареи – от 0°C до 35°C.
- Если устройство не используется в течение продолжительного времени, заряжайте аккумуляторную батарею через каждые 2-3 месяца.
- Сразу зарядите устройство, если появилось сообщение о низкой зарядке аккумулятора.
- Не допускайте зарядки устройства в течение времени, превышающего оптимальное время зарядки аккумулятора. В противном случае это может привести к уменьшению срока службы аккумуляторной батареи.
- Если устройство не используется в течение продолжительного времени, храните его при температуре $23\pm 5^\circ\text{C}$ и влажности $65\pm 20\%$ для поддержания оптимального срока службы аккумулятора.
- Неправильная зарядка аккумуляторной батареи может стать причиной пожара или взрыва устройства. Для замены используйте батареи только эквивалентного вида.
- Не демонтируйте, не взламывайте и не сжигайте батарею, поскольку это может привести к пожару, ожогам и др.
- Для утилизации устройства обратитесь в авторизованный сервисный центр.
- Устройство автоматически выключится, если аккумуляторная батарея полностью разряжена.

ВАЖНО!

Назначение

Данное устройство является универсальным многофункциональным мобильным телефоном с операционной системой и сенсорным экраном, предназначенным для совершения звонков, отправки сообщений, подключения к сети Интернет и управления различными компьютерными программами.

Правила и условия монтажа

Данное устройство не требует какого-либо монтажа или постоянной фиксации.

Условия хранения

Устройство требуется хранить при температуре от 5 до 40 градусов °C при относительной влажности не более 85%, а также избегать попадания прямых солнечных лучей.

Условия транспортировки

Устройство рекомендуется транспортировать в оригинальной упаковке.

Условия реализации

Устройство предназначено для реализации через розничные торговые сети и не требует специальных условий.

Условия утилизации

Для утилизации изделия, обратитесь в авторизованный сервисный центр.

Дата производства указана на упаковке.

DIGMA

Мультимедийная продукция

Изготовитель:

Ниппон Клик Системс ЛЛП

Адрес: 40 Виллоугхби Роад, Лондон N8 ОЖГ,
Соединенное Королевство Великобритании
и Северной Ирландии
Сделано в Китае

Nippon Klick Systems LLP

Address: 40 Willoughby Road, London N8 OJG,
The United Kingdom of Great Britain
and Northern Ireland
Made in China



Импортер:

ООО «Фортлэнд»

119270, г. Москва, Лужнецкая наб., д. 2/4, стр. 29, эт. 2, оф. пом. 201

Официальный сайт компании: www.digma.ru

Адреса сервисных центров: <http://digma.ru/support/service/>

Служба технической поддержки: www.digma.ru/support/help/

Полные условия гарантийного обслуживания: <http://digma.ru/support/warranty/>

Срок службы изделия составляет 24 месяца с даты продажи, но не более 30 месяцев с даты производства.

Гарантийный срок: 1 год