

ASUS[®]

P320

**Руководство
пользователя**

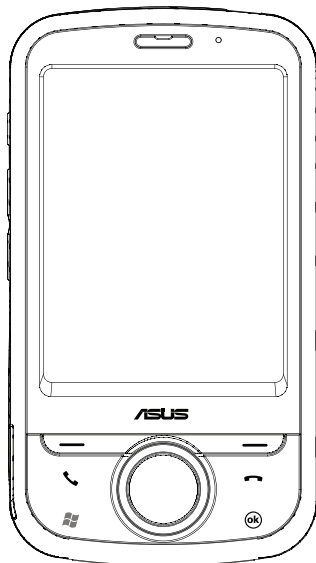

R3592

Первая редакция

Апрель 2008

Copyright © 2008 ASUSTek Computers, Inc. Все права защищены.

Запрещается полное или частичное копирования данного руководства, включая изделия и программное обеспечение, описанные в нем, передача, преобразование, сохранение в системе поиска или переводение на другой язык в любой форме или любыми средствами, кроме документации, хранящейся покупателем с целью резервирования, без специального письменного разрешения ASUSTEK COMPUTER INC(ASUS).

Гарантия будет потеряна если: (1)изделие отремонтировано, модифицировано или изменено без письменного разрешения ASUS; или (2)серийный номер изделия неразборчив либо отсутствует.

ASUS ПРЕДОСТАВЛЯЕТ ДАННОЕ РУКОВОДСТВО “КАК ЕСТЬ” БЕЗ ГАРАНТИИ, ЯВНО ВЫРАЖЕННОЙ ИЛИ ПОДРАЗУМЕВАЕМОЙ, ВКЛЮЧАЯ НЕЯВНЫЕ ГАРАНТИИ И УСЛОВИЯ ПОЛУЧЕНИЯ КОММЕРЧЕСКОЙ ВЫГОДЫ ИЛИ ДЛЯ КОНКРЕТНЫХ ЦЕЛЕЙ, НО НЕ ОГРАНИЧИВАЯСЬ ЭТИМИ ГАРАНТИЯМИ И УСЛОВИЯМИ. КОМПАНИЯ ASUS, ЕЕ ДИРЕКТОРА, ДОЛЖНОСТНЫЕ ЛИЦА, СЛУЖАЩИЕ ИЛИ АГЕНТЫ НИ ПРИ КАКИХ ОБСТОЯТЕЛЬСТВАХ НЕ НЕСУТ ОТВЕТСТВЕННОСТИ ЗА ЛЮБЫЕ КОСВЕННЫЕ, СПЕЦИАЛЬНЫЕ, СЛУЧАЙНЫЕ ИЛИ ЯВЛЯЮЩИЕСЯ СЛЕДСТВИЕМ ЧЕГО-ЛИБО УБЫТКИ (ВКЛЮЧАЯ УБЫТКИ ИЗ-ЗА ПОТЕРИ ПРИБЫЛИ, ПОТЕРИ БИЗНЕСА, ПОТЕРИ ДАННЫХ, ПРИОСТАНОВКИ БИЗНЕС А И Т.П), ДАЖЕ ЕСЛИ ASUS СООБЩИЛ О ВОЗМОЖНОСТИ ТАКИХ УБЫТКОВ, ВОЗНИКАЮЩИХ ИЗ-ЗА ЛЮБОЙ НЕДОРАБОТКИ ИЛИ ОШИБКИ В ДАННОМ РУКОВОДСТВЕ ИЛИ ПРОДУКТЕ.

ТЕХНИЧЕСКИЕ ХАРАКТЕРИСТИКИ И СВЕДЕНИЯ, СОДЕРЖАЩИЕСЯ В ДАННОМ РУКОВОДСТВЕ, ПРЕДСТАВЛЕНЫ ТОЛЬКО ДЛЯ ИНФОРМАТИВНОГО ИСПОЛЬЗОВАНИЯ И МОГУТ БЫТЬ ИЗМЕНЕНЫ В ЛЮБОЕ ВРЕМЯ БЕЗ УВЕДОМЛЕНИЯ И НЕ ДОЛЖНЫ БЫТЬ ИСТОЛКОВАНЫ КАК ОБЯЗАТЕЛЬСТВА ASUS. ASUS НЕ БЕРЕТ НА СЕБЯ НИКАКОЙ ОТВЕТСТВЕННОСТИ ИЛИ ОБЯЗАТЕЛЬСТВ ЗА ЛЮБЫЕ ОШИБКИ ИЛИ НЕТОЧНОСТИ В ДАННОМ РУКОВОДСТВЕ, ВКЛЮЧАЯ ИЗДЕЛИЯ ИЛИ ПРОГРАММНОЕ ОБЕСПЕЧЕНИЕ, ОПИСАННЫЕ В НЕМ.

Продукты и названия корпораций имеющиеся в этом руководстве могут быть зарегистрированными торговыми марками или авторскими правами соответствующих компаний и используются только для идентификации или объяснения без намерений что-либо нарушить.

Содержание

Содержание	3
Меры безопасности	12
Уход за телефоном.....	12
Безопасность при вождении.....	14
Электронные устройства	15
Другое медицинское оборудование	15
Транспорт	16
Места, где использование телефона запрещено.....	16
Магнитные носители	16
Прочие правила техники безопасности.....	16
Мобильный этикет	18
Правила мобильного этикета	18
Спецификация.....	19
Глава 1 Подготовка к эксплуатации.....	21
Ознакомление с устройством	22
Компоновка	22
Подготовка устройства к эксплуатации	26
Установка SIM-карты и батареи.....	26
Зарядка батареи	28
Установка и извлечение microSD карты	28

Запуск	30
Включение устройства	30
Использование стилуса	30
Калибровка экрана	31
Блокировка клавиш и кнопок	31
Экран Сегодня	32
ASUS Сегодня	33
Значки	34
Просмотр уведомлений	35
Просмотр встреч	35
Получение сводки о текущей погоде	36
Загрузка новостей	37
Воспроизведение медиафайлов	38
Экран Сегодня	39
Индикаторы состояния	40
Ориентация экрана	42
Меню Пуск	42
ASUS Launcher	43
Поиск информации	44
Помощь	44
Глава 2 Ввод данных	45

Использование панели ввода	46
Использование телефонной клавиатуры	46
Написание и рисование на экране	47
Запись голоса	48
Глава 3 Синхронизация.....	51
Синхронизация устройства.....	52
Microsoft® ActiveSync	52
Синхронизация через mini-USB	54
Синхронизация через Bluetooth®	55
Синхронизация с Exchange сервером	56
Глава 4 Функции телефона.....	57
Использование телефона.....	58
Телефонная клавиатура	58
Использование интеллектуального набора	58
Выключение функции телефона.....	58
Регулировка громкости	59
Вызов.....	60
Совершение голосового вызова	60
Использование быстрого набора	63
Использование приложения Голосовая команда.....	64
Аварийные службы.....	65

Международные звонки.....	65
Прием вызова.....	65
Чтобы ответить или отклонить входящий вызов:	65
Во время разговора.....	66
Управление несколькими вызовами	67
Программа фильтрации звонков	68
Запуск программы фильтрации звонков.....	68
Управление белым списком.....	69
Глава 5 Сообщения.....	71
Сообщения электронной почты.....	72
Настройка учетной записи.....	72
SMS сообщения.....	77
Отправка SMS.....	77
MMS сообщения.....	78
Создание MMS	78
Изменение параметров MMS.....	78
Отправка MMS сообщения.....	79
Windows® Live.....	81
Использование Hotmail®	81
Использование Windows® Live Messenger	82

Глава 6 Организация вашей жизни.....	83
Использование контактов.....	84
Просмотр контактов	84
Использование календаря	86
Планирование встречи.....	86
Просмотр встречи.....	87
Просмотра ваших планов.....	87
Использование задач	88
Список задач	88
Глава 7 Персонализация вашего устройства.....	89
Персонализация меню Пуск.....	90
Использование менеджера профилей.....	90
Использование Менеджер тем	92
Персонализация экрана ASUS Сегодня.....	93
Ввод контактной информации	93
Настройка звука и уведомлений	94
Настройка даты, времени и будильника	94
Установка мелодии звонка	95
Добавление мелодии в список выбора звонка	95
Установка мелодии звонка	95

Источник пробуждения.....	96
Глава 8 Беспроводные функции.....	97
Использование приложения “Беспроводные соединения”	98
Использование Bluetooth®	98
Включение Bluetooth на устройстве	99
Подключение Bluetooth-устройств	99
Парное соединение с Bluetooth-гарнитурой	100
Подключение Wi-Fi.....	101
Включение Wi-Fi.....	101
Конфигурирование беспроводных сетей	101
Для подключения к беспроводной сети:	101
Добавление беспроводной сети	102
Wi-Fi Менеджер.....	102
Установка GPRS-соединения.....	103
Подключение GPRS.....	105
Отключение GPRS.....	106
Использование приложения “Установка сети”	106

Установка сети	107
Конфигурирование сети.....	107
Глава 9 GPS функции.....	109
GPS Catcher.....	110
Обновление GPS-данных	110
Для обновления GPS-данных выполните приведенные ниже действия.	110
Настройка GPS Catcher	110
Внешнее GPS-устройство.....	111
Установка внешнего GPS-устройства:	111
Глава 10 Функции мультимедиа.....	113
Использование камеры.....	114
Фотосъемка	120
Экран режима «Видео»	121
Видеосъемка	124
Просмотр изображений и воспроизведение видео	125
Просмотр изображений и воспроизведение видео	125
Редактировать изображения.....	125
Потоковое воспроизведение	127
Использование потокового воспроизведения	128

Глава 11 Business функции.....	129
Ur Время (Ваше время).....	130
Установка времени.....	130
Установка будильника.....	130
Установка мирового времени :.....	131
Remote Calendar.....	132
Синхронизация с календарем.....	132
Настройка Remote Calendar.....	133
Глава 12 ASUS специальные функции.....	135
Помощник ASUS.....	136
Установка USB.....	137
Яркость ЖК-дисплея.....	137
Управление питанием.....	137
Оперативная память.....	137
Память устройства.....	137
Параметры	137
ASUS Zip.....	138
Резервное копирование.....	139
Резервное копирование файлов:.....	139
Выполнение резервного копирования файлов:.....	139
Опция Резервного копирования.....	140

Установить Резервное копирование:	140
Восстановление файлов	140
Для восстановления файлов:	140
Newstation	141
Чтение NewStation	141
Меню Newstation	142
Auto Cleaner (Автоматическая очистка)	143
Настройка AutoCleaner.	143
Глава 13 Другие функции.....	144
Восстановление параметров настроек, используемых по умолчанию	145
Системная информация	145
Диспетчер задач.....	146
Приложение.....	148
Примечание	149
Заявление Федеральной комиссии связи США	149
Заявление Канадского департамента связи	150
Сменные батареи.....	150
Доступ оператора к Изделию	150
Удельная мощность поглощения излучения (SAR).....	151
Воздействие радиочастотного излучения.....	151
ASUS контактная информация	154
Заявление о соответствии.....	155

Меры безопасности

Уход за телефоном

Запрещается открывать корпус. Внутри данного прибора нет деталей, предназначенных для обслуживания пользователем, пользователь может повредить чувствительные электронные схемы и компоненты. Несанкционированная разборка повлечет аннулирование гарантии.

Запрещается оставлять телефон под стеклом автомобиля и подвергать его длительному воздействию прямых солнечных лучей и высоких температур. Это может привести к повреждению прибора.

Запрещается прикасаться к телефону влажными руками и подвергать его воздействию влаги и жидкостей. Резкая смена температур может стать причиной образования конденсата внутри телефона, что может привести к коррозии и повреждению прибора.

Упаковка телефона в чемодан в ходе путешествий может повлечь повреждение устройства. В чемодане возможно повреждение ЖК-дисплея устройства. В полетах не забывайте завершать беспроводные подключения.

Как и при работе с другими радиоприборами, прикосновение к встроенной антенне в ходе телефонных переговоров может ухудшить качество приема сигнала и, вследствие повышения энергопотребления, сократить время работы в режиме ожидания.

Батарея

Телефон оснащен высококлассной литий-ионной батареей. Информацию о доступных дополнительных батареях спрашивайте у местного продавца. Тщательное соблюдение рекомендаций по обслуживанию продлит срок эксплуатации батареи.

- Не допускайте зарядки при очень высоких и очень низких температурах. Рекомендуется заряжать батарею при комнатной температуре. Оптимальная работа батареи обеспечивается при комнатной температуре от +5 до +50 °C.
- Запрещается хранить батарею вблизи огня и источника тепла.
- Используйте только батарею, одобренную производителем.
- Использование других батарей запрещено.
- Не допускайте попадания батареи в воду и другие жидкости.

- Запрещается открывать батарею, она содержит вещества, проглатывание и контакт которых с незащищенной кожей могут причинить вред здоровью.
- Не допускайте короткого замыкания батареи, так как возможны перегрев и возгорание. Не допускайте соприкосновения батареи с ювелирными украшениями и другими металлическими предметами.
- Запрещается сжигать батарею. Батарея может взорваться, и возможно попадание в окружающую среду вредных веществ.
- Не утилизируйте батарею с обычными бытовыми отходами. Устройство необходимо передать в пункт сбора опасных материалов.
- Не дотрагивайтесь до контактов батареи.

Зарядное устройство

- Не допускайте использования телефона во время зарядки.
- Используйте только зарядное устройство, входящее в комплект поставки.
- Запрещается тянуть за кабель питания для отсоединения зарядного устройства от сети электропитания.

ВНИМАНИЕ! При замене на батарею ненадлежащего типа может произойти взрыв..

Карта памяти

- Запрещается извлекать, устанавливать карту памяти и отключать гарнитуру во время изменения данных на карте памяти.
- Не прикасайтесь к металлическим контактам пальцами и металлическими предметами.
- Не перегибайте карту памяти и не применяйте к ней чрезмерное усилие. Не допускайте соприкосновения карты памяти с водой и воздействия на нее высоких температур.
- Храните карты памяти в недоступном для детей месте.
- Не замыкайте точки контакта и не подвергайте карту воздействию жидкостей и влажности. Если карта памяти не используется, храните ее в антистатическом контейнере, в котором она поставлялась.
- При установке и использовании карты памяти запрещается применять усилие, не подвергайте ее воздействию высокой температуры и сильных магнитных полей.

Очистка и хранение

- Необходимо всегда обращаться с телефоном осторожно и защищать его от грязи, пыли и сырости. Для предотвращения появления царапин запрещается размещать телефон лицевой стороной вниз.
- При необходимости очистки выключите телефон и осторожно протрите его мягкой и слегка влажной (не мокрой) тканью. Для очистки объектива используйте ватный тампон. Перед включением телефона его необходимо полностью высушить. Запрещается использовать растворители.
- Если телефон не будет использоваться в течение определенного периода времени, полностью зарядите батарею и храните телефон в сухом месте, защищенном от попадания прямых солнечных лучей. Храните телефон только выключенным. Заряжайте телефон каждые 6 – 12 месяцев.
- Не допускайте воздействия на телефон тепла и прямых солнечных лучей.
- Не допускайте воздействия на телефон влаги и каких-либо жидкостей.
- Не красьте телефон и не блокируйте клавиатуру, микрофон и наушник любым другим способом, например, наклейками.

ВНИМАНИЕ! Несоблюдение настоящих инструкций может привести к получению травм и повреждению устройства.

Безопасность при вождении

Не пользуйтесь портативными телефонами при вождении транспортного средства. Использование телефона или базы, удерживая их плечом, для настройки, выполнения и приема вызовов, отправки и получения текстовых сообщений и других операций, связанных с мобильным обменом данными, при управлении транспортным средством является нарушением правил. Разрешено использование полностью установленных автомобильных наборов и альтернативных дополнительных принадлежностей громкой связи.

В целях обеспечения безопасности мы рекомендуем использовать базу совместно с дополнительными принадлежностями громкой связи.

В ходе управления транспортным средством рекомендуется, по возможности, использовать голосовую почту и прослушивать сообщения вне автомобиля. При необходимости осуществления вызова посредством комплекта громкой связи постарайтесь сделать его короче.

Подушка безопасности раскрывается с большим ускорением. Не размещайте предметы, включая установленное или портативное оборудование, над воздушной подушкой или в области ее раскрытия. Если беспроводное оборудование автомобиля установлено неправильно, раскрытие воздушной подушки может привести к серьезным травмам.

Электронные устройства

Большинство современного электронного оборудования экранировано от радиочастотного излучения. Однако радиочастотные сигналы смартфона могут отрицательно сказываться на некотором электронном оборудовании.

Кардиостимуляторы

Чтобы избежать возможных помех в работе кардиостимулятора, ассоциация производителей товаров для здравоохранения рекомендует соблюдать расстояние не менее 6 дюймов между телефоном и кардиостимулятором. Эти рекомендации соответствуют результатам независимых исследований и рекомендациям центра исследований беспроводных технологий (Wireless Technology Research).

При наличии кардиостимулятора следуйте приведенным ниже инструкциям.

- Всегда соблюдайте расстояние не менее 6 дюймов(15см) между кардиостимулятором и включенным телефоном.
- Не носите телефон в нагрудном кармане.
- Для снижения потенциальных помех держите телефон у уха с другой стороны от кардиостимулятора.
- При возникновении подозрений о наличии помех немедленно выключите телефон.

Слуховые аппараты

Некоторые цифровые телефоны могут вызывать помехи в работе некоторых слуховых аппаратов. В случае возникновения подобных помех обратитесь в сервисную службу ASUS для получения информации о доступных возможностях.

Другое медицинское оборудование

При использовании другого медицинского оборудования обратитесь к производителю устройства для получения информации об экранировании устройства от воздействия внешнего радиочастотного излучения. Врач сможет помочь в получении этой информации.

Выключайте телефон, находясь в медицинских учреждениях, если этого требуют действующие там правила. В больницах и медицинских учреждениях может использоваться оборудование, чувствительное к радиочастотной энергии.

Транспорт

Радиочастотные сигналы могут влиять на установленные ненадлежащим образом и недостаточно экранированные электронные системы транспортных средств. Для получения информации обратитесь к производителю или его представителю. Также у производителя необходимо получить информацию о дополнительно установленном оборудовании.

Места, где использование телефона запрещено

Отключайте телефон в местах, где его использование запрещено.

Магнитные носители

Магнитные поля, создаваемые смартфонами, могут повреждать данные на магнитных носителях данных, например, на кредитных картах, компьютерных дисках и лентах. Не размещайте телефон вблизи подобных носителей. Запрещается подвергать телефон воздействию сильных магнитных полей, так как это может привести к временным неполадкам в работе прибора.

Прочие правила техники безопасности

Использование в самолете

Использование телефона в самолетах запрещено. Перед посадкой на борт самолета выключайте телефон и завершайте беспроводные соединения.

Использование в местах проведения взрывных работ

Во избежание создания помех при взрывных работах выключайте телефон в местах проведения взрывных работ и на участках, обозначенных предупреждением «выключите радиооборудование». Следуйте всем инструкциям.

Потенциально взрывоопасные среды

Находясь на территории с потенциально взрывоопасной средой, выключите телефон и соблюдайте требования всех знаков и инструкций.

Искра в такой среде может стать причиной взрыва или пожара и привести к травмам или смерти.

Зоны с потенциально взрывоопасной средой часто, но не всегда, наглядно обозначены. В их число входят заправочные зоны, например, бензозаправочные станции, зоны под палубой судов, места хранения и транспортировки химических веществ, автомобили, использующие сжиженный углеводородный газ (например, бутан или пропан), и зоны, в атмосфере которых содержатся такие химические вещества или частицы, как мука, пыль или металлические порошки, а также другие зоны, где обычно рекомендуют выключать двигатель.

Удушение

Храните телефон в защищенном от детей месте, так как SIM-карта и другие небольшие детали представляют опасность удушья.

Меры предосторожности

R320 является высококачественным оборудованием. Перед началом эксплуатации телефона прочитайте все инструкции и предупреждения на (1) блоке питания (2) батарее и (3) устройстве, использующем батарею.

- Запрещается использовать данное оборудование в условиях высокой температуры и высокой влажности.
- Не нарушайте правила эксплуатации оборудования. Не допускайте ударов, сотрясений и толчков устройства. Если телефон не используется, для предотвращения возможных повреждений из-за неустойчивого положения прибора, положите прибор горизонтально.
- Не подвергайте прибор воздействию дождя и пролитых напитков.
- Не используйте неразрешенные дополнительные принадлежности.
- Не разбирайте телефон и дополнительные принадлежности. При необходимости обслуживания или ремонта верните устройство в авторизованный сервисный центр. Разборка устройства может привести к возгоранию или поражению электрическим током.
- Не замыкайте контакты батареи металлическими предметами.

Мобильный этикет

Мобильный телефон стал элементарным предметом личного обихода. Однако зона использования личного мобильного телефона далеко не всегда остается зоной частной жизни. Этот факт диктует необходимость усвоения каждым пользователем сотовой связи морально-этических принципов.

Правила мобильного этикета

- Следует воздерживаться от использования мобильного телефона в закрытых общественных местах, например в театрах, библиотеках, музеях, храмах, лифтах или аудиториях.
- Следует воздерживаться от использования мобильного телефона во время управления транспортом, совершения покупок, банковских операций или других личных дел.
- Следует воздерживаться от использования раздражающих мелодий.
- Следует воздерживаться от разговоров по мобильному телефону во время деловых встреч, переговоров или интервью.
- Для совершения звонка найдите место, где вы не будете беспокоить окружающих.
- Говорите по телефону тихо и не кричите.
- Во избежание беспокойства окружающих переведите свой телефон в беззвучный режим.
- Спросите разрешение, прежде чем кого-нибудь фотографировать или снимать.
- Следует воздерживаться от использования прописных букв при отправке SMS сообщений, это может быть интерпретировано как крик.
- При совершении звонка представьтесь и не завершайте звонок не попрощавшись.

Спецификация

Процессор	TI OMAP 850 200МГц
Операционная система	Microsoft® Windows Mobile™ 6.1 Professional
Память	128 Мб флэш ROM 64 Мб DDR RAM
Дисплей	ЖК-дисплей с сенсорным экраном на тонкопленочных транзисторах (TFT) размером 2,6 дюйма, разрешением 240 x 320 пикселей, 65 536 цветами и светодиодной подсветкой
Диапазон частот	Четыре диапазона GSM (850/900/1800/1900 МГц) Встроенный GSM, GPRS, EDGE и GPS с внутренней антенной
GPS	Встроенный набор микросхем SIRF star III
GPRS	Класс B, Multislot класс 10
Камера	2.0-мегапиксельная камера с автофокусировкой
Соединения	Bluetooth : V2.0+EDR USB : USB Клиент 1.1 WLAN : IEEE 802.11b+g
Емкость батареи	Литий-ионная батарея емкостью 1100 мАч (Производитель: Welldone; Модель: SBP-17 LION HARD-PACK)
Слот расширения	Слот расширения карты памяти MicroSD
Аудио	Встроенный микрофон и громкоговоритель
Вес	105г (с батареями)
Размеры	99 мм x 54,5 мм x 13,35 мм
Время работы в режиме разговора*	4 ч (*в зависимости от сетевых настроек и режимов)

ПРИМЕЧАНИЕ. Технические характеристики могут изменяться без уведомления.

Комплект поставки

Проверьте наличие приведенных ниже компонентов:

Стандартные компоненты	
• Устройство ASUS P320	• Защитный чехол
• Батарея	• Разъем для внешней GPS антенны
• Блок питания	• Гарантийный талон
• Кабель с разъемом mini-USB	• Компакт-диск с руководством по подготовке к работе
• Гарнитура	• Автомобильный держатель с креплением к лобовому стеклу**
• Стилус	• Автомобильное зарядное устройство*
• Bonus CD (Руководство пользователя)	• MicroSD*
• Краткое руководство	• Компакт-диск с программой навигацией и руководством к ней*

*Опционально

ПРИМЕЧАНИЕ:

- Защитный чехол предназначен только для защиты устройства.
 - Разъем для внешней GPS антенны - MMCX совместимый.
 - Если какие либо из указанных компонентов повреждены или отсутствуют, обратитесь к продавцу устройства.
-

Глава 1

Подготовка к эксплуатации

- Ознакомление с устройством
- Подготовка устройства к эксплуатации
- Включение
- ASUS Сегодня
- ASUS Launcher
- Поиск информации
- Помощь

Ознакомление с устройством

Компоновка

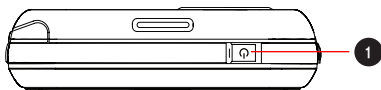

Элемент, расположенный на верхней части устройства

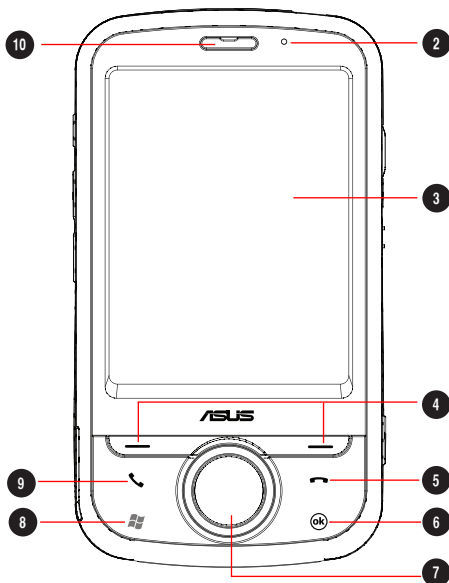

Элементы, расположенные на лицевой стороне

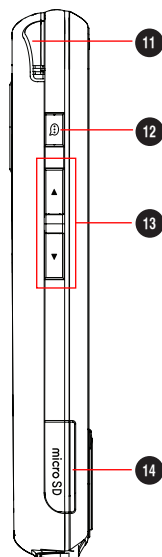

Элементы, расположенные на левой части устройства

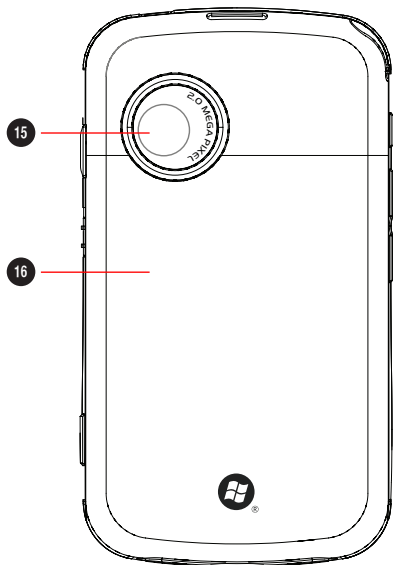

Элементы, расположенные на обратной стороне устройства

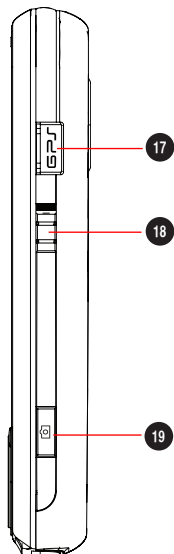

Элементы, расположенные на правой части устройства

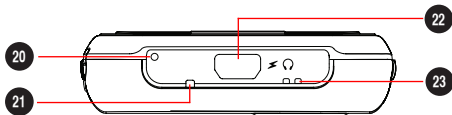

Элементы, расположенные на нижней части устройства

No.	Элемент	Описание
1	Кнопка питания	Нажмите кнопку однократно для переключения устройства в режим ожидания или для возврата устройства из спящего режима. Нажмите и удерживайте для включения или выключения питания
2	Индикатор уведомления	<p>Этот многоцветный светодиодный индикатор уведомляет о следующих событиях:</p> <ul style="list-style-type: none"> • светится зеленым – телефон полностью заряжен; • мигает зеленым – найдена сеть; • светится красным – телефон заряжается; • мигает красным – уведомление о событии; • мигает синим - Включен Bluetooth®, Wi-Fi®, или GPS.
3	Сенсорный ЖК-дисплей	2,6-дюймовый сенсорный ЖК-дисплей на тонкопленочных транзисторах (TFT) с разрешением 240 x 320 пикселей и 65 536 цветами, позволяющий осуществлять ввод данных используя стилус (писать, рисовать, и другое).
4	Левая функциональная клавиша, правая функциональная клавиша	Выполнение команды, обозначенной на экране.
5	Клавиша завершения вызова	Нажмите для завершения вызова.
6	Кнопка ОК	Нажмите для подтверждения команды или для закрытия открытого приложения и выхода из него.
7	Джойстик	Данная 5-позиционная клавиша позволяет осуществлять навигацию по меню. Нажатие на центр джойстика приводит к выполнению команды "Ввод".
8	Кнопка <Пуск>	Нажмите для вызова меню Пуск .
9	Клавиша вызова	Нажмите для приема входящего звонка или осуществления вызова.
10	Динамик	Позволяет прослушивать входящие и исходящие вызовы.
11	Стилус	Используйте стилус для письма, рисования или выбора элементов на сенсорном экране.

№.	Элемент	Описание
12	Кнопка Записи	Нажмите для запуска приложения Голосовая команда.
13	Кнопка громкости	Позволяет вам регулировать громкость.
14	Гнездо карты памяти MicroSD	Вставьте карту памяти Micro-SD в этот гнездо.
15	Объектив камеры	2x-мегапиксельный неподвижный объектив с автофокусировкой для фотосъемки и записи.
16	Батарейный отсек	Содержит батарею, обеспечивающую питание устройства.
17	Разъем для GPS антенны	Позволяет вам установить внешнюю GPS антенну для лучшего получения сигнала. Разъем - MMCX совместимый поставлен в комплекте.
18	Кнопка Hold	Сдвиньте для блокировки всех клавиш и сенсорного ЖК-дисплея.
19	Кнопка камеры	Нажмите для запуска камеры. Нажмите эту кнопку в режиме фотосъемки, чтобы сделать снимок. В режиме видеосъемки нажмите кнопку, чтобы начать запись видео, и снова нажмите ее для остановки записи.
20	Кнопка сброса	С помощью стилуса нажмите кнопку сброса для «мягкой» перезагрузки устройства.
21	Микрофон	Встроенный микрофон позволяет вам принимать и совершать телефонные звонки, записывать звук или совершать голосовые команды.
22	Крышка разъема mini-USB	Данный разъем используется для синхронизации данных и зарядки батареи. или подключения гарнитуры.
23	Отверстия для шнура	Позволяет вам повесить устройство на шнур.

Подготовка устройства к эксплуатации

Установка SIM-карты и батареи

Прежде чем осуществить вызов с помощью устройства, необходимо установить карту модуля идентификации абонента (SIM-карту). На SIM-карте содержится номер вашего телефона, сведения об абоненте, телефонная книга и дополнительная память телефона.

Ваше устройство поставляется с аккумуляторной литий-ионной батареей.

Новые батареи поставляются частично заряженными и должны быть полностью заряжены перед использованием.

ВНИМАНИЕ: Используйте только батареи, одобренные ASUS.

Установка SIM-карты и батареи:

1. Снимите крышку батарейного отсека.

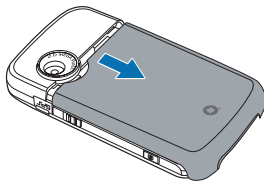

2. Вставьте SIM-карту золотыми контактами вниз и срезанным углом по направлению к нижнему левому углу гнезда, как показано на рисунке.

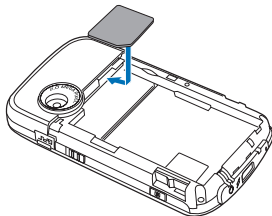

3. Установите батарею в отсек, надлежащим образом совместив ее медные контакты с контактами устройства.

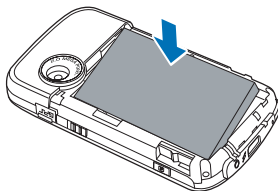

4. Установите на место крышку батарейного отсека.

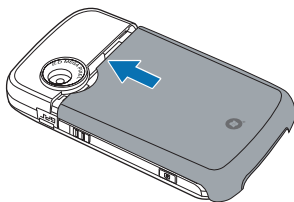

Зарядка батареи

Входящая в комплект поставки батарея поставляется частично заряженной. Перед первым использованием батареи зарядите ее.

1. Подключите штекер блока питания к разъему mini-USB в нижней части устройства.
2. Подключите вилку блока питания к заземленной розетке или удлинителю.

ПРИМЕЧАНИЕ:

- Индикатор уведомления начинает светиться красным цветом и в строке состояния отобразится значок заряжающейся батареи, обозначающий зарядку батареи.
 - При полной разрядке батареи перед ее повторным включением необходимо заряжать батарею не менее 20 минут.
-

Установка и извлечение microSD карты

Ваше устройство оборудовано слотом microSD. microSD карта предоставляет вам дополнительную память для хранения ваших файлов и данных.

Для установки microSD карты:

1. Снимите крышку батарейного отсека.
2. Найдите крышку, закрывающую слот microSD на правой стороне устройства. Затем поднимите и немного поверните крышку для открытия слота.

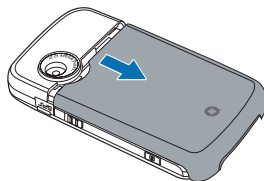

ВНИМАНИЕ: Здесь не нужно удалить батарею.

3. Вставьте карту в слот microSD золотыми контактами вниз до защелкивания.
4. Поверните крышку назад и нажмите.

Для удаления microSD карты:

1. Снимите крышку батарейного отсека.
2. Откройте крышку слота. Надавите на карту и отпустите, чтобы извлечь карту из разъема. Внимательно извлеките карту из слота.
3. Поверните крышку назад и нажмите.
4. Установите на место крышку батарейного отсека.

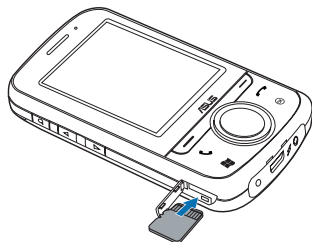

Запуск

Включение устройства

Перед первым включением устройства убедитесь, что его батарея полностью заряжена.

Включение питания:

1. Нажмите и удерживайте кнопку питания.

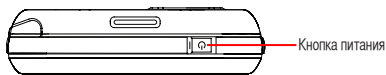

2. Следуйте указаниям на экране для выравнивания экрана и установки часового пояса.

Использование стилуса

Стилус – это устройство в виде ручки, расположенное в отсеке в левом верхнем углу устройства.

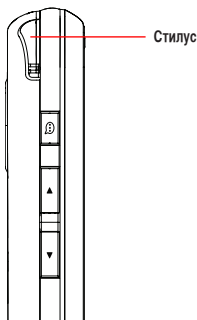

- Используйте стилус для письма, рисования, выбора и перетаскивания элементов на сенсорном экране.
- Выберите элемент с помощью однократного нажатия.
- Нажмите и удерживайте элемент для отображения контекстного меню.

Калибровка экрана

Калибровка экрана необходима для точности ответа сенсорного экрана на нажатия стилусом. Чтобы откалибровать экран, используя стилус, осуществите нажатие в центре мишеней, которые появляются в различных местах экрана.

Калибровка экрана.

1. Нажмите  > **Настройка** > вкладка **Система** > **Экран**.
2. На вкладке **Общие**, нажмите **Калибровка экрана**, затем следуйте указаниям по калибровке экрана.

Блокировка клавиш и кнопок

Во избежание случайного набора номеров или запуска приложений можно заблокировать клавиши и кнопки устройства.

Для блокировки клавиш и кнопок:

- Найдите кнопку **Hold**
- Сдвиньте вниз для блокировки.
- Для разблокировки сдвиньте вверх.

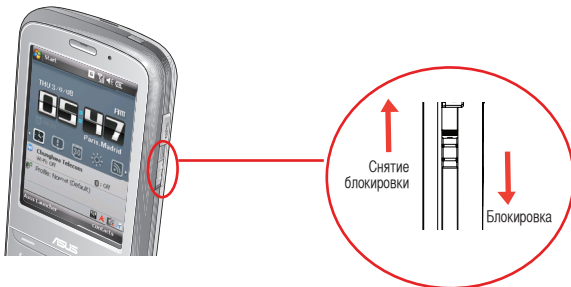

Экран Сегодня

Главный экран на вашем устройстве показывает две части: ASUS Сегодня и значки на Сегодня.

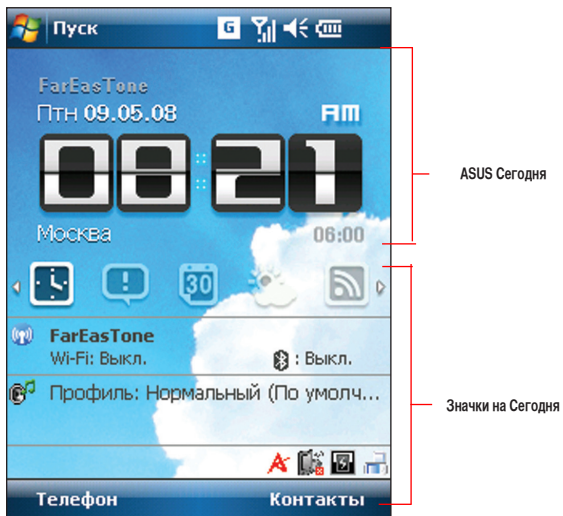

ASUS Сегодня

ASUS Сегодня является дополнительной утилитой, которая позволяет вам просматривать или изменять дату/время, уведомляет о пропущенных звонках и принятых SMS/MMS/сообщений электронной почты, показывает информацию о сегодняшних встречах, погоду и последние новости, позволяет вам добавлять и воспроизводить медиафайлы.

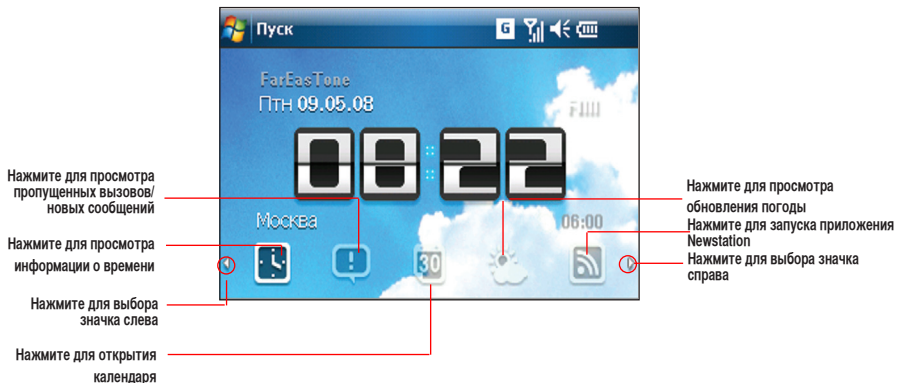

ПРИМЕЧАНИЕ: Вы можете отключить ASUS Сегодня, выполнив следующие инструкции.

Для отключения ASUS Сегодня

1. Нажмите  > **Настройка** > **Сегодня** > вкладка **Элементы**.
2. Снимите галочку **Asus Сегодня**, затем нажмите .

Значки





В таблице ниже показаны значки на Сегодня.

	Значок	Описание
Дата/время		Показывает параметры даты/времени.
Уведомление		Сообщает о пропущенных звонках и новых SMS/MMS/сообщения электронной почтой.
		Сообщает о пропущенных звонках.
		Сообщает о новых SMS сообщениях.
		Сообщает о новых MMS сообщениях.
		Сообщает о новых сообщения электронной почты.
Календарь		Показывает ваши встречи сегодня.
Погода		Показывает погоду.
Новости		Показывает последние новости.
Медиа		Позволяет вам добавлять и воспроизводить медиафайлы.

Просмотр уведомлений

ASUS Сегодня уведомляет вас о пропущенных звонках и новых SMS/MMS/сообщения электронной почтой.

Просмотр уведомлений

1. Нажмите , затем нажмите любой значок.
 - Нажмите  для просмотра пропущенных звонков.
 - Нажмите  для просмотра/чтения новых SMS сообщений.
 - Нажмите  для просмотра/чтения новых MMS сообщений.
 - Нажмите  для просмотра/чтения новых сообщений электронной почты.

ПРИМЕЧАНИЕ: Для чтения ваших сообщений электронной почты убедитесь, что вы подключены к Интернет через беспроводное или GPRS соединение. Подробную информацию смотрите в разделе Wi-Fi или GPRS.

Просмотр встреч

Просмотр встреч

Нажмите  для просмотра запланированных встреч. Для изменения информации нажмите на дисплее, затем сделайте необходимые изменения в календаре.

ПРИМЕЧАНИЕ: С экрана ASUS Сегодня вы можете войти в календарь. Нажмите , затем нажмите дисплей и введите информацию о встрече. Вы будете уведомлены о встрече в соответствующий день.



Получение сводки о текущей погоде

ASUS Сегодня позволяет вам получать сведения о погоде в любой точке мира.

ПРИМЕЧАНИЕ:

- Убедитесь, что вы подключены к Интернет через Wi-Fi или GPRS соединение. Подробную информацию смотрите в разделах Wi-Fi или GPRS.
 - Перед использованием этой функции убедитесь, что вы настроили параметры погоды и сети. Дополнительную информацию по конфигурации сети смотрите в разделе **Установка сети** в главе 8 руководства пользователя, размещенном на компакт-диске.
-

Настройка параметров погоды

1. Нажмите  > **Настройка** > **ASUS Сегодня**.
2. Выберите **Включить обновление погоды**.
3. Выберите **Страна** и **Город** для которого вы хотите получить сводку погоды.
4. Нажмите .

Получение сводки погоды

На экране ASUS Сегодня нажмите , затем нажмите экран дисплея для получения сводки погоды с сервера.

Загрузка новостей

Загрузка новостей

ПРИМЕЧАНИЕ: Перед загрузкой новостей убедитесь, что вы подключены к Интернет через Wi-Fi или GPRS соединение. Подробную информацию смотрите в разделах Wi-Fi или GPRS.

1. Нажмите , затем нажмите экран дисплея. Появится экран Newstation.
 2. В списке категории выберите канал для получения новостей.
-

ПРИМЕЧАНИЕ: Для получения новостей убедитесь, что вы подключены к Интернет.

3. Нажмите **Меню > Обновить**. Загруженные новости хранятся как RSS каналы на вашем устройстве и отображаются на экране ASUS Сегодня.
-

ПРИМЕЧАНИЕ:

- Вы можете читать сохраненные RSS каналы на экране ASUS Сегодня без подключения к Интернет.
- Вы можете запустить приложение Newstation и загрузить новые обновления, нажав  >Программы > Newstation.



Подробную информацию смотрите в разделе Newstation.

Воспроизведение медиафайлов

ASUS Сегодня предоставляет вам быстрый доступ к проигрывателю Windows® Media, который позволяет вам воспроизводить аудио и видеофайлы, сохраненные в устройстве или In a storage card. Вы можете прослушивать медиафайлы через встроенный динамик или гарнитуру.

ПРИМЕЧАНИЕ: При хранении файлов в устройстве, ему может не хватить памяти для нормальной работы. Рекомендуется хранить аудио и видеофайлы на карте памяти.

Воспроизведение медиафайлов

1. Нажмите , затем нажмите экран дисплея. Запустится Windows® Media Player.
2. Выберите файл для воспроизведения из списка, на карте памяти или с сайта.
 - Для выбора файла из списка, нажмите **Меню > Библиотека**, затем найдите файл.
 - Для выбора произвольного файла, нажмите **Меню > Открыть файл**.
 - Для выбора файла с сайта, нажмите **Меню > Открыть адрес URL**, затем введите адрес, или выберите из списка.
3. Нажмите  для воспроизведения.

Экран Сегодня











На этом экране показана полезная информация. Вы можете сконфигурировать экран Сегодня для получения важной информации.













ПРИМЕЧАНИЕ: Для получения информации о конфигурации экрана Сегодня смотрите раздел **Персонализация экрана ASUS Сегодня** в главе 7.



Индикаторы состояния

В таблице ниже показаны индикаторы состояния.

	Значок	Описание
Состояние звонка		Процесс вызова
		Вызов переадресован
		Удержание вызова
		Пропущенные вызовы
Состояние сервиса GPRS (пакетная радиосвязь общего назначения)*		Доступность GPRS
		Подключение посредством GPRS
		Установлено подключение посредством GPRS
Подключение Bluetooth		Подключение Bluetooth
		Подключена гарнитура Bluetooth.
		Подключение Bluetooth со звуком.

	Значок	Описание
Состояние соединения ActiveSync		Процесс синхронизации ActiveSync
		Подключение с помощью ActiveSync
		Соединение ActiveSync не активно
		Ошибка синхронизации
Состояние Wi-Fi		Нет подключения посредством Wi-Fi
		Подключение посредством Wi-Fi
Состояние звука		Звук включен
		Звук выключен
		Вибрация или режим сообщения включен
Роуминг		Роуминг. Этот значок отображается только при наличии функции международного роуминга
Будильник		Отображается при установке будильника
Состояние SIM карты		Отсутствует SIM-карта
Уведомление		Индикатор уведомления

Ориентация экрана

Можно установить три различных режима ориентации экрана:

1. «Книжная»
2. «Альбомная»

Установите режим Книжной ориентации для улучшения просмотра или работы некоторых приложений устройства. Установите режим Альбомной ориентации при просмотре изображений, видео или длинных текстовых файлов.

Для изменения ориентации экрана нажмите  > **Настройка** > вкладка **Система** > **Экран**, затем выберите необходимую ориентацию.

Также можно изменить ориентацию нажатием значка  на экране ASUS Сегодня.

Меню Пуск

Меню Пуск содержит различные часто используемые программы и приложения. Нажмите  для отображения пунктов меню.

Также можно настроить элементы, отображающиеся в меню в меню Пуск.

Для этого выполните приведенные ниже действия.

1. Нажмите  > **Настройка** > вкладка **Личные** > **Меню**.
2. Установите флажки для тех элементов, которые должны отображаться в меню Пуск. Можно выбрать до семи элементов.

ASUS Launcher

ASUS Launcher– это альтернативная программа, с помощью которой можно удобно и быстро запускать приложения, выполнять задачи и изменять настройки устройства.

Для запуска ASUS Launcher выполните одно из следующих действий:

- Нажмите  > Программы > ASUS Launcher.
- Нажмите **ASUS Launcher** на экране Сегодня.
- На экране Сегодня, нажмите левую клавишу.



Нажмите для получения доступа к средствам обмена сообщениями, которые позволяют писать и читать сообщения электронной почты, MMS и текстовые сообщения..

Нажмите для использования функций телефона.

Нажмите для включения камеры

Нажмите для запуска медиacentра, просмотра и воспроизведения изображений и видео или поиска файлов.

Нажмите для запуска Калькулятора или ActiveSync.

Нажмите для отображения списка контактов.

Нажмите для получения доступа к MS Office, составления списка Календарь, Задачи, Заметки.

Нажмите для изменения профиля устройства. Также можно настроить громкость воспроизведения звуков.

Нажмите для вызова меню игр и приложений.

Нажмите для отображения списка вызовов. Также данный раздел позволяет осуществить вызов, отправить сообщение, удалить историю вызовов и проверить или сбросить таймер вызовов.

Нажмите для получения доступа к подмению и изменения настроек «Аудио», «Личное», «Система» и «Подключение». С помощью этой опции также можно отобразить информацию об устройстве или восстановить заводские настройки устройства.

Нажмите для запуска приложения Избранное.

The screenshot shows the ASUS Launcher interface with the following icons and labels:

- Телефон (Phone)
- Сообщения (Messages)
- Камера (Camera)
- Игры и прилож. (Games and apps)
- Файлы (Files)
- Контакты (Contacts)
- Организер (Organizer)
- Избранное (Favorites)
- Параметры (Settings)
- Выбор (Select)
- Меню (Menu)

ПРИМЕЧАНИЕ: Установите ASUS Launcher с компакт-диска, идущего в комплекте с устройством.

Поиск информации

Используя функцию поиска, Вы можете искать файлы и другие объекты, хранимые на устройстве или внешней карте MiniSD. Вы можете выполнять поиск по имени файла или по слову в различных приложениях, включая Календарь, Контакты, Excel Mobile, Word Mobile, Outlook Mobile, Помощь, Сообщения, Заметки, Задачи. Вы также можете использовать фильтр для файлов, объем которых превышает 64 Кб.

Для поиска файлов или другого элемента:

1. Нажмите  > **Программы** > **Поиск**.
2. В поле **Искать** имя файла, слово или другую информацию, которую хотите найти.
3. В поле **Тип** выберите тип данных для фильтра поиска.
4. Нажмите **Поиск**. Найдите элементы, которые представлены в списке Результаты.
5. В списке Результаты коснитесь элемента, информация о котором Вам нужна.

Помощь

Вы можете легко получить помощь по использованию любых программ на устройстве.

Чтобы получить помощь по программе:

На экране ASUS Сегодня или экране используемой программы, нажмите  > **Справка**. Откроется страница со ссылками на темы, в которых объясняется, как использовать те или иные программы.

Глава 2

Ввод данных

- Использование панели ввода
- Написание и рисование на экране
- Запись голоса

Использование панели ввода

Использование телефонной клавиатуры

При помощи телефонной клавиатуры можно вводить текст, символы, числа или специальные символы, если ввод разрешен.

Для ввода с помощью телефонной клавиатуры:

1. В приложении коснитесь стрелочки возле значка панели ввода, затем нажмите **Клавиатуру**.
2. Введите текст, касаясь клавиш телефонной клавиатуры

Для увеличения телефонной клавиатуры:

1. Коснитесь значка панели ввода, затем коснитесь .
2. Выберите **Параметры** в списке методов ввода.
3. Нажмите **Большие клавиши**.

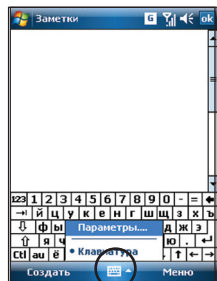

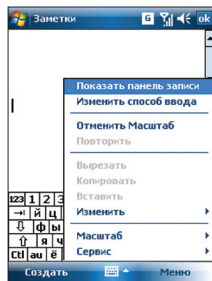

Панель ввода





Написание и рисование на экране

Вы можете писать или рисовать прямо на экране и затем сохранять свои рукописные заметки. Если Вы предпочитаете использовать рукописный текст или рисунки в заметках, установите в качестве режима ввода по умолчанию **Запись**. Если Вы предпочитаете текст, установите в качестве режима по умолчанию **Набор**.

Чтобы установить режим ввода по умолчанию для приложения Заметки:

1. Нажмите  > **Программы** > **Заметки**.
2. В списке заметок нажмите **Меню** > **Параметры...**
3. В Режиме по умолчанию коснитесь стрелки вниз и выберите один из следующих пунктов:
 - **Запись** - если хотите рисовать или вводить рукописный текст в заметки.
 - **Набор** - если хотите создавать печатные заметки.
4. Установите другие опции в соответствии со своими предпочтениями.
5. Нажмите  когда закончите.



Для написания заметки:

1. Нажмите  > **Программы** > **Заметки**.
2. В списке заметок нажмите **Создать**.
Если режим по умолчанию установлен в **Набор**, появится чистая страница для печати текста.
Если режим по умолчанию установлен в **Запись**, появится страница с горизонтальными линиями для написания текста.
3. Напишите текст на экране.
4. Когда закончите, нажмите  для сохранения заметки и возврата к списку заметок.

Запись голоса

В любое время, когда ваш телефон находится в режиме ожидания или активном режиме, вы можете записать звук, голос, или добавить запись к заметке, используя свое устройство.

Для создания новой записи:

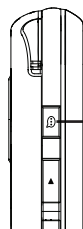

1. Нажмите  > **Программы** > **Заметки**.
2. В списке заметок, нажмите **Создать**.
3. Если Вы не видите панели управления записи, нажмите **Меню** > **Показать панель записи**.
4. Нажмите кнопку  чтобы начать запись.
5. Удобно разместите микрофон возле источника звука.
6. Нажмите значок остановки когда закончите запись. В заметке появится значок динамика. Нажмите на значок динамика для воспроизведения записи.
7. Нажмите .

ПРИМЕЧАНИЕ: Вы тоже можете нажать и удерживать кнопку Голосовая команда для начала записи.



Нажмите и удерживайте для запуска приложения Голосовая команда

Добавление записи к сохраненной заметке:

1. Нажмите  > Программы > Заметки.
2. В списке заметок выберите заметку для открытия.
3. Если Вы не видите панели управления записи, нажмите **Меню > Показать панель записи**.
4. Нажмите кнопку  чтобы начать запись.
5. Удобно разместите микрофон возле источника звука.
6. Нажмите значок остановки когда закончите запись. В заметке появится значок динамика. Вы можете нажать значок динамика для воспроизведения записи.
7. Нажмите .



Глава 3

Синхронизация

- Синхронизация устройства
- Microsoft® ActiveSync

Синхронизация устройства

Ваше устройство позволяет синхронизировать данные Вашего устройства с компьютером. Вы можете синхронизировать данные между вашим устройством и компьютером, используя Microsoft® ActiveSync в ОС Windows XP™ или Microsoft® Windows Mobile Device Center в ОС Windows Vista™.

ПРИМЕЧАНИЕ: Для синхронизации в ОС Windows Vista™ посетите сайт Microsoft® Windows Mobile Device Center <http://www.microsoft.com/windowsmobile/devicecenter.mspx>

Microsoft® ActiveSync

ActiveSync позволяет синхронизировать данные Вашего устройства с компьютером. ActiveSync также позволяет выполнить синхронизацию при помощи беспроводного соединения или с сервером Microsoft Exchange. При синхронизации с сервером Exchange, Вы сможете получить обновленную информацию даже если Ваш ПК выключен.

Во время синхронизации программа ActiveSync сравнивает данные на устройстве с данными на компьютере или сервере Exchange и обновляет необходимую информацию.

При помощи ActiveSync возможна синхронизация данных следующих приложений

- Контакты
- Календарь
- E-mail
- Задачи
- Заметки
- Избранное
- Файлы
- Медиа

При помощи ActiveSync Вы также можете передавать данные с компьютера на устройство и наоборот без выполнения синхронизации.

Программа ActiveSync уже установлена на Вашем устройстве, однако перед выполнением синхронизации данных с компьютером необходимо выполнить установку ActiveSync на компьютер. Вы можете загрузить программу ActiveSync с www.microsoft.com.

После того как ActiveSync установлен, установите партнёрство между своим устройством и компьютером. Active Sync распознает устройство автоматически и передаст настройки синхронизации, которые установили, устройству.

Для синхронизации данных через сервер Exchange Вам необходимо получить имя сервера, имя учетной записи и пароль у сетевого администратора.

Для установки и настройки ActiveSync необходимо выполнить следующие шаги:

1. Вставьте компакт-диск Microsoft companion CD в устройство чтения компакт дисков.
2. Следуйте инструкциям на экране.
3. После завершения установки, будет автоматически запущена программа синхронизации ActiveSync

Для завершения установки и настройки ActiveSync следуйте инструкциям на экране.

4. В мастере установки синхронизации можно:

- Настроить соединение с сервером Exchange. Для прямой синхронизации с Сервером Exchange получите у сетевого администратора необходимые параметры для ввода.
- Выполните синхронизацию между ПК и устройством.

5. Выберите тип информации, которую хотите синхронизировать.

6. После того как мастер завершит работу, ActiveSync автоматически синхронизирует устройство. Вы можете отключить устройство после того, как синхронизация завершена.

ПРИМЕЧАНИЕ:

- Устройство, когда оно подключено, автоматически синхронизируется с компьютером. ActiveSync всегда выполняет синхронизацию, как при изменении данных на устройстве, так и при изменении данных на компьютере.
 - Вы не можете использовать WLAN для синхронизации базы данных.
 - Обратитесь к Windows Mobile Help для получения более подробной информации о синхронизации ActiveSync.
 - Для беспроводного соединения может потребоваться дополнительное оборудование (напр. беспроводный маршрутизатор или точка доступа).
 - Для телефонного и интернет-доступа требуются подключение к соответствующим тарифным планам.
 - Возможности и доступность некоторых функций могут зависеть от оператора и ограничений сети.
-

Синхронизация через mini-USB

Вы можете подключить устройство к компьютеру, используя прилагаемый mini-USB кабель.

Для синхронизации устройства выполните следующие действия:

1. После установки ActiveSync на компьютер подключите разъем USB к гнезду mini-USB, расположенному на правой стороне устройства.
2. Подключите другой конец кабеля USB к своему компьютеру. При подключении ActiveSync автоматически синхронизирует устройство.

Синхронизация через Bluetooth®

ПРИМЕЧАНИЕ: Убедитесь, что Bluetooth включен на устройстве и компьютере.

Для синхронизации устройства выполните следующие действия:

1. Сконфигурируйте ActiveSync и Bluetooth на вашем компьютере.

ПРИМЕЧАНИЕ: Подробную информацию смотрите в Microsoft® ActiveSync Help на вашем компьютере.

2. Подключите устройство к компьютеру через Bluetooth.

ПРИМЕЧАНИЕ: Подробную информацию смотрите в разделе **Использование Bluetooth®**.

3. В списке подключенных устройств выберите компьютер, с которым хотите произвести синхронизацию.
4. Выберите **ActiveSync**, затем нажмите **Сохранить**.
5. Нажмите **ok** для выхода из параметров Bluetooth.
6. В устройстве нажмите  > **Программы > ActiveSync > Меню > Подключение - Bluetooth**. Устройство начнет процесс подключения к компьютеру.
7. Когда подключение будет установлено, нажмите **Sync** для синхронизации данных.

ПРИМЕЧАНИЕ: Медиафайлы, например музыку или видео можно синхронизировать только через USB кабель.

Синхронизация с Exchange сервером

Для синхронизации устройства с Exchange сервером выполните следующее:

1. На экране ActiveSync, нажмите **Меню > Доб. сервер - источник...**
2. Введите ваш e-mail адрес, затем нажмите **Далее**. Если вы предпочитаете автоматическое определение параметров Exchange сервера, установите соответствующую галочку.
3. В поле Адрес сервера введите имя компьютера, на котором запущен Exchange сервер, затем нажмите **Далее**. Если необходимо, установите галочку **Требуется шифрованное подключение (SSL)**.
4. Введите имя пользователя, пароль и домен, затем нажмите **Далее**.
5. Пометьте галочками типы данных, которые хотите синхронизировать с Exchange сервером. Для изменения параметров синхронизации выберите тип данных, затем нажмите **Настройка**. Нажмите **Готово** когда закончите.
6. Запустите процесс синхронизации.

Настройка графика синхронизации

Для установки синхронизации с Exchange сервером:

1. На экране ActiveSync, нажмите **Меню > Расписание**.
2. Установите необходимый график. Подробную информацию смотрите в таблице.

Синхронизация	Рекомендованные настройки
во время высокой загрузки	Выберите наименьший интервал в списке часы пик.
во время низкой загрузки	Выберите опцию По мере поступления или наибольший интервал в списке.
при роуминге	Пометьте Использовать данные настройки в роуминге.
во время отправки сообщений	Поставьте галочку если требуется не только отправлять но и получать новые сообщения при нажатии кнопки Отправить.

Глава 4

Функции телефона



- Использование телефона
- Вызов
- Прием вызова
- Во время разговора

Использование телефона

Подобно обычному сотовому телефону, с помощью вашего устройства можно звонить и отвечать на звонки, причем пользоваться можно как обычной так и видеотелефонией. Также можно сохранять список сделанных и принятых звонков, отправлять сообщения SMS или MMS, делать примечания во время разговора, осуществлять вызов из списка контактов и копировать данные с установленной SIM-карты на устройство.

Телефонная клавиатура

Телефонная клавиатура позволяет легко набрать номер и получить доступ к контактам, звонкам и к настройкам телефона. Для запуска телефонной клавиатуры выполните любое из нижеприведенных действий.

- Нажмите  > **Телефон**.
- Нажмите кнопку .

Использование интеллектуального набора



Функция интеллектуального набора позволяет вам быстро находить контакт. Просто введите первые буквы контакта, которому хотите позвонить. Устройство отобразит список контактов, начинающихся на эти буквы.

Для использование интеллектуального набора:

1. На телефонной клавиатуре введите первые буквы контакта.
2. В появившемся списке, выберите нужный контакт.
3. Нажмите .
4. Для завершения звонка нажмите кнопку **Окончить** .

Выключение функции телефона

Выключение функции телефона:

1. Нажмите значок сигнала , или нажмите  > **Настройка** > вкладка **Подключения**.
2. Нажмите **Беспроводные соединения**.
3. Нажмите **Телефон** для выключения функции телефона.

Регулировка громкости

Регулировка уровня громкости телефона или устройства.

1. Нажмите  в строке состояния.
2. В меню громкости можно выполнить приведенные ниже действия:
 - Переместить регулятор для настройки уровня громкости устройства или телефона.
 - Нажмите **Вкл., Вибра.** или **Выкл.** для изменения настроек уровня громкости системы и звонка

ПРИМЕЧАНИЕ: Для регулировки уровня громкости также можно использовать кнопку громкости на левой стороне устройства.





Вызов

Можно осуществить телефонный вызов с помощью телефонной клавиатуры. Также можно осуществлять вызовы непосредственно из списка контактов, звонков, с помощью быстрого набора или голосовой командой.

Совершение голосового вызова

Совершение вызова, используя телефонную клавиатуру

1. Для вызова, используя телефонную клавиатуру:
 - Нажмите  > **Телефон**.
 - Нажмите .
2. Наберите номер или выберите контакт или недавно набранный номер из списка сверху телефонной клавиатуры. Если вы ввели неправильный номер, нажмите стрелку назад для удаления символа слева.
3. Нажмите кнопку **Звонить** для совершения вызова..
4. Когда закончите, нажмите кнопку **Окончить** для завершения звонка.

Функции телефонной клавиатуры

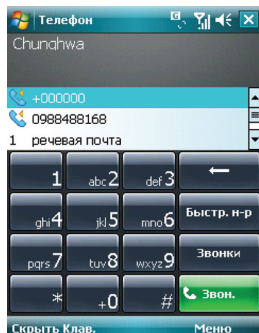

Стрелка назад

Кнопка разговора

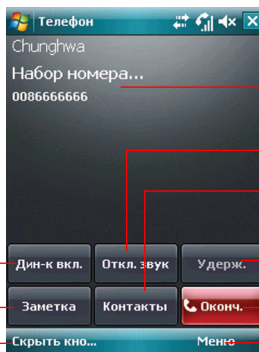

Показывает состояние звонка

Нажмите для выключения/включения микрофона

Нажмите для появления списка контактов

Нажмите для удержания звонка

Нажмите для завершения звонка

Нажмите для запуска Меню



Нажмите для включения или выключения динамика

Нажмите для создания заметок

Нажмите для запуска клавиатуры



Осуществление вызова из списка контактов

Осуществление вызова непосредственно из списка контактов.

1. Нажмите правую функциональную клавишу или на экране **ASUS Сегодня**, нажмите **Контакты**.
2. Для осуществления вызова можно выполнить одно из приведенных ниже действий:
 - Нажмите имя контакта, затем нажмите **Звон..**
 - Нажмите имя контакта, затем нажмите .
 - Также можно нажать и удерживать стилусом на контакте, и из всплывающего меню выбрать **Рабочий, Домашний** или **Мобильный**
 - Нажмите **Введите имя...** затем введите имя или номер абонента, которого необходимо вызвать из списка контактов. Нажмите  для набора номера выбранного абонента.
3. Нажмите кнопку **Окончить** или  для завершения звонка.

Осуществление вызова из списка вызовов

Ваше устройство позволяет вам осуществлять вызов из списка вызовов, например пропущенные, входящие или исходящие вызовы.

1. Для запуска истории звонков, вы можете:
 - Нажмите  > **Телефон**, затем нажмите **Звонки** из телефонной клавиатуры.
 - Нажмите **Asus Launcher**, затем нажмите .

На экране появятся следующие вкладки:



- **Все** (по умолчанию): Показывает все звонки.
- **Пропущенные**: Показывает все пропущенные звонки.
- **Исходящие**: Показывает все исходящие звонки.
- **Входящие**: Показывает все входящие звонки.

2. Прокрутите список до необходимого контакта или номера телефона, затем нажмите **Звон.** или нажмите .
Нажмите **Меню** для выполнения других задач, например сохранение информации об абоненте в списке контактов или отправка сообщения абоненту.
3. Нажмите кнопку **Окончить** для завершения звонка.

Использование быстрого набора

С помощью быстрого набора можно вызвать часто набираемые номера абонентов одним нажатием. Вы можете назначить быстрый набор в диапазоне 2-99.

Создание записи для быстрого набора:

1. Убедитесь, что запись, которую необходимо создать, уже находится в списке контактов.
2. Нажмите  > **Телефон**.
3. Нажмите **Кнопку быстрого набора** на телефонной клавиатуре.
4. Нажмите **Меню > Добавление в «Быстрый набор»...**
5. Выберите контакта из списка.
6. Отредактируйте имя и номер, выберите доступную клавишу для этого контакта. Затем нажмите .

Для удаления записи быстрого набора:



- Выберите контакт для удаления в списке быстрого набора, затем нажмите **Удалить**.

Совершение вызова, используя быстрый набор:



1. Нажмите  > **Телефон**. Нажмите и удерживайте цифровую клавишу, присвоенную этому контакту.
2. Для завершения звонка нажмите кнопку **Окончить**.

Использование приложения Голосовая команда

Для осуществления вызова, использую Голосовую команду:

1. Нажмите  > **Программы** > **Голосовая команда**.
2. На следующем экране устройство попросит произнести команду.
3. Четко скажите "Call" и затем имя абонента из списка контактов.
4. Скажите "Да" или "Нет" после запроса подтверждения.
При ответе "Да", приложение продолжает работу и набирает номер, в противном случае происходит возврат к меню Голосовая команда.
5. Скажите "Goodbye" или нажмите  для выхода из Голосовой команды.

Для персонализации Голосовой команды:

1. Нажмите  > **Настройка** > вкладка **Личные** > **Кнопки**.
2. В поле **Выберите кнопку**, выберите клавишу для Голосовой команды.
3. Откройте меню **Назначьте программу**: выберите **Голосовую команду** из меню.
4. После завершения настройки нажмите .

ПРИМЕЧАНИЕ: В зависимости от выбранной кнопки, для запуска Голосовой команды вы можете быстро или длительно нажать кнопку Record на левой стороне устройства

Аварийные службы

Вызов аварийных служб возможен в любых ситуациях, даже при заблокированной SIM карте или смартфоне.

Для вызова аварийных служб:

Введите номер аварийной службы и нажмите .

Международные звонки



Для совершения международного звонка:

1. Нажмите и удерживайте 0 для ввода символа плюс (+).
2. Введите полный телефонный номер, включая код страны, код города и номер телефона, и затем нажмите .

Прием вызова

Когда Вы принимаете вызов, появляется сообщение, дающее возможность ответить или игнорировать входящий вызов.

Чтобы ответить или отклонить входящий вызов:

- Для ответа нажмите **Ответ**, или нажмите .
- Для отклонения вызова нажмите **Отбой**, или нажмите .

ПРИМЕЧАНИЕ: Нажмите и удерживайте  для включения громкой связи.

Для прерывания вызова:

- Нажмите кнопку **Окончить** или нажмите .

Во время разговора

В таблице показаны различные опции, доступные в режиме разговора. Некоторые из этих опций доступны только при нескольких звонках или при конференц-связи.

Опция	Описание
Удержать	Поставить вызов на удержание.
Сн. Удерж.	Активирует удерживаемый вызов. Также для активации вызова вы можете нажать  .
Выключить звук	Выключает микрофон (вы можете слышать абонента, а он не слышит вас).
Включить звук	Включение микрофона.
Динамик Вкл./Выкл.	Включение/отключение громкой связи.
Просмотреть контакт	Открывает Список контактов.
Сохранить	Сохраняет абонента в контактах.
Создать заметку	Позволяет вам создать заметку во время вызова.
Звонки	Открывает историю звонков.
Быстрый набор	Открывает список быстрого набора.
Параметры	Открывает настройки телефона.

Управление несколькими вызовами

Для ответа на другой вызов:

1. Нажмите **Удерж.** для удержания первого вызова и ответа на второй.
2. Для завершения второго вызова и возврата к первому нажмите .

Для удержания вызова и совершения другого:

- Нажмите **Меню > Удержать** для удерживания текущего вызова и набора другого номера. Когда Вы закончите второй вызов, нажмите  для возврата к первому вызову.

Переключение между вызовами:

- Для переключения между вызовами нажмите **Переключение**.

Программа фильтрации звонков

Программа фильтрации звонков - утилита, позволяющая контролировать все входящие звонки. С помощью данной программы можно управлять списком телефонных номеров из списка контактов, журналом звонков, журналом сообщений или любым телефонным номером вне списка, вызов которого необходимо принять или отклонить.

Запуск программы фильтрации звонков

Контекстное меню позволяет вам активировать белый или черный списки.

Для запуска контекстного меню:

- Нажмите  на экране ASUS Сегодня.
В контекстном меню выполните любое из следующих действий:
- Для активации белого списка и получения входящих вызовов только от тех абонентов, чьи номера есть в белом списке, нажмите **Белый список**.
- Для активации черного списка и отклонения всех входящих вызовов от тех абонентов, чьи номера есть в черном списке, нажмите **Черный список**.
- Чтобы открыть окно служебной программы фильтрации звонков, нажмите **Редактировать**.
- Для отключения фильтрации звонков нажмите **Закреть**.

Управление белым списком

Белый список позволяет выбрать телефонные номера только тех абонентов, чьи вызовы необходимо принимать. Входящие вызовы с номеров вне белого списка будут автоматически отклоняться.

Для добавления элементов в белый список выполните приведенные ниже действия:

1. В контекстном меню фильтрации звонков ASUS выберите **Редактировать**.
2. В окне «Редактировать список» выберите **Белый список**.
3. Выберите источник данных. Можно получить данные из списка контактов, журнала звонков, журнала сообщений или ввести любой анонимный номер.
4. В списке (например, списке контактов) выберите элемент и затем нажмите **Добавить**.

Также для добавления нового элемента белого списка можно нажать **->**.

5. Для выхода щелкните **ok**.

Для удаления элементов из белого списка выберите контакт в белом списке и нажмите **Удалить** или **<-**.

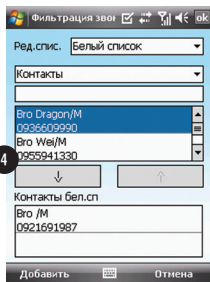
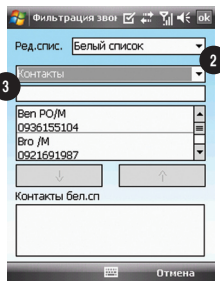

Управление черным списком

Черный список позволяет выбрать телефонные номера абонентов, чьи вызовы необходимо отклонить. Входящие вызовы с номеров черного списка будут отклонены.

Для добавления элементов в черный список выполните приведенные ниже действия:

1. В контекстном меню фильтрации звонков ASUS выберите **Редактировать**.
2. В окне Редактировать список выберите **Черный список**.
3. Выберите источник данных. Можно получить данные из списка контактов, журнала звонков, журнала сообщений или ввести любой анонимный номер.
4. В списке (например, списке контактов) выберите элемент и затем нажмите **Добавить**.

Также для добавления нового элемента черного списка можно нажать **->**.

5. Для выхода щелкните **ok**.

Для удаления элементов из черного списка выберите контакт в черном списке и нажмите **Удалить** или **<-**.

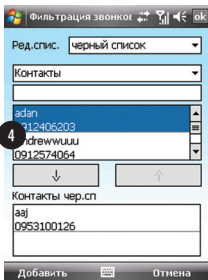
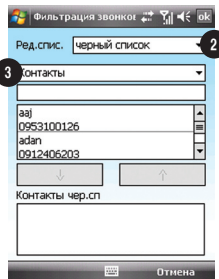

Глава 5

Сообщения

- Сообщения электронной почты
- SMS сообщения
- MMS сообщения
- Windows® Live

Сообщения электронной почты

Настройка учетной записи

Вам понадобится настроить учетную запись вашего поставщика услуг Интернет (ISP), или же доступа через VPN-соединение (обычно, с офисом, в котором Вы работаете) прежде чем Вы сможете получать и отправлять почту. Вы можете получать электронную почту через синхронизацию с ПК или прямое подключение к почтовому серверу, используя соединение вашего поставщика услуг Интернет (ISP) или корпоративную сеть.

ПРИМЕЧАНИЕ: Перед установкой e-mail адреса на устройство вам нужно подключиться к Интернет и иметь учетную запись электронной почты.

Для настройки новой учетной записи:

1. Нажмите  > **Сообщения > Настройка электронной почты.**
2. Введите ваш **Адрес эл. почты и пароль**, затем нажмите **Далее.**

ПРИМЕЧАНИЕ: По умолчанию ваше устройство пытается автоматически получить параметры e-mail из Интернет для таких учетных записей как Yahoo или Hotmail.





3. Если вы хотите вручную ввести параметры e-mail, снимите галочку **Попробовать автоматически получить настройки электронной почты из Интернета.** В противном случае, нажмите **далее.**

ПРИМЕЧАНИЕ: Получите информацию о почтовом сервере от вашего провайдера.

4. Введите **Ваше имя и ник**, затем нажмите **Далее.**

5. В выпадающем списке выберите интервал времени для отправки/примема сообщений электронной почты. Для просмотра дополнительных параметров, нажмите **Дополнительные настройки**, и выберите необходимые параметры.
6. Когда закончите, нажмите **Готово**.

Управление учетной записью

Для	Выполнить
Просмотреть списка учетной записи	Нажмите  > Сообщения . Список учетной записи появится с числом непрочитанных сообщений во входящей почте каждой учетной записи, показано в скобках.
Отправка/получение сообщений электронной почты	Нажмите  > Сообщения . Выберите учетную запись электронной почты для получения и отправки сообщений и нажмите Меню > Отправить и получить . Для остановки этого процесса нажмите Меню > Остан. отправку/получение .
Удалить учетную запись	Нажмите  > Сообщения . Выберите учетную запись и нажмите Меню > Удалить .
Переключение между учетными записями	С открытой учетной записью нажмите Меню > Перейти , затем нажмите другую учетную запись. Или используйте кнопки влево/вправо для быстрого переключения к другой учетной записи.
Изменить параметры учетной записи	Нажмите  > Сообщения . Выберите учетную запись и нажмите Меню > Параметры сообщения... и затем выберите тип параметров для изменения. Нажмите  когда закончите.

Отправка сообщения электронной почты

Для отправки сообщения электронной почты:

1. Нажмите  > **Сообщения**.
2. Нажмите учетную запись электронной почты.
3. Нажмите **Меню > Создать**.
4. В поле **В:** введите e-mail адрес получателя или нажмите **Меню > Добавить получателя** для выбора из списка контактов.

ПРИМЕЧАНИЕ: Если Вы отправляете сообщение не только одному человеку, разделяйте их символом (;).

5. Введите ваше сообщение.
6. Когда закончите, нажмите **Отправить**.

ПРИМЕЧАНИЕ: Если Вы не подключены к Интернет, сообщения электронной почты будут сохранены в папке Исходящие и отправлены в следующий раз при подключении к Интернет.

Для	Выполнить
Вставить рисунок/голосовую запись в сообщение электронной почты	При написании сообщения нажмите Меню > Вставить > Картинка/ Видео .
Установить приоритет, безопасность, и язык сообщения электронной почты	При написании сообщения нажмите Меню > Параметры сообщения .
Отменить сообщение	При написании сообщения нажмите Меню > Отменить сообщение .
Сохранить сообщение	При написании сообщения нажмите Меню > в черновики .
Удалить сообщение	Выберите сообщение и нажмите Удалить .
Переместить сообщение в другую папку	Выберите сообщение и нажмите Меню > Переместить... Выберите папку и нажмите Выбрать .
Сортировать сообщения	В любой учетной записи нажмите Меню > Сервис > Порядок сортировки и выберите способ сортировки.
Вставить подпись	В любой учетной записи нажмите Меню > Сервис > Параметры... > Подпись .
Изменить параметры сообщения	В любой учетной записи нажмите Меню > Сервис > Параметры...

Загрузка сообщений электронной почты

Для приема и отправки сообщений электронной почты есть два способа:

- Синхронизация сообщений электронной почты с Microsoft Exchange или Microsoft Outlook на вашем компьютере.
- Отправка и прием сообщений электронной почты через прямое подключение к почтовому серверу, используя соединение вашего поставщика услуг Интернет (ISP) или корпоративную сеть.

Синхронизация сообщений электронной почты



Вы можете отправить сообщения электронной почте как часть общего процесса синхронизации. В Windows® XP Вам нужно включить синхронизацию для электронной почты в ActiveSync. Для получения дополнительной информации, прочитайте Помощь ActiveSync в сети на вашем ПК. В Windows® Vista вы можете синхронизировать сообщения электронной почты через Windows® Mobile Device Center.

ПРИМЕЧАНИЕ:

- Для синхронизации в Windows Vista™ посмотрите сайт Windows® Mobile Device Center <http://www.microsoft.com/windowsmobile/devicecenter.mspx>
 - Для подключения к почтовому серверу смотрите **Синхронизация с Exchange сервером**.
-

Управление папками

Каждая учетная запись сообщений имеет свою собственную иерархию папок с пятью папками по умолчанию: Inbox/Входящие, Outbox/Исходящие, Deleted Items/Удаленные, Drafts/Черновики и Sent Items/Отправленные. Сообщения, которые Вы получаете и отправляете через учетную запись, сохраняются в этих папках. Вы можете переместить сообщение в другую папку этой же учетной записи.

Для	Выполнить
Просмотреть содержания папки сообщения	Нажмите  > Сообщения . Выберите учетную запись, которую Вы хотите просмотреть. Нажмите Меню > Перейти > Папки... выберите папку, которую Вы хотите просмотреть.
Переместить сообщение в другую папку	Нажмите  > Сообщения . Выберите учетную запись с сообщением, которое Вы хотите переместить. Переходите в сообщение, которое Вы хотите переместить и нажмите Меню > Переместить... Выберите папку, в которую Вы хотите переместить сообщение.

SMS сообщения

Ваше устройство поддерживает отправку SMS сообщений одному контакту в виде чата.

Отправка SMS

Для отправки SMS сообщения:

1. Нажмите  > **Сообщения** > **SMS-сообщения** > **Меню** > **Создать**
2. Введите номер телефона вашего абонента или нажмите **Кому:** для выбора абонента из списка контактов. Разделите абонентов запятой (;).
3. Введите ваше сообщение.
4. Когда закончите, нажмите **Отправить** для отправки сообщения.

ПРИМЕЧАНИЕ: При ответе абонента, ваше устройство отобразит сообщение его сообщение.

MMS сообщения

При помощи вашего устройства, Вы можете создавать и отправлять MMS (мультимедийные) сообщения. В мультимедийное сообщение можно поместить картинку, видеоклип, звукозапись или текст. MMS сообщения могут быть отправлены через GPRS (General Packet Radio Service) на электронную почту или другим мобильным устройствам с поддержкой MMS.

ПРИМЕЧАНИЕ:

- Перед отправкой и приемом MMS сообщений, Вам нужно получить услуги GPRS и MMS у вашего оператора. Спросите вашего оператора как включить MMS услугу. Отправлять/принимать MMS сообщения могут только телефоны с функцией MMS.
- В зависимости от телефонной сети или от вашего тарифа, возможно, Вы не сможете пользоваться MMS сообщениями.

Создание MMS

Для создания MMS, выполните любое действие из следующих:

- Нажмите  > **Сообщения > MMS**.
- После снятия фото или видео, нажмите **Меню > Отправка**.

Изменение параметров MMS

1. На главном экране MMS нажмите **Меню > Сервис > Параметры...**
2. В списке учетных записей, нажмите **MMS**.
3. На вкладке **Параметры MMSC**, выберите поставщика услуг Интернет. Нажмите **Редактировать** для изменения параметров MMSC.

ПРИМЕЧАНИЕ: Параметры можно узнать у вашего провайдера.

Отправка MMS сообщения

Для отправки MMS сообщения:

1. Нажмите  > **Сообщения** > **MMS** > **Меню** > **Создать**.
2. В поле **Кому**: введите номер телефона или e-mail адрес абонента. Вы можете ввести его, используя телефонную клавиатуру или нажав **Меню** > **Добавить получателя** для выбора из контактов. Если получателей несколько, разделите их запятой (;).
3. В поле **Тема** введите тему сообщения.
4. Нажмите поле **Вставка картинки/видео...** Отобразятся все ваши картинки и видеоклипы.
5. Выберите картинку или видеоклип для вставки в сообщение.
6. Нажмите поле **Вставка аудио**. Отобразятся все ваши аудиозаписи.
7. Выберите аудиозапись, затем нажмите **Выбрать**.

ПРИМЕЧАНИЕ: Вы не сможете вставить аудиозапись в сообщение с видеоклипом.

8. Выберите поле **Вставка текста** и введите сообщение.
9. Нажмите **Отправка** для отправки сообщения.

Функции, доступные на экране MMS сообщений.

Для	Выполнить
Копировать сообщение другим получателям	С помощью стилуса переместите курсор для отображения поля Копия: . Введите телефонный номер получателя или e-mail адрес или нажмите Меню > Добавить получателя для выбора получателя из списка контактов.
Скрыть информацию получателя от других получателей сообщения	С помощью стилуса переместите курсор для отображения поля Скрытая копия: . Введите телефонный номер получателя или e-mail адрес или нажмите Меню > Добавить получателя для выбора получателя из списка контактов.
Скрыть информацию отправителя	Нажмите Меню > Опции > Варианты отправки . Выберите галочку Скрыть отправителя .
Создать MMS сообщение из шаблона	Нажмите Меню > Шаблон > Новое из шаблона для создания сообщения из шаблона.
Создать шаблон MMS сообщения	Создайте сообщение или откройте существующее сообщение и нажмите Меню > Шаблон > Сохранить как шаблон .
Добавить готовые или часто используемые текстовые строки к сообщению	В текстовом поле нажмите Меню > Мой текст . Выберите текстовую строку, которую хотите добавить.
Редактировать сообщение	В текстовом поле нажмите Меню > Мой текст > Редактирование Моих текстов...
Уведомление о доставке сообщения	Нажмите Меню > Опция > Варианты отправки . Выберите галочку Уведомл. о доставке.

Windows® Live

Windows® Live предоставляет набор услуг, включая e-mail, сообщения и поиск информации. С помощью Windows® Live вы можете использовать следующие возможности:

- Доступ к учетной записи Hotmail, MSN или Microsoft Exchange и отправка и прием сообщений электронной почты.
- Беседа с друзьями в онлайн.
- Поиск информации с помощью Windows® Live.

У вас должен быть паспорт для использования службы Windows Live. Если у вас есть учетная запись Hotmail® или Windows Live, у вас уже есть паспорт. Как только Вы получили Microsoft Passport или учетную запись Microsoft Exchange, Вы готовы к использованию учетной записи.

ПРИМЕЧАНИЕ: Для использования службы Windows Live® вам нужно иметь Microsoft® Passport . Вы можете получить учетную запись на www.passport.com.

Использование Hotmail®

Используйте Windows® Live для доступа к ящику Hotmail® и сообщениям электронной почты на вашем устройстве.

Для входа в Hotmail®:

1. Нажмите  > Программы > Windows Live.
2. Нажмите **Зарегистрировать Windows Live** для входа в Windows Live.
3. Нажмите **Принять**, затем введите e-mail адрес и пароль для учетной записи Hotmail®.
4. Выберите **Сохранить пароль** и нажмите **Далее**.
5. Выберите галочки для отображения или скрытия пунктов Windows® Live на экране Today, затем нажмите **Далее**.
6. Выберите пункты для синхронизации на вашем устройстве, затем нажмите **Далее**. Подождите окончания процесса.
При следующем входе в Windows® Live отобразится ваше имя пользователя и пароль.

Использование Windows® Live Messenger

Для входа/выхода в Windows® Live Messenger:

1. Установите e-mail адрес и пароль в Windows® Live.
2. Когда установки завершены, нажмите  > Программы > Messenger.
3. На экране Windows® Live Messenger нажмите **Вход**.
4. Для выхода нажмите **Меню > Выход**.

ПРИМЕЧАНИЕ: Если вы не вышли из Windows® Live Messenger, вы будете оставаться подключенными. За это может потребоваться дополнительная плата со стороны вашего провайдера.

Глава 6

Организация вашей жизни

- Использование контактов
- Использование календаря
- Использование задач

Использование контактов

В контактах находится информация о контактах, например номера телефонов и адреса электронной почты. Используя Bluetooth® можно поделиться контактной информацией с другими пользователями. Если вы используете Outlook на вашем компьютере, вы можете синхронизировать контакты между мобильным устройством и вашим компьютером.

Просмотр контактов

Для просмотра списка контактов выполните любое действие из следующих:

- Нажмите  > **Контакты**.
- На экране ASUS Сегодня нажмите **Контакты**.

Список контактов отображает список контактов в алфавитном порядке. Рядом с каждым контактом находится метод коммуникации по умолчанию, например рабочий телефон (w), мобильный телефон (m) или домашний телефон (h). Ваше устройство автоматически устанавливает номер мобильного телефона как средство коммуникации по умолчанию.

Если номера телефонов хранятся на SIM карте, перед именем отображается значок SIM карты.

Для	Выполнить
Создать контакт	На экране ASUS Сегодня нажмите Контакты > Создать > Outlook Контакты . введите информацию для создания нового контакта и нажмите OK .
Создать контакт на карте SIM	На экране ASUS Сегодня нажмите Контакты > Создать > SIM Контакты . ПРИМЕЧАНИЕ: Вы можете сохранить только один номер телефона для SIM контакта.
Изменить информацию контакта	На экране ASUS Сегодня нажмите Контакты . Выберите контакт для изменения информации и нажмите Меню > Изменить . Когда закончите изменения нажмите OK .
Позвонить из списка контактов	На экране ASUS Сегодня нажмите Контакты . Используя стилус выберите контакт и нажмите Звонить .
Отправить SMS сообщение	На экране ASUS Сегодня нажмите Контакты . Выберите контакт для отправки SMS сообщения и нажмите Отправка SMS .

Для	Выполнить
Отправить MMS сообщение	Нажмите Контакты . Выберите контакт для отправки MMS сообщения и нажмите Меню > Отправка MMS .
Передать контакт другому устройству	Нажмите Контакты . Выберите контакт для передачи и нажмите Меню > Отправить контакт > Передача . Выберите устройство и нажмите Передать .
Найти контакт по имени	Нажмите Пуск > Контакты . Если у вас нет просмотра по именам, нажмите Меню > Просмотр по > Имени . Введите несколько первых символов имени контакта или несколько первых цифр номера телефона пока контакт не появится.
Найти контакт по организации	Нажмите Пуск > Контакты . Нажмите Меню > Просмотр по> Организации . Выберите организацию контакта и нажмите ОК для просмотра всех контактов из этой организации.
Найти контакт используя фильтр	На списке контакты, нажмите Меню > фильтр . Выберите Категорию , которую Вы назначили на контакте. Для показа всех контактов снова, выберите Все Контакты .
Назначить мелодию для контакта	На экране ASUS Сегодня нажмите Контакты . Выберите контакт для назначения мелодии и нажмите Меню > Изменить . Нажмите Мелодии звонка и выберите мелодию, затем нажмите ok . ПРИМЕЧАНИЕ: Вы можете назначить мелодию только для контактов, сохраненных в списке Outlook.
Добавить изображение к контакту	На экране ASUS Сегодня нажмите Контакты . Выберите контакт для добавления рисунка и нажмите Меню > Изменить . Выберите картинку или выберите Камера и сделайте фотографию. ПРИМЕЧАНИЕ: Вы можете назначить изображение только для контактов, сохраненных в списке Outlook.
Копировать контакт на карту SIM	Нажмите Контакты . Выберите контакт, нажмите Меню > Копировать на SIM-карту . Нажмите ok когда закончите .

Использование календаря



Используйте календарь для планирования встреч, включая собрания и другие события. Вы можете настроить календарь для напоминания. Если Вы используете Outlook на настольном ПК, Вы можете синхронизировать встречи между смартфоном и компьютером.

Для запуска календаря выполните одно из следующих действий:

- Нажмите  > **Календарь**.
- На экране ASUS Сегодня нажмите .

Планирование встречи

Для планирование встречи:

1. Нажмите  > **Календарь**.
2. Нажмите **Меню** > **Новая встреча**.
3. Введите информацию о встрече.
Чтобы назначить событие всего дня, выберите **Целый день**, выберите **Да**.
4. Нажмите .

Для	Выполнить
Назначить встречу, которая будет повторяться	Выберите встречу и нажмите Меню > Изменить . Нажмите Повтор и выберите одну из опций.
Удалить встречу	Выберите встречу и нажмите Меню > Удалить .
Передать встречу	Выберите встречу и нажмите Меню > Передать встречу...

Просмотр встречи

Для просмотра встречи:

1. Нажмите  > Календарь.
2. Выберите встречу.

Просмотра ваших планов

Для просмотра ваших планов

1. Нажмите  > Календарь.
2. Нажмите **Меню** и выберите желаемый вид.
 - Повестка дня
 - День
 - Неделя
 - Месяц
 - Год

Для	Выполнить
Просмотреть сегодняшнюю повестку	Из любого вида просмотра, нажмите Меню > К экрану сегодня .
Просмотреть повестку для специальной даты	Из любого вида просмотра, нажмите Меню > Перейти к дате . Выберите дату.
Показать номера недели	Из любого вида просмотра, нажмите Меню > Сервис > Параметры.... Установите галочку Показать номера недели .
Изменить параметры показа недели	Из любого вида просмотра нажмите Меню > Сервис > Параметры... и выполните следующее: <ul style="list-style-type: none">• Для указания первого дня недели в 1-й день недели, выберите воскресенье или понедельник.• Для указания количества дней, в Неделя, выберите 5-дневная неделя, 6-дневная неделя или 7-дневная неделя.

Использование задач

Используйте задачи для ведения списка дел.

Список задач

Список задач - это "список дел". При создании и редактировании задач с помощью Outlook на вашем компьютере и затем синхронизации их с устройством может быть показана дополнительная информация, например дата, приоритет и категория. Задачи с высоким приоритетом помечены восклицательным знаком, а с низким - стрелкой вниз. Просроченные задачи показываются красным цветом.

ПРИМЕЧАНИЕ: Вы можете синхронизировать информацию между телефоном и компьютером для сохранения списка задач в обоих устройствах.

Для	Выполнить
Создать задачу	Нажмите  > Программы > Задачи > Меню > Создать задачу. Введите название задачи и информацию, затем нажмите  .
Отметить задачу как выполненную	Нажмите  > Программы > Задачи. Выберите задачу, затем нажмите Выполнено .
Удалить задачу	Нажмите  > Программы > Задачи. Выберите задачу, затем нажмите Меню > Удалить задачу . Нажмите Да .
Изменить выполненную задачу на невыполненную	Нажмите  > Программы > Задачи. Выберите задачу, затем нажмите Включить для изменения ее состояния.
Поиск задачи	Нажмите  > Программы > Задачи. Нажмите Меню > Сортировать по выберите опцию или Меню > Фильтр и выберите категорию.

Глава 7

Персонализация вашего устройства

- Персонализация меню Пуск
- Использование менеджера профилей
- Использование Менеджер тем
- Персонализация экрана ASUS Сегодня
- Ввод контактной информации
- Настройка звуков и уведомлений
- Настройка даты, времени и будильника
- Настройка мелодии
- Настройка пробуждения

Персонализация меню Пуск

Вы можете выбрать до семи программ, которые появятся в меню Пуск.

Для персонализации меню Пуск:

1. Нажмите  > **Настройка** > **Меню**.
2. Выберите до семи программ, которые появятся в меню Пуск.
3. Нажмите .



Использование менеджера профилей

Менеджер профилей предоставляет вам удобный способ для персонализации мелодий и уведомлений в вашем устройстве для различных условий.



Имеется четыре профиля:

- **Нормальный:** В этом режиме вы можете выбрать мелодию для входящих звонков, сообщений, и уведомлений.
- **Встреча:** В этом режиме громкость отключена и телефон предупреждает о входящих звонках вибрацией.
- **Тихий:** В этом режиме громкость и мелодия отключены.
- **Автоматический:** В этом режиме устройство автоматически переключается между режимами нормальный и встреча на основе календаря.



Для переключения в Нормальный режим:

1. Нажмите  > **Настройка** > **Менеджер профилей**.
2. Выберите **Нормальный**, затем выберите одну из опций: **По умолчанию**, **Снаружи**, **Персональный**. Для изменения параметров опции нажмите **Правка**.
3. Выберите вкладку **Звук**, **Громкость** или **Имя** и выполните необходимые изменения.
4. Когда закончите, нажмите .

Для переключения в режим встречи

1. Нажмите  > **Настройка** > **Менеджер профилей**.
2. Выберите **Встреча**.
3. Для изменения параметров нажмите **Правка**.
4. С помощью ползунка отрегулируйте громкость звука.
5. Когда закончите, нажмите .

Для переключения в тихий режим

1. Нажмите  > **Настройка** > **Менеджер профилей**.
2. Выберите **Тихий**.
3. Для изменения параметров нажмите **Правка**.
4. С помощью ползунка отрегулируйте громкость звука.
5. Когда закончите, нажмите .

Для переключения в автоматический режим

1. Нажмите  > **Настройка** > **Профиль**.
2. Выберите **Автоматический**.



ПРИМЕЧАНИЕ: Если система обнаружит встречу в вашем календаре, параметры звука будут автоматически переключены в режим встречи.

3. Когда закончите, нажмите .



Использование Менеджер тем

Theme Manager позволяет вам изменить вид вашего устройства, например фон, элементы, отображаемые на экране Today и вид Windows® Media Player.

Для выбора темы:



1. Нажмите  > **Настройка** > вкладка **Личные** > **Менеджер тем**.
2. На вкладке **Тема** выберите одну из тем.
3. На вкладке **Расписание** вы можете установить тему, автоматически изменяющуюся по рабочим дням и выходным. Для этого:
 - Выберите **Включить переключение тем** и выберите тему для **будней и выходных**.
4. Нажмите  .

Для редактирования темы:



1. Нажмите  > **Настройка** > вкладка **Личные** > **Менеджер тем**.
2. На вкладке **Тема** выберите тему для редактирования
3. Нажмите **Меню** > **Тема**. Выберите элементы для редактирования:
 - На вкладке **Сегодня** выберите из списка вид экрана Сегодня. Для изменения темы с 6:00 вечера до 6:00 утра, включите **Ночная тема**. Также вы можете выбрать **Обои** для добавления обоев на экран Сегодня.
 - На вкладке **Элементы** выберите элементы для отображения на экране Сегодня.
 - На вкладке **Скин** выберите вид для Windows® Media Player.
 - На вкладке **Название** введите название темы.
4. Когда закончите нажмите  .

Персонализация экрана ASUS Сегодня

Для изменения темы:

1. Нажмите  > **Настройка** > **Сегодня**.
2. На вкладке **темы для устройства**, выберите фон как экран сегодня.
Если вы хотите выбрать одну картинку как фон Сегодня, установите галочку **Использовать эту картинку** и нажмите **Обзор**, затем выберите желаемое изображение.
3. На вкладке **Элементы** выберите элемент для отображения на экране ASUS Сегодня.
4. Нажмите  когда закончите.

Установка персональной фоновой картинки:



1. Нажмите  > **Программы** > **Фото и видео**.
2. **Выберите** картинку, которую желаете использовать как фон.
3. Нажмите **Меню** > **В качестве текущ. фона...**
4. Для настройки прозрачности нажмите клавиши верх/вниз, нажмите .

Ввод контактной информации

Функция информация о владельце позволяет вам ввести вашу контактную информацию, например имя, другие номера и e-mail адрес.

ПРИМЕЧАНИЕ: Мы настоятельно рекомендуем вводить подобную информацию, так как, кто бы ни нашел ваш телефон, он сможет связаться с вами и сообщить о потере.



Для ввода данных о владельце:

1. Нажмите  > **Настройка** > **Данные о владельце**.
2. Введите ваши информации и нажмите .

Настройка звука и уведомлений



Эта функция позволяет вам выбрать звуки для мелодии, уведомлений, напоминаний, предупреждений, сообщений и тонов клавиатуры. Вы можете выбрать мелодию из установленных в телефоне.

Для изменения звука:



1. Нажмите  > **Настройка** > вкладка **Личные** > **Звуки и уведомления**.
2. Во вкладке **Звуки**, выберите элементы, для которых вы хотите включить звук.
3. Когда закончите, нажмите .

Настройка даты, времени и будильника

Для установки даты и времени:

1. Нажмите  > **Настройка** > вкладка **Система** > **Часы и сигналы**.
2. На вкладке **Время** введите часовой пояс, дату и время.
3. Нажмите .

Для установки будильника:



1. Нажмите  > **Настройка** > вкладка **Система** > **Часы и сигналы**.
2. На вкладке **Сигналы**, введите точные данные.
3. Нажмите .

Установка мелодии звонка

С P320 вы можете добавить и настроить Вашу любимую музыку в качестве мелодии звонка. Вы можете с легкостью использовать любимую мелодию в качестве мелодии звонка, используя следующие аудио форматы: aac/acc+, amr, .mp3, .wav, .wma, .mid.





Добавление мелодии в список выбора звонка

Для добавления мелодии в список выбора на Ваше устройство:

1. Нажмите  > **Настройка** > **Личные** > **Мелодии**.
2. Выберите расширение файла из списка.
3. Пометьте выбранные файлы из списка, которые Вы хотите добавить.
4. Нажмите  для завершения.

Установка мелодии звонка

Для установки мелодии звонка:

1. Нажмите  > **Настройка** > **Личные** > **Телефон**.
2. Выберите мелодию из списка. Песни или мелодии, которые Вы добавили в качестве мелодии звонка, отображаются в этом списке, как и мелодии, идущие в поставке с телефоном. Нажмите  для воспроизведения мелодии и коснитесь  для остановки.
3. Нажмите  для завершения.

Источник пробуждения

Можно установить действие для пробуждения, когда устройство находится в спящем режиме.
Установка действия пробуждения.

1. Нажмите  > **Настройка** > вкладка **Личные** > **Источник пробуждения**.

2. Выберите действие из списка доступных действий пробуждения.

Для выбора всех действий нажмите **Выбрать все**, для отмены выбора всех доступных действий нажмите **Отменить выбор**.

3. После завершения нажмите  .

Глава 8



Беспроводные функции

- Использование приложения “ Беспроводные соединения”
- Использование Bluetooth®
- Подключение Wi-Fi
- Установка GPRS - соединения

Использование приложения “Беспроводные соединения”

Приложение “**Беспроводные соединения**” позволяет управлять беспроводными интерфейсами устройства удобным способом. Это быстрый способ позволяющий, в определенных ситуациях, сэкономить заряд батареи, а также подготовить устройство к авиаперелету.

Использование приложения “**Беспроводные соединения**”:

1. Нажмите  > **Настройки** > вкладка **Подключения**.
2. Выберите приложение “**Беспроводные соединения**”.
3. На экране приложения “**Беспроводные соединения**” выполните любое из приведенных ниже действий:
 - Для включения или выключения необходимого типа беспроводного соединения выберите и нажмите соответствующую широкую кнопку.
 - Для выключения всех беспроводных соединений нажмите  **Все выключить** **Вкл.**
 - Для изменения настроек одного из отображаемых типов беспроводного соединения нажмите **Параметры**.
4. Нажмите  для выхода.

Использование Bluetooth®

Bluetooth® – это технология беспроводного соединения с малым радиусом действия, которая позволяет устройствам, оснащенным Bluetooth, обмениваться данными в радиусе 10 метров (30 футов) без необходимости физического соединения. Включение функции Bluetooth на устройстве позволяет выполнить следующие действия:

- Подключаться и обмениваться данными (например, файлами, задачами и контактами) с другими устройствами, оснащенными функцией Bluetooth.
- Использовать службы Bluetooth. После соединения с другим устройством или компьютером, использующим Bluetooth, можно использовать службы, доступные на этом устройстве.

ПРИМЕЧАНИЕ: Поскольку Bluetooth и Wi-Fi разделяют одну полосу частот, то при одновременном использовании Bluetooth и WiFi в зависимости от условий и подключенного беспроводного оборудования производительность может изменяться.

Включение Bluetooth на устройстве

Для включения или выключения Bluetooth на устройстве используйте приложение Беспроводные соединения. Получить доступ к приложению Беспроводные соединения можно одним из приведенных ниже способов.

- Нажмите **Пуск > Настройка > вкладка Подключения > Беспроводные соединения**.
- Нажмите **Беспроводные соединения** на экране Сегодня.
- На экране приложения Беспроводные соединения нажмите **Bluetooth**.

ПРИМЕЧАНИЕ.

Для сохранения заряда батареи, если устройство не используется, отключите Bluetooth на устройстве.

Подключение Bluetooth-устройств

- Убедитесь, что на устройстве, которое необходимо подключить, включена функция Bluetooth, и устройство работает в режиме обнаружения.
- Нажмите  > **Настройка > вкладка Подключения > Bluetooth**.
- Для поиска доступных Bluetooth-устройств нажмите **Добавить устройство...** Поиск может занять некоторое время.
- Выберите устройство, с которым необходимо установить соединение, нажмите **Далее** или нажмите правую функциональную клавишу.
- При отображении запроса введите буквенно-цифровой пароль устройства, с которым необходимо установить соединение, затем нажмите **Далее** или нажмите правую функциональную клавишу. Пароль можно найти в документации, входящей в комплект поставки устройства.
- Введите название данного соединения.
- Для подключения других устройств повторите шаги 3 – 6.

Парное соединение с Bluetooth-гарнитурой

1. Нажмите  > **Настройка** > **Подключения** > **Беспроводные соединения**.
2. Нажмите **Bluetooth** для включения Bluetooth.
3. Включите Bluetooth-гарнитуру и держите ее на расстоянии до 10 м от вашего устройства.
4. Установите Bluetooth-гарнитуру в режиме парного соединения. Инструкции см. руководство пользователя Bluetooth-гарнитуры.
5. На телефоне нажмите  > **Настройка** > **Подключения** > **Bluetooth**, затем нажмите **Добавить устройство...**
6. Выберите Bluetooth-гарнитуру в списке Добавить устройства... и нажмите **Далее..**
7. Введите пароль, приведенный в руководстве гарнитуры. Будет выполнено парное соединение телефона с гарнитурой.
8. Затем Bluetooth  появится и вы можете начать пользоваться гарнитурой.

ПРИМЕЧАНИЕ: При разговоре, используя Bluetooth-гарнитуру для лучшего приема сигнала, не закрывайте рукой клавиатуру или отсек аккумулятора

Подключение Wi-Fi

Значок Wi-Fi на экране Сегодня позволяет легко обратиться к функции Wi-Fi устройства. Щелкнув по значку, можно вызвать меню, которое позволяет:

- Включить или выключить **Wi-Fi**
- Открыть **Wi - Fi Менеджер**

Включение Wi -Fi

Для включения Wi-Fi:

1. На экране Сегодня, нажмите  > **Включить Wi-Fi**. Система произведет автоматический поиск всех доступных беспроводных сетей..
2. В списке обнаруженных беспроводных сетей выберите беспроводную сеть, к которой Вы хотите подключиться.
3. Выберите тип соединения **Интернет** или **Рабочий** для сети, к которой Вы хотите подключиться.
4. Нажмите **Подключить**.

Конфигурирование беспроводных сетей

Для подключения к беспроводной сети:

1. Для вызова страницы настройки Wi-Fi можно выполнить одно из приведенных ниже действий:
 - Нажмите **Настройка** после выбора беспроводной сети для подключения вашего устройства.
 - Нажмите  > **Настройка** > вкладка **Подключения** > **Wi-Fi**.
2. В окне **Настройка беспроводных сетей** выберите доступную беспроводную сеть, а затем выполните необходимые изменения. Если беспроводная сеть, с которой вы хотите установить соединение отсутствует в списке, нажмите **Добавить.....**
3. Выберите вкладку **Сетевые адаптеры** и увидите список доступных сетевых адаптеров. При необходимости

выберите и нажмите адаптер для его настройки..

4. После завершения настройки нажмите  .

Добавление беспроводной сети

Если устройству не удается автоматически определить беспроводную сеть, с которой вы хотите установить соединение, вы можете добавить сеть. Выясните настройки беспроводной сети у сетевого администратора.

Добавление беспроводной сети:

1. Для вызова страницы настройки Wi-Fi можно выполнить одно из приведенных ниже действий.
 - Нажмите **Настройка** после выбора беспроводной сети для подключения вашего устройства.
 - Нажмите  > **Настройка** > вкладка **Подключения** > **Wi-Fi**.
2. Нажмите **Беспроводной > Добавить...**
3. Введите имя сети и выберите пункт из раскрывающегося меню **Подключение к:**. Затем нажмите **Далее**.
4. Настройте проверку подлинности, шифрование данных и сетевой ключ. Выясните эту информацию у вашего сетевого администратора. Затем нажмите **Далее**.
5. При необходимости изменения типа EAP установите флажок адаптера, а затем измените тип EAP.
6. После завершения настройки нажмите **Готово**.

Wi-Fi Менеджер

Менеджер Wi-Fi показывает состоянию подключения и информацию о беспроводной сети и позволяет вам вручную просматривать доступные беспроводные сети.

Для открытия Wi-Fi менеджера выполните следующее:

- Нажмите  > **Wi-Fi Менеджер**.
- Нажмите **Пуск** > **Настройка** > вкладка **Подключения** > **Wi-Fi Менеджер**.

В менеджере Wi-Fi есть четыре закладки:

- **Состояние Wi-Fi:** Эта вкладка показывает текущее соединение Wi-Fi и информацию о беспроводном подключении.
- **Настройка:** Эта вкладка позволяет вам определять параметры настройки для беспроводного подключения устройств, а так же настройки управления питанием.

ПРИМЕЧАНИЕ : Рекомендуется установить Экономия энергии в состояние включена.

- **IP - Информация:** Эта вкладка позволяет обновить IP-адрес,если в беспроводной сети используется протокол динамической конфигурации хоста (DHCP).
Нажатие на кнопку Обновить заставляет устройство обновить назначенный сервером IP-адрес. Процесс обновления данных IP может занять несколько секунд.
Вы можете также проверить связь с устройством, подключенным к беспроводной сети, нажав кнопку **Проверить**.
- **Обзор :** Эта вкладка позволяет вам искать доступные беспроводные сети поблизости от вашего местоположения. Каждая беспроводная сеть представлена иконкой для легкой идентификации. Сетевой канал, RSSI и BSSID также показаны в колонках.

Установка GPRS-соединения

Ваше устройство позволяет устанавливать соединение посредством пакетной радиосвязи общего назначения (GPRS). GPRS – это стандарт беспроводной связи, работающий со скоростью до 115 Кбит/с, по сравнению с 9,6 Кбит/с текущей глобальной системы мобильной связи (GSM). Он поддерживает широкий спектр частот, которые обеспечивают возможность отправки и получения небольших объемов данных, например, сообщений электронной почты и навигации в сети Интернет.

Для установки GPRS-соединения выполните приведенные ниже действия:



1. В строке состояния экрана «Сегодня» нажмите **G**.
2. Нажмите **Настройка** в отобразившемся сообщении.
3. На экране Настройка выберите вкладку **Подключения** и затем нажмите **Подключения**.
4. На экране **Подключения** нажмите **Добавить новое подключение через модем**.
5. Введите уникальное имя соединения и затем из списка модемов выберите **Сотовая линия (GPRS)**.
6. Введите имя точки доступа.
7. Введите имя, пароль и домен, нажмите **Готово**. Обратитесь за помощью к сетевому администратору.

ПРИМЕЧАНИЕ:

- Сетевые подключения могут отличаться в зависимости от местоположения и оператора. О доступных сетевых соединениях в вашей области можно узнать у вашего оператора.
 - Цена и параметры GPRS услуги могут сильно различаться в зависимости от оператора. За подходящим решением обратитесь к вашему оператору.
 - Невозможно одновременно использовать соединения GPRS и USB.
-

Подключение GPRS

Для подключения GPRS:

1. Нажмите  > **Настройка** > вкладка **Подключения** > **Подключения**.
2. На экране **Подключения** нажмите **Управление существующими подключениями**.
3. Нажмите и удерживайте существующее соединение и затем во всплывающем меню нажмите **Подключить**.
При необходимости удаления настроек выбранного подключения нажмите **Удалить**.
4. Чтобы выйти при установленном подключении, нажмите .

ПРИМЕЧАНИЕ

- При одновременном использовании WLAN и GPRS, при получении сигнала последнее подключение будет приоритетным.
 - Не рекомендуется одновременно использовать WLAN и GPRS.
-

Доступ к Интернет

Если GPRS подключение установлено, как подключение, используемое по умолчанию, то соединение по нему происходит автоматически при запуске приложения, которое использует выход в Интернет:

Для доступа к Интернет:

1. Запустите любое приложение, которое использует подключение к сети Internet (например, Internet Explorer).
Устройство автоматически установит соединение посредством GPRS-подключения, используемого по умолчанию. На экране отобразится всплывающее окно с информацией о состоянии подключения.
2. После подключения можно начинать навигацию в сети Интернет. При использовании Internet Explorer отобразится домашняя страница.

Отключение GPRS

Для отключения GPRS выполните приведенные ниже действия.

1. Нажмите  в строке состояния.
2. На всплывающем окне выберите **Выключить**.



ПРИМЕЧАНИЕ.

- При настройке автоматической синхронизации ActiveSync с Exchange Server синхронизация произойдет после повторного подключения.
 - GPRS автоматически подключается повторно каждый раз при запуске приложения, для которого требуется GPRS-подключение (например, Internet Explorer или Windows Live).
-

Использование приложения “Установка сети”

С помощью приложения “Установка сети” можно легко выбирать и подключаться к поставщику услуг GPRS.

Для подключения посредством приложения “Установка сети” выполните приведенные ниже действия:

1. Нажмите  > **Настройка** > вкладка **Подключения** > **Установка сети**.
Или в строке состояния нажмите  затем во всплывающей выноске нажмите **Настройка**, а затем **Настройка сети**.
2. На экране **Сетевые параметры**, выберите вашего оператора услуги GPRS из списка..

ПРИМЕЧАНИЕ.



- Операторы изменяются в зависимости от региона.
 - Невозможно одновременно использовать соединения GPRS и USB.
-

Установка сети

Данная функция помогает автоматически настроить параметры сети в соответствии с вашей SIM-картой и вашим местоположением.

Конфигурирование сети

Для конфигурирования параметров сети:

1. Нажмите  > **Настройка** > вкладка **Подключения** > **Установка сети**.
2. Нажмите кнопку **Автоопределение**, устройство автоматически определит ваше местоположение и соответствующего оператора услуги. При необходимости вы можете вручную выбрать страну и операторов.
3. После завершения нажмите .



Глава 9

GPS функции

- GPS Catcher
- Внешнее GPS-устройство

GPS Catcher

GPS Catcher позволяет обновлять GPS-данные на устройстве. GPS-данные содержат важную информацию о состоянии спутников, текущей дате и времени для определения положения спутников.

примечание: Функции GPS приемника не предназначены для поиска местоположения человека и для обеспечения его безопасности.

Обновление GPS-данных

Для обновления GPS-данных выполните приведенные ниже действия.

1. Нажмите **Пуск > Программы > GPS Catcher**.
2. нажмите **Обновить**. Начнется процесс обновления.
3. После завершения нажмите  .

ПРИМЕЧАНИЕ:

- Для успешного обновления убедитесь, что ваше устройство подключено к сети Интернет.
 - Срок действия GPS-данных истекает через 3 дня. Вам потребуется обновить их по истечении этого срока. Вы также можете настроить GPS Catcher на автоматическое обновление, см. приведенный ниже раздел Настройка GPS Catcher.
-

Настройка GPS Catcher

Для настройки GPS Catcher выполните приведенные ниже действия.

1. В окне GPS Catcher нажмите **Меню > Настройка**
2. Установите параметры в соответствии со своими предпочтениями.
3. После завершения настройки нажмите  .

Внешнее GPS-устройство

Ваше устройство позволяет использовать внешнее GPS-устройство для получения GPS-данных. Для использования внешнего устройства необходимо установить соединение между устройством и внешним GPS-устройством.

ПРИМЕЧАНИЕ: В комплекте имеется MMCX - совместимый переходник для внешней GPS антенны. Подключите его к внешней GPS антенне.

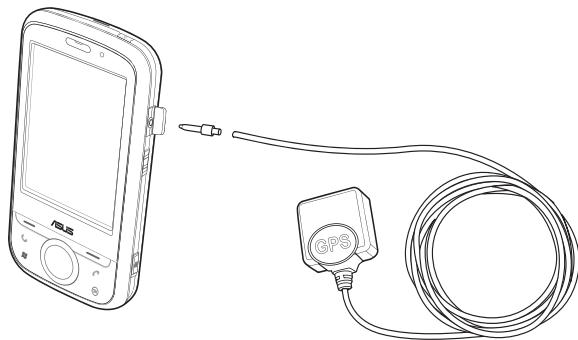

Установка внешнего GPS-устройства:

1. Нажмите  > **Настройка** > вкладка **Система** > **Внешний GPS**.
2. На вкладке **Программы**, выберите порт программы.

ПРИМЕЧАНИЕ: Другое GPS-приложение в вашем устройстве будет использовать тот же самый COM-порт, как и установленный здесь. Убедитесь, что этот порт также доступен в других GPS-приложениях.

3. На вкладке **Оборудование** укажите порт оборудования и скорость передачи для внешнего GPS-устройства.

ПРИМЕЧАНИЕ: Подробную информацию смотрите в руководстве пользователя внешнего GPS-устройства.

4. На вкладке **Доступ** установите флажок **Автоматическое управление GPS (рекомендуется)**.

ПРИМЕЧАНИЕ: Если этот флажок снят, некоторые GPS-приложения в вашем устройстве не смогут получать GPS-данные.

Глава 10

Функции мультимедиа

- Использование камеры
- Просмотр фото и видео
- Потокоевое воспроизведение

Использование камеры

С помощью встроенной 2х-мегапиксельной камеры можно делать снимки и записывать аудио- и видеоклипы.

Включение камеры

Чтобы начать использовать камеру, проделайте одно из приведенных ниже действий:

- Нажмите  > **Программы** > **Фото и видео** > **Камера**.
- Нажмите и удерживайте кнопку камеры, расположенную с правой стороны устройства.

Кнопка камеры и спуска затвора



ПРИМЕЧАНИЕ.

- По умолчанию экран просмотра установлен в пейзажный режим.
 - После включения камеры устройство по умолчанию переходит в режим «Фото».
 - В режиме «Фото» кнопка камеры действует как кнопка спуска затвора.
-

Чтобы выключить камеру необходимо:

- Нажмите  для выхода.

Доступные режимы съемки

Для камеры можно установить два режима съемки.

- **Режим «Фото»** - в режиме «Фото» можно делать снимки и сохранять их на устройство или карту памяти microSD. Камеру можно сконфигурировать для определенных условий съемки, установить размер изображения, выбрать масштаб, настроить качество изображения или изменить прочие дополнительные настройки.
- **Режим «Видео»** - в режиме «Видео» можно записывать аудио- и видеоклипы. Как и в режиме «Фото», здесь также можно выбрать масштаб, установить размер видео, применить некоторые эффекты, выбрать место сохранения и изменить дополнительные настройки.

Поддерживаемые форматы

Используя фото- или видеорежим камеры, отснятые изображения или видеоклипы сохраняются в следующих форматах:





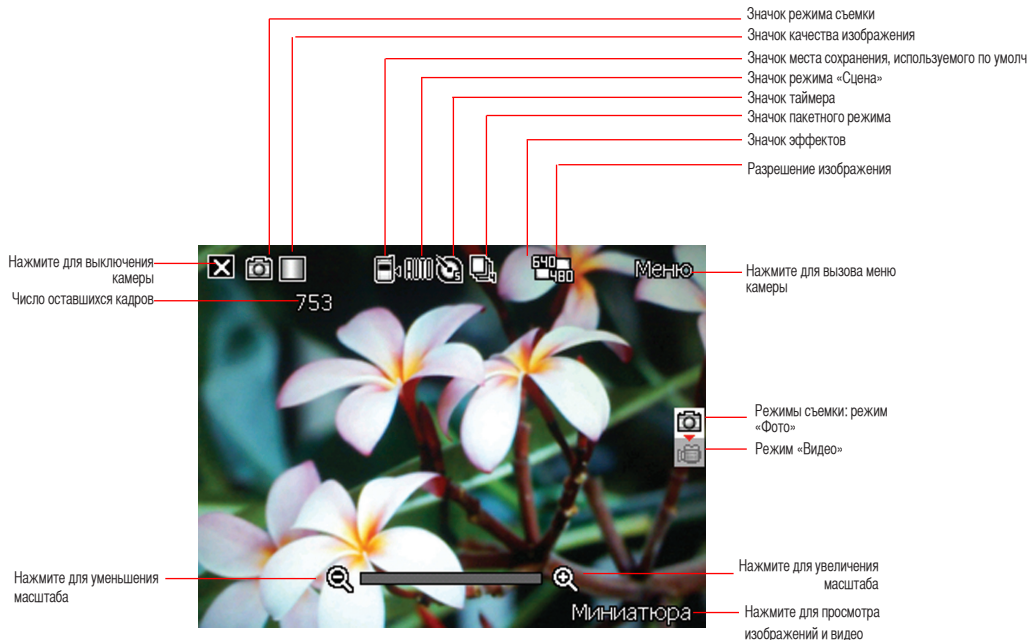

- **Фотографии (режим «Фото»)** - JPEG (.jpg)
- **Видео (режим «Видео»)** - 3GP (.3gp), MPEG-4 (.mp4)

Экран режима «Фото»

Ниже приведено описание экранных значков в режиме «Фото».



Значки режима «Фото»

	Значок	Описание
Значок режима съемки		Указывает текущий режим съемки.
Значок качества изображения		Указывает используемое качество изображения
Значок места сохранения, используемого по умолчанию		Указывает место сохранения, используемое по умолчанию, для отснятых изображений и видеоклипов.
Значок режима сцены		Указывает используемый режим сцены.
Значок таймера		При включении таймера камеры (5 секунд или 10 секунд) отображается соответствующий значок таймера. При нажатии кнопки спуска затвора или кнопки навигации для получения снимка начинается обратный отсчет, и камера делает снимок после установленного периода времени.
Значок режима серийной съемки		Указывает число кадров в режиме серийной съемки.
Значок эффектов		Указывает используемые эффекты.

	Значок	Описание
Разрешение изображения		Указывает используемое разрешение. При установке разрешения 1600 x 1200 пикселей функция увеличения и уменьшения масштаба отключена.
Значок выхода		Нажмите для выключения камеры.

Меню опций режима «Фото»

Меню опций режима «Фото» позволяет изменить различные настройки камеры и изображения.

Запуск меню опций:

1. На экране камеры нажмите «**Меню**».
2. Для отображения содержимого в контекстном меню нажмите на значок.

«Смена режима»

С помощью опции «Смена режима» можно установить режим съемки «Фото» или «Видео».

«Сцена»

С помощью опции «Сцена» можно выбрать установки, подходящие для ночной съемки или съемки спортивного события. Для использования автоматической настройки выберите «**АВТО**».

«Размер картинки»

Позволяет установить размер кадра изображения.

«Качество картинки»

Данная опция предоставляет доступ к трем установкам качества изображения: «Нормально», «Хорошо» и «Отлично». По умолчанию для качества изображения установлено значение «Отлично».

«Увеличение»

Позволяет изменить максимально допустимое увеличение.

«Таймер»

Устанавливает задержку спуска затвора в 5 или 10 секунд после нажатия кнопки камеры и спуска затвора.

«Пакетный режим»

Позволяет получить серию из 4 или 9 снимков одним нажатием кнопки камеры и спуска затвора.

«Рамка»

Позволяет установить рамку изображения.

ПРИМЕЧАНИЕ.

Перед установкой рамки убедитесь, что для разрешения экрана установлено значение 320 x 240 пикселей.

«Эффект»

Опция «Эффект» позволяет применить некоторые эффекты к объекту. Выберите один из следующих вариантов: **«Черно-белый»**, **«Негатив»**, и **«Сепия»**. Чтобы отменить эффект, установите значение **«Нормально»**.

«Сохранить как»

Позволяет выбрать место хранения снимков, используемое по умолчанию, для отснятых изображений.

ПРИМЕЧАНИЕ.

Перед установкой места хранения снимков, используемого по умолчанию, в значение **«Карта хранения»**, установите в устройство карту памяти MicroSD.

«Дополнительно»

Данная опция позволяет настроить приведенные ниже параметры: Формат префикса названия файла, префикс названия файла, номер файла, штамп даты и времени, звук затвора и интервал пакетов.

Фотосъемка

После включения камеры, устройство по умолчанию переходит в режим «Фото». Если установлен режим видео, нажмите **Меню** > **Смена режима** > **Режим Фото** и затем нажмите **выход**.

Режим «Фото» также можно установить нажатием значка режима «Фото» на экране.

Чтобы сделать фотоснимки, следуйте инструкции:

1. Наведите устройство на объект и затем нажмите кнопку камеры и спуска затвора.
2. При отображении значка  убедитесь, что устройство устойчиво и не дрожит.



ПРИМЕЧАНИЕ.









Изображение автоматически сохраняется в место хранения, используемое по умолчанию, и его можно просмотреть с помощью приложения «Фото и видео».

Экран режима «Видео»

Ниже приведено описание экранных значков в режиме «Видео».



Значки режима «Видео»

	Значок	Описание
Значок режима съемки		Указывает текущий режим съемки.
Значок места сохранения, используемого по умолчанию		Указывает место сохранения, используемое по умолчанию, для снятых видеоклипов.
Значок эффектов		Указывает используемые эффекты.
Разрешение видео		Указывает используемый размер видео.
Значок выхода		Нажмите для выхода из режима «Видео».
Увеличение		Нажмите для увеличения объекта на экране.
Уменьшение		Нажмите для уменьшения объекта на экране.
Миниатюра		Нажмите для запуска приложения «Изображения и видео» и воспроизведения видео.
Меню		Нажмите для вызова опций меню режима «Видео».

Меню опций режима Видео

Меню опций режима «Видео» позволяет изменить различные настройки видео и воспроизведения.

Запуск меню опций режима Видео:

1. На экране видео нажмите **Меню**.
2. В появившемся контекстном меню нажмите на желаемый значок для отображения его содержимого.

Смена режима

С помощью опции **Смена режима** можно установить режим съемки **Фото** или **Видео**.

«Увеличение»

Позволяет изменить максимально допустимое увеличение.

Размер видео

Позволяет установить размер видеокadra.

«Сохранить как»

Позволяет выбрать место хранения, используемое по умолчанию, для снятых видеоклипов.

ПРИМЕЧАНИЕ.

Перед установкой места хранения, используемого по умолчанию, в значение **«Карта хранения»**, установите в устройство карту памяти MicroSD.

«Эффект»

Опция «Эффект» позволяет применить некоторые эффекты к объекту. Выберите один из следующих вариантов. **«Черно-белый»**, **«Негатив»**, и **«Сепия»**. Чтобы отменить эффект, установите значение **«Нормальный»**.

«Дополнительно»

Данная опция позволяет настроить приведенные ниже параметры.: Тип видеофайла, формат префикса названия файла, префикс названия файла, номер файла, включение или выключение звука во время записи.

Видеосъемка

Для записи видео установите устройство в режим видеосъемки.

Установка режима «Видео»:

- Нажмите **Меню > Смена режима > Режим Видео** и затем нажмите **Выполнить**.
- Также можно установить режим **Видео** нажатием значка видеорежима на экране.

Запись видео:

1. Для начала записи наведите устройство на объект и затем нажмите кнопку камеры и спуска затвора.
В ходе записи видео индикатор записи изменит цвет с зеленого на красный.
2. Для остановки записи повторно нажмите кнопку спуска затвора и записи.

ПРИМЕЧАНИЕ.

- Видеокадр автоматически сохраняется в определенное по умолчанию место хранения.
 - Для воспроизведения видеоклипов на устройстве используйте Windows Media Player Mobile.
 - Для воспроизведения видеоклипов на ПК используйте проигрыватель Apple® QuickTime™. Установщик QuickTime™ можно загрузить по адресу www.apple.com/quicktime.
-

Просмотр изображений и воспроизведение видео

Для просмотра сохраненных изображений и воспроизведения видеоклипов используйте приложение «Фото и видео».

Просмотр изображений и воспроизведение видео









Для просмотра изображений и воспроизведения видео выполните приведенные ниже действия.

1. Нажмите  > **Программы** > **Фото и видео**.
2. Нажмите на значок необходимого изображения или видеоклипа.
 - Для просмотра изображений или запуска видеоклипов, сохраненных на карте памяти MicroSD, нажмите на список папок и выберите **Карта памяти MicroSD**.
 - Для просмотра изображений, сохраненных в папке **Мои фото** на устройстве, выберите **Мои фото** и затем нажмите на значок файла изображения.
 - Для просмотра видеоклипов, сохраненных в папке **Мои видео** на устройстве, нажмите **Мои видео** и затем нажмите на значок видеофайла.

Редактировать изображения

1. Нажмите  > **Программы** > **Фото и видео**. Нажмите изображение, которое вы хотите редактировать.
2. Нажмите **Меню** > **Редактор изображений**.
3. Редактируйте изображение.

Панель инструментов

Значки	Описание	Значки	Описание
	Скрытие панели инструментов		Отображение палитры ластика
	Отображение цветовой палитры		Отмена редактирования
	Отображение палитры карандаша		Сохранение изображения
	Отображение палитры штампа		Выход из режима редактирования
	Отображение параметров шрифта		

ПРИМЕЧАНИЕ:

Функция редактирования изображений может быть применена только к изображениям и фотографиям с разрешением 320 x 240 пикселей. Изображения с разрешением более 320 x 240 пикселей будут уменьшены до этого разрешения.

4. Для сохранения изображения нажмите . Для подтверждения нажмите **Да**.

ПРИМЕЧАНИЕ:

Исходное изображение будет заменено измененным.

Для сохранения измененного изображения с другим именем файла в панели инструментов нажмите  и выберите **Сохранить как**.

Потоковое воспроизведение

Потоковое воспроизведение позволяет наслаждаться онлайн-видео просмотром из сети Интернет видеофайлов следующих форматов: 3gp, 3g2, mp4 и sdp.

ПРИМЕЧАНИЕ: Перед использованием потокового воспроизведения нужно подключить устройство к сети Интернет через Wi-Fi или GPRS соединение.

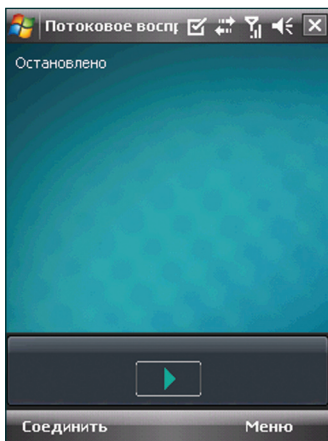

Использование потокового воспроизведения

1. Нажмите  > Программы > Потоковое воспроизведение, затем нажмите **Соединить**.
2. Нажмите кнопку **Соединить** и введите адрес потока. Затем нажмите кнопку **Соединить** еще раз.

ПРИМЕЧАНИЕ: Потоковое воспроизведение узнает только сетевой адрес формата `rtsp:// URL`.

3. нажмите кнопку , чтобы его воспроизвести.

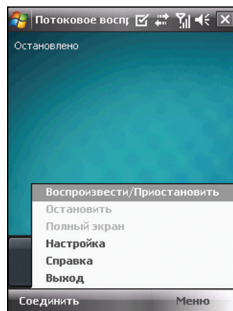
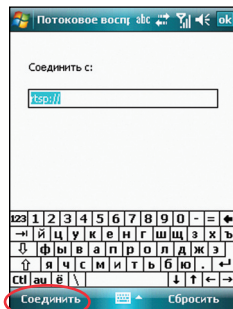

Глава 11

Business функции



- Ur Time (Ваше время)
- Remote Calendar

Ur Время (Ваше время)



Ur Time позволяет вам установить время и будильник для вашего текущего местоположения, а также можно установить время для четырех городов.

ПРИМЕЧАНИЕ: Установите **Ur Time** с Bonus CD входящего в комплект поставки.



Установка времени

1. Нажмите  > Программы > Ur Time.
2. Нажмите **Меню** > **Время**. Установите время места, где вы находитесь.
3. После завершения настройки нажмите .

Установка будильника

1. Нажмите  > Программы > Ur time.
2. Нажмите **Меню** > **Будильник**, затем **Новый**, или выберите существующий будильник и нажмите **Изменить**.
3. Установите параметры будильника. **Для включения функции повтора после срабатывания установите флажок параметра Дремать и задайте интервал повтора.**
4. После завершения настройки нажмите .

Установка мирового времени :

1. Нажмите  > **Программы** > **Ur Time (Ваше время)**.
2. Нажмите **Меню** > **Мировое время**. Доступна установка времени для четырех городов.
3. Нажмите . На экране **Сегодня** отобразятся циферблаты часов с временем всех указанных в нас тройках городов мира.

Remote Calendar

Remote Calendar предоставляет вам доступ с вашего устройства к Google Calendar. Вы можете просматривать календарь или синхронизировать события в обоих направлениях. Загрузите события на устройство с Google calendar или загрузите события на Google Calendar с вашего устройства.

ВАЖНО:

- Перед использованием этой функции получите учетную запись Google. Для получения учетной записи посетите www.google.com/calendar.
 - Убедитесь, что ваше устройство подключено к Интернет через GPRS.
-

Синхронизация с календарем

Загрузка событий с Google Calendar

Для загрузки событий с Google Calendar выполните:

1. Нажмите  > Программы > Remote Calendar
2. Введите имя пользователя и пароль, затем нажмите **Синхр.**
3. После завершения синхронизации появится всплывающее сообщение. Нажмите **Да** для открытия календаря или нажмите **Нет** для выхода.

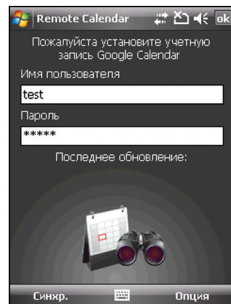

Загрузка событий на Google Calendar

Для загрузки новых событий или изменения существующих на Google Calendar:

1. Нажмите  > **Calendar**.
2. Выберите событие для загрузки на Google Calendar, затем нажмите **Меню** > **Upload to Google**.

Настройка Remote Calendar

Remote Calendar позволяет вам установить режим синхронизации.

Для установки Remote Calendar:

1. Нажмите  > **Программы** > **Remote Calendar** > **Параметры** > **Настройка**.
2. Установите режим синхронизации, затем нажмите  для применения изменений или нажмите **Отмена** для выхода.

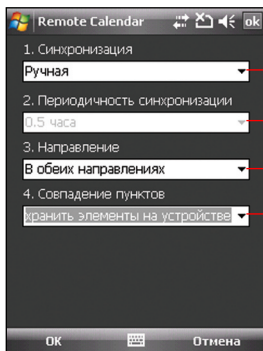

Нажмите для выбора режима синхронизации.

Нажмите для выбора интервала синхронизации.
Этот пункт не активен в ручном режиме.

Нажмите для выбора направления синхронизации.

Нажмите для выбора приоритета при конфликтах.



Глава 12

ASUS специальные функции

- Помощник ASUS
- ASUS Zip
- Резервное копирование
- Newstation
- Auto Cleaner (Автоматическая очистка)

Помощник ASUS

Значок помощника ASUS позволяет легко проверить и посмотреть текущее состояние следующих компонентов устройства: «USB», «Яркость дисплея», «Заряд аккумулятора», «Память», «Карта памяти microSD».

Для проверки состояния этих компонентов нажмите значок помощника ASUS  на экране «Сегодня».



USB: позволяет установить режим USB-соединения.

Яркость: нажмите для настройки яркости ЖК-дисплея при работе от аккумулятора или от внешнего источника питания.

Питание: отображает оставшийся заряд аккумулятора и позволяет настроить дополнительные функции энергосбережения.

«Оперативная память»: отображает общий, используемый в данный момент и оставшийся объем памяти

«Память устройства»: отображает общий, использованный и оставшийся объем памяти

«Параметры»: позволяет выбрать элементы для отображения в данном всплывающем меню «Помощник ASUS».

Установка USB

Позволяет установить режим USB-соединения.

Яркость ЖК-дисплея

Настройка яркости ЖК-дисплея при работе от аккумулятора или от внешнего источника питания.

Управление питанием

Отображает состояние заряда аккумулятора.

Дополнительные настройки позволяют установить время отключения устройства в случае простоя.

Оперативная память

Отображает общий объем памяти, используемый и оставшийся объем памяти.

Память устройства

Отображает общий, использованный и оставшийся объем памяти.

Параметры

Позволяет выбрать элементы отображения во всплывающем меню помощника ASUS.

ASUS Zip

ASUS ZIP позволяет Вам экономить память и увеличивать емкость запоминающего устройства путем сжатия файлов в стандартном формате ZIP. Вы можете просмотреть и извлечь файлы из архивов, полученных различными путями. Вы также можете создавать новые файлы *.zip на Вашем устройстве.

ПРИМЕЧАНИЕ: Установите **ASUS Zip** с Bonus CD входящего в комплект поставки.

Создание архива:

1. Нажмите  > Программы > **ASUS Zip**.
2. Выберите **Упаковать файл**, затем нажмите **Далее**.
3. Выберите файлы или папки и нажмите кнопку **Добавить**, затем нажмите **Далее**.
4. Переименуйте файл и выберите **Путь и Формат архива**. Введите **Пароль** если вы хотите установить пароль для файла. Нажмите **Далее**.
5. Нажмите **Готово** для выхода.

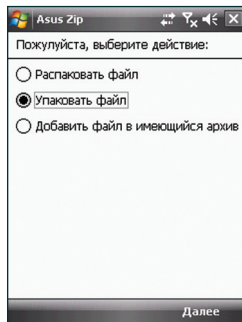

Добавление файла в имеющийся архив:

1. Нажмите  > Программы > **ASUS Zip**.
2. Выберите **Добавить файл в имеющий архив**, затем нажмите **Далее**.
3. Выберите архив для добавления файла, затем нажмите **Далее**.
4. Выберите файлы или папки, которые вы хотите добавить и нажмите кнопку **Подробнее...**, затем нажмите **Далее**.
5. Нажмите **Готово** для выхода.

Отобразятся файлы, содержащиеся в ZIP:

1. Нажмите  > Программы > ASUS Zip.
2. Выберите **Распаковать файл**, затем нажмите **Далее**.
3. Выберите архив, затем нажмите **Далее**.
4. Выберите папку для сохранения распакованные файлы, затем нажмите **Далее**.
5. Нажмите **Готово** для выхода.

Резервное копирование

Утилита Резервное копирование позволяет выполнять резервное копирование и восстановление файлов и данных устройства и карты памяти.

ПРИМЕЧАНИЕ: Установите **ASUS Zip** с Bonus CD входящего в комплект поставки.

Резервное копирование файлов:

Выполнение резервного копирования файлов:

1. Нажмите  > Программы > **Резервное копирование**, нажмите одноименную кнопку.
2. Выберите пункты для резервного копирования. Затем нажмите **Далее**.
3. Переименуйте файл и выберите место хранения резервной копии. Затем нажмите **Далее**.
4. Для шифрования файла резервной копии введите пароль из четырех знаков. Затем нажмите **Далее**.
5. Для запуска резервного копирования нажмите **Начать**. Для возврата к предыдущему экрану нажмите **Назад**.

ПРИМЕЧАНИЕ: При выполнении резервного копирования файлов все прочие приложения будут отключены.

6. После завершения восстановления для сброса настроек нажмите **Перезагрузка**.

Восстановление файлов

Для восстановления файлов:

1. Нажмите  > **Программы** > **Резервное копирование** > **Восстановить**.
2. Выберите файл, который нужно восстановить. Затем нажмите **Далее**.
3. Для расшифровки файла резервной копии введите пароль из четырех знаков. Затем нажмите **Далее**.
4. Выберите пункты, восстановление которых необходимо выполнить. Затем нажмите **Далее**.
5. Для запуска восстановления нажмите **Начать**. Для возврата к предыдущему экрану нажмите **Назад**.

ПРИМЕЧАНИЕ:

При выполнении восстановления файлов все прочие приложения будут отключены.

Опция Резервного копирования

Установить Резервное копирование:

1. Нажмите  > **Программы** > **Резервное копирование**, затем нажмите **Опция**.
2. При необходимости перезагрузки устройства после выполнения резервного копирования установите этот флажок. После завершения настройки нажмите .

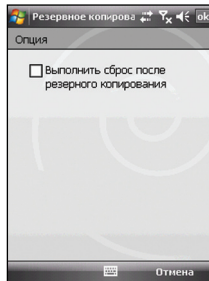
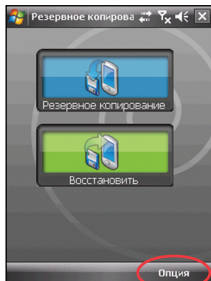

Newstation

Программа NewStation в вашем устройстве позволяет просматривать новости и блоги в любое время и в любом месте.

ПРИМЕЧАНИЕ:

При использовании функции NewStation проверьте, что устройств подключено к сети Интернет.

Чтение NewStation

Для чтения NewStation:

1. Нажмите  > **Программы** > **Newstation**.
2. Выберите папку категории, которую необходимо открыть.
3. Нажмите на имя канала, который необходимо открыть.
4. Просматривайте необходимые темы.

Создание новой категории:

1. Нажмите  > **Программы** > **Newstation**.
2. Нажмите **Меню** > **Новая категория**, а затем измените имя категории.

Добавление нового канала

1. Нажмите  > **Программы** > **Newstation**, затем выберите папку категории и откройте её.
2. Нажмите **Меню** > **Новый канал**. Доступно добавление канала из сети Интернет или из существующего файла.
 - **Добавление канала из сети Интернет:**

Переместите переключатель в положение **Ввести с URL** и введите URL-адрес. Затем нажмите **Далее**. Выберите категорию, к которой необходимо добавить канал. Затем нажмите **Готово**.

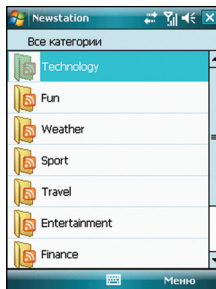

- **Импортирование канала из файла:**

Переместите переключатель в положение **Импортировать из файла**. Затем нажмите **Далее**.

Выберите папку и файл из списка.

Выберите каналы из списка. Затем нажмите **Далее**.

Выберите категорию, к которой нужно добавить канал. Затем нажмите **Готово**.

Меню Newstation

Меню Категория

Для использования меню категории.

1. Нажмите  > **Программы > Newstation**.
2. Выберите папку категории. Затем нажмите **Меню**. Отобразится список меню.
3. Выберите необходимый пункт.

Меню Канал

Для использования меню канала.

1. Нажмите  > **Программы > NewStation**.
2. Выберите папку категории. Затем выберите канал и нажмите **Меню**. Отобразится список меню.
3. Выберите необходимый пункт.

Меню Тема

Для использования меню темы:

1. Нажмите  > **Программы > Newstation**.
2. Выберите папку категории. Выберите канал, который нужно открыть. Выберите тему и нажмите **Меню**. Отобразится список меню.
3. Выберите необходимый пункт.

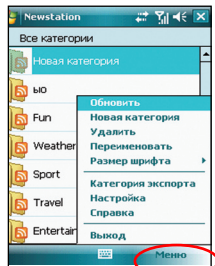

Auto Cleaner (Автоматическая очистка)

При необходимости освобождения памяти и удобного закрытия запущенных но неиспользуемых приложений используйте данную функцию.

Настройка AutoCleaner.

Для настройки AutoClean:

1. Нажмите **Пуск** > **Настройка** > Вкладка **Система** > **AutoCleaner**.
2. Для включения функции **AutoClean** (Автоматическая очистка) установите флажок. Затем выберите **Быстрое нажатие X** для закрытия программы или **Продолжительное нажатие X** для закрытия программы.
3. Для настройки **Исключение** и **Принудительно** нажмите соответствующую кнопку **Настройка**.
4. После завершения нажмите **ok**.

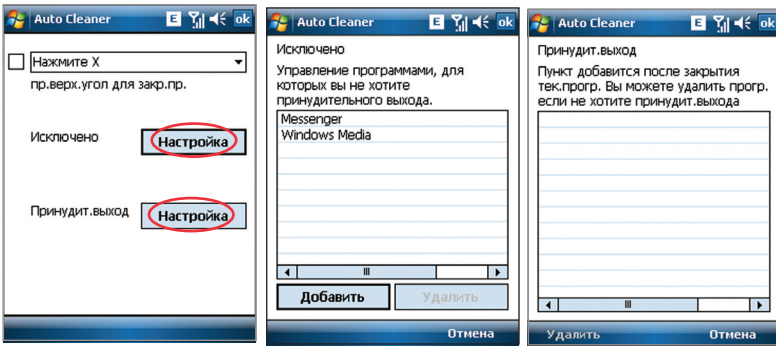

Глава 13



Другие функции

- Восстановление параметров настройки, используемые по умолчанию
- Системные информации
- Диспетчер задач

Восстановление параметров настроек, используемых по умолчанию

Данная опция позволяет восстановить настройки, используемые по умолчанию.

Для этого выполните следующие действия:

1. Нажмите  > **Настройка** > вкладка **Система** > **Параметры по умолчанию**.
2. Для подтверждения необходимости восстановления параметров настроек, используемых по умолчанию, в поле **Пароль** введите 1234.
3. Нажмите .

ВНИМАНИЕ!

Данная опция удалит все файлы, сохраненные на устройстве.

Системная информация

Системная информация содержит важную информацию об устройстве, включая текущие настройки устройства.

Запуск Системной информации.

1. Нажмите  > **Настройка** > вкладка **Система** > **Системная информация**.
2. Для отображения сведений об аппаратном обеспечении устройства выберите вкладку **Информация об устройстве**.
3. Для отображения сведений о версии ПЗУ, загрузке, радио, версии батареи выберите вкладку **Версия**.

Диспетчер задач

Диспетчер задач позволяет вам просматривать запущенные программы, объём памяти и загрузку процессора. Вы можете использовать эту функцию для завершения программ. Также на экране Диспетчера задач вы можете переключиться на любую другую запущенную программу.

Использование Диспетчера задач:

- Для запуска приложения Диспетчер задач, нажмите  > **Программы** > **Диспетчер задач**.
- Для выхода из приложения, выберите приложение, из которой вы хотите выйти и нажмите **Снять задачу**.
- Для выхода из всех приложений, нажмите **Меню** > **Снять все задачи**.
- Для перехода в другое приложение, выберите приложение и нажмите джойстик вниз или нажмите **Меню** > **Переключиться**.



Приложение

- Примечания
- Удельная мощность поглощения излучения (SAR)
- ASUS контактная информация

Примечание

Заявление Федеральной комиссии связи США

Данное устройство соответствует Правилам FCC, Часть 15. Его функционирование подвержено следующим двум условиям:

- это устройство не может являться причиной вредных излучений, и
- это устройство должно допускать воздействие на него любых помех, в том числе тех, которые могут вызывать нежелательную работу.

Данное оборудование было протестировано, и результаты тестов показали, что оно соответствует ограничениям для цифровых устройств Класса В согласно Части 15 Правил FCC. Эти ограничения предусмотрены для обеспечения достаточной защиты от неприемлемых помех при установке в жилых помещениях. Данное оборудование генерирует, использует и может излучать радиочастотную энергию и, если установлено и используется не в соответствии с инструкциями изготовителя, может вызывать неприемлемые помехи для радиосвязи. Однако не существует гарантии, что помехи не будут возникать при конкретной установке. Если это оборудование вызывает неприемлемые помехи для радио или телевизионного приема, что может быть определено посредством выключения и включения оборудования, пользователю предлагается попытаться устранить помехи одним или несколькими из следующих способов:

- переориентировать или переместить приемную антенну;
- увеличить расстояние между оборудованием и приемником;
- подключить оборудование к розетке, относящейся к цепи, отличной от цепи, к которой подключен приемник;
- проконсультироваться с дилером или опытным радио/телевизионным механиком.

ВНИМАНИЕ! Для обеспечения соответствия правилам FCC подключение монитора к графическому адаптеру следует выполнять экранированными кабелями. Изменения или модификации данного блока, специально не санкционированные стороной, отвечающей за соответствие могут лишить пользователя полномочий эксплуатировать это оборудование.

Заявление Канадского департамента связи

Данное цифровое устройство не превышает ограничений Класса В на излучение радиопомех от цифрового устройства, установленных в Правилах по радиопомехам Канадского департамента связи.

Это цифровое устройство Класса В соответствует Канадскому стандарту ICES-003.

Сменные батареи

Если оборудование оснащено сменной батареей, и установка батареи неправильного типа может привести к взрыву (например, при использовании некоторых литиевых батарей), то применимо следующее:

- если батарея находится в ОБЛАСТИ ДОСТУПА ОПЕРАТОРА, то рядом с батареей должна присутствовать маркировка, или в инструкции по эксплуатации и обслуживанию должно быть включено уведомление;
- если батарея находится где-нибудь в другом месте оборудования, то рядом с батареей должна присутствовать маркировка, или в инструкцию по обслуживанию должно быть включено уведомление.

Маркировка или уведомление должны включать приведенный ниже или подобный ему текст:

ОСТОРОЖНО:

- ОПАСНОСТЬ ВЗРЫВА В СЛУЧАЕ УСТАНОВКИ БАТАРЕИ НЕПРАВИЛЬНОГО ТИПА.
 - УТИЛИЗИРУЙТЕ ИСПОЛЬЗОВАННЫЕ БАТАРЕИ СОГЛАСНО ИНСТРУКЦИИ.
-

Доступ оператора к Изделию

При необходимости размещения устройства в зоне доступа оператора все его составные части, представляющие опасность и находящиеся в пределах этой зоны, должны быть отмечены для предостережения оператора при работе с ними.

Допустимая маркировка устройства при возможности электрического удара

(ISO 3864, No. 5036).

Оборудование для размещения в зоне с ограниченным доступом

Для оборудования, которое необходимо устанавливать только в зоне с ограниченным доступом, руководство по его установке должно содержать соответствующее предостережение.

Предупреждение

При входе в зоны с содержанием потенциально опасных веществ в атмосфере, например заправочные станции, химические склады или зоны ведения взрывных работ, необходимо выключить устройство.

Удельная мощность поглощения излучения (SAR)

Радиочастотное излучение при ношении на теле.

В целях соблюдения рекомендаций по уменьшению воздействия радиочастотного излучения устройство необходимо держать на расстоянии не менее 1,5 см от тела. Несоблюдение этих инструкций может привести к воздействию радиочастотного излучения, превышающего пределы, установленные соответствующими рекомендациями.

Воздействие радиочастотного излучения

ЭТА МОДЕЛЬ СООТВЕТСТВУЕТ МЕЖДУНАРОДНЫМ РЕКОМЕНДАЦИЯМ ДЛЯ ВЫСОКОЧАСТОТНОГО ИЗЛУЧЕНИЯ

Ваш мобильный телефон - радиопередатчик и приемник. Он разработан и произведен так, чтобы не превышать пределы эмиссии для высокочастотного излучения, соответствуя международным рекомендациям. Эти рекомендации были разработаны независимой научной организацией ICNIRP и включает требования для защиты всех людей, независимо от возраста и здоровья.

Рекомендации используют единицу измерения известную как Specific Absorption Rate, или SAR. Предел ICNIRP SAR

для мобильных устройств общественного пользования 2 W/kg, а наивысшее протестированное SAR значение для этого устройства около уха 0.319 W/kg* и тела 0.86 W/kg*.

Хотя SAR измерен при наивысшей передаваемой мощности, действительный SAR этого устройства при работе обычно ниже указанного значения. Это происходит из-за автоматического изменения уровня мощности устройства для использования минимальной необходимой мощности при доступе к сети.

При больших различиях в уровнях SAR и положениях при работе все телефоны соответствуют правительственным требованиям для безопасного использования. Пожалуйста отметьте, что усовершенствование этой модели может привести к изменению уровня SAR в последующих продуктах; в любом случае, продукты будут соответствовать необходимым требованиям.

Мировая организация здравоохранения заявила, что при использовании мобильных устройств не требуется специальных мер предосторожности. Если вы хотите уменьшить влияние излучения на вас, вы можете ограничить длительность разговора или использовать гарнитуру для увеличения расстояния между телефоном и телом. Дополнительную информацию вы можете найти на сайте Всемирной Организации Здравоохранения (<http://www.who.int/emf>).

* Тесты выполнены в соответствии с международными рекомендациями. Ограничение включает надежность, гарантирующую общественную безопасность и объяснение любых изменений в размерах. Дополнительная информация, включая протоколы тестирования ASUS, процедуры оценки и диаграммы измерения для этого продукта.

ASUS

Адрес: 15 Li-Te Road, Peitou, Taipei, Taiwan

Телефон: 886-2-2894-3447; Факс: 886-2-2890-7698

Заявление

Коды IMEI для данного продукта, P320, уникальны для каждого устройства и предназначены только для этой модели. Код IMEI каждого устройства установлен на заводе и не может быть изменен пользователем, что соответствует требованиям целостности IMEI, оговоренных в GSM стандартах.

Если же у Вас возникли какие-нибудь вопросы или комментарии свяжитесь со мной.

С уважением,

Компания: ASUSTeK COMPUTER INC.

Телефон: 886-2-2894-3447

Факс: 886-2-2890-7698

Электронная почта: <http://vip.asus.com/eservice/techserv.aspx>

ASUS контактная информация

ASUSTeK COMPUTER INC. (Тайвань)

Горячая линия: 0800-093-456 (Бесплатный звонок только на территории Тайваня)
Факс: 886-2-2895-9254
Электронная почта: <http://vip.asus.com/eservice/techserv.aspx>
WWW: <http://tw.asus.com>

ASUSTeK COMPUTER INC. (Тихоокеанский регион Азии)

Горячая линия: 886-2-2894-3447
Факс: 886-2-2890-7698
Электронная почта: <http://vip.asus.com/eservice/techserv.aspx>
WWW: <http://www.asus.com>

ASUS COMPUTER GmbH (Германия/Австрия)

Горячая линия: Материнские платы и другие изделия: +49-2102-9599-0
Ноутбуки: +49-2102-9599-10
Факс: +49-2102-9599-11
Электронная почта: <http://www.asus.de/support/support.htm>
WWW: <http://www.asus.de>

ASUSTek COMPUTER Inc. (Россия)

Техническая поддержка: +7-(495)-231-2000; 8-(800)-100-2787 (Бесплатная линия для звонков из России)
Техническая служба онлайн: <http://vip.asus.com/eservice/techserv.aspx>
Сайт поддержки: <http://support.asus.com.tw/>
Сайт компании ASUS Tek: <http://www.asus.com.ru>
Web-сайт Pocket PC: <http://www.microsoft.com/mobile/pocketpc>

Заявление о соответствии

Мы, производитель/импортер
(адрес полностью)

**ASUS COMPUTER GmbH HARKORT STR. 25
40880 RATINGEN, BRD. GERMANY**

заявляем, что изделие
(описание аппарата, системы, установки, к которой оно относится)

Телефон P320

соответствует

(ссылка на технические условия, в рамках которых заявляется о соответствии)
согласно Директиве по электромагнитной совместимости (EMC) 2004/108/EC и Директиве по средствам радиосвязи и телекоммуникационному оконечному оборудованию (R&TTE) 1995/5 EC

- EN 300328** Электромагнитная совместимость и диапазоны радиочастот. Широкополосное передающее оборудование, работающее в диапазоне ISM 2,4 ГГц и использующее методы модуляции с расширением спектра. Часть 1: технические характеристики и условия испытаний. Часть 2: гармонизированный стандарт EN, охватывающий основные требования статьи 3.2 директивы R&TTE
- EN 300440-2** Электромагнитная совместимость и диапазоны радиочастот. Устройства малого радиуса действия; радиоаппаратура, работающая в диапазоне частот от 1 до 40 ГГц. Часть 2: гармонизированный стандарт EN по статье 3.2 директивы R & TTE
- EN 301489** Электромагнитная совместимость и диапазоны радиочастот. Стандарт электромагнитной совместимости для радиоаппаратуры и услуг. Часть 17: конкретные условия для широкополосного оборудования передачи данных и оборудования высокопроизводительных локальных радиосетей (HIPER-LAN).
- EN 301511** Глобальная система для мобильных средств связи (GSM). Гармонизированный стандарт EN для мобильных станций диапазонов GSM 900 и GSM 1800, охватывающий основные требования статьи 3.2 директивы R&TTE (1999/5 EC)

- | | | |
|-------------------------------------|--|--|
| <input type="checkbox"/> | EN 301908-1
EN 301908-2 | Электромагнитная совместимость и диапазоны радиочастот. Базовые станции. Ретрансляторы и абонентское оборудование для сотовых сетей третьего поколения IMT-2000. Часть 1. Гармонизированный стандарт EN для IMT-2000, введение и общие требования, охватывающий основные требования статьи 3.2 директивы R&TTE. Часть 2: гармонизированный стандарт EN для IMT-2000, CDMA прямого распространения (UTRD FDD) (абонентское оборудование), охватывающий основные требования статьи 3.2 директивы R&TTE |
| <input checked="" type="checkbox"/> | EN 55002:2006 | Пределы и методы измерения характеристик радиопомех для информационного оборудования |
| <input checked="" type="checkbox"/> | EN 55024:
1998+A1:2
001+A2:2003 | Информационное оборудование. Характеристики помехоустойчивости. Пределы и методы измерения. |
| <input checked="" type="checkbox"/> | EN 50360
EN 50361 | Ограничение воздействия электромагнитных сетевых полей (0 – 300 ГГц) на население Международная комиссия по защите от неионизирующего излучения (1998 г.). Рекомендации по ограничению воздействия нестационарных электрических, магнитных и электромагнитных полей. |
| <input type="checkbox"/> | EN 61000-3-2 :
2000+A2:2005 | Помехи в системах электроснабжения, вызванные |
| <input type="checkbox"/> | EN 61000-3-3 :
1995+A1:2001 | Помехи в системах электроснабжения, вызванные |
| <input type="checkbox"/> | EN 55013 | Пределы и методы измерения характеристик радиопомех для радиовещательных приемников и связанного с ними оборудования. |
| <input type="checkbox"/> | EN 55020 | Устойчивость радиовещательных приемников и связанного с ними оборудования к радиопомехам. |
| <input type="checkbox"/> | EN 50332-1 | Оборудование звуковых систем. Головные телефоны и наушники, относящиеся к портативной аудиоаппаратуре. Методы измерения максимального уровня звукового давления и предельные значения. Часть 1: общий метод для оборудования, входящего в один комплект. |
| <input checked="" type="checkbox"/> | CE marking |  (знак соответствия ЕС) |
| | | Производитель также заявляет о соответствии вышеупомянутого изделия действующим обязательным нормам безопасности согласно LVD 2006/95 EC |
| <input type="checkbox"/> | EN 60065 | Требования безопасности в отношении электронной и связанной с ней аппаратуры, работающей от сети и предназначенной для бытового и другого общего применения |
| <input type="checkbox"/> | EN 60335 | Безопасность при работе с бытовой и аналоговой электроаппаратурой |
| <input checked="" type="checkbox"/> | EN 60950-1 | Безопасность при работе с информационным оборудованием, включая производственное электрооборудование |
| <input type="checkbox"/> | EN 50091-1 | Общие требования и требования безопасности при работе с источниками бесперебойного питания (ИБП). |

Дата: 26 марта, 2008 г.