



**TEXET**

Bringing the Best Together



**Руководство по эксплуатации**  
Пайдалану бойынша нұсқаулық



**TM-512R**

Мобильный телефон  
Ұтқыр телефон

## Оглавление

Общая информация.....	2
Характеристики модели .....	3
Комплектность .....	4
Указания по эксплуатации .....	4
Правила пользования зарядным устройством и аккумуляторами .....	5
Правила пользования телефонным аппаратом .....	7
Внешний вид телефона.....	9
1 Подготовка к работе.....	11
1.1 Установка SIM-карт.....	11
1.2 Установка карты памяти.....	12
1.3 Установка и зарядка аккумуляторной батареи.....	13
1.4 Зарядка аккумуляторной батареи .....	14
2 Включение и выключение устройства.....	15
2.1 Включение .....	15
2.2 Выключение устройства.....	16
3 Меню устройства .....	16
3.1 Контакты .....	17
3.2 Сообщения.....	20
3.3 Вызовы .....	24
3.4 Камера.....	24
3.5 Мультимедиа.....	25
3.6 Органайзер.....	30
3.7 Игры.....	31
3.8 Сервисы.....	31
3.9 Набор номера.....	31
4 Вызовы.....	36
5 Возможные неисправности и методы их устранения .....	37
Условия транспортировки и хранения .....	42
 KAZ Пайдалану нұсқаулығы.....	43
 UKR Короткий посібник користувача .....	59

## Общая информация

Благодарим за то, что Вы выбрали мобильный телефон торговой марки teXet.

Использование последних технологических разработок и приверженность высоким стандартам позволяют предложить Вам качественное устройство по доступной цене.

Телефон teXet TM-512R позволяет использовать две SIM-карты одновременно. Вы можете использовать SIM-карты с различными номерами от различных поставщиков услуг мобильной связи.

Обратите внимание, что устройство оборудовано одним радио модулем. Поэтому если Вы совершаете звонок или отправляете/принимаете сообщение а так же пользуетесь мобильным интернетом с одной из SIM, то вторая SIM будет недоступна.

Данное Руководство поможет Вам разобраться в функционале и характеристиках устройства, а так же продлить срок его службы. Поэтому перед началом эксплуатации внимательно ознакомьтесь с данным Руководством, а после ознакомления сохраните его для последующего обращения к нему, если возникнет такая необходимость.

Данное Руководство содержит информацию о технических характеристиках устройства, элементах управления, перечень мер безопасности. Игнорирование или описанных мер предосторожности может привести к повреждению устройства, сбоям в его работе или к выходу из строя.

Актуальную документацию по Вашему устройству вы всегда можете найти на сайте teXet.ru в разделе “Загрузки” - <http://texet.ru/support/files/>

Texet - TM-512R - это мобильный телефон (абонентская радиостанция), предназначенный для работы в качестве оконечного абонентского устройства в сотовых сетях стандарта GSM 900/1800

## Характеристики модели

- Две активные SIM-карты
- Класс защиты: IP 67 (защита от пыли и воды)
- Ударопрочный влагозащищенный корпус
- Стандарт GSM 850/900/1800/1900
- 2.0" цветной ЖК-дисплей 176x220 пикс.
- SMS, MMS, GPRS
- Камера 2.0 Мп
- Bluetooth
- 64-тональная полифония
- Вибровывоз
- Громкая связь
- Быстрый набор
- FM-радио (87.5-108.0 МГц)
- Мультимедийный плеер (аудио, видео)
- Поддерживаемые форматы:
  - видео: 3GP, MP4;
  - аудио: MP3, AMR, MID, WAV;
  - текст: TXT;
  - изображения: JPG, BMP, PNG, GIF.
- Слот для карт памяти формата microSD (до 16 Гб)
- Интерфейсы: microUSB, 3.5 mm mini jack
- Литий-ионный аккумулятор 2570 мАч
- Зарядное устройство 100-240В (microUSB)
- Размер: 128\*60\*22 мм
- Вес: 168 г

## Комплектность

1. Мобильный телефон.....	1 шт.
2. Аккумуляторная батарея .....	1 шт.
3. Зарядное устройство.....	1 шт.
4. USB-кабель.....	1 шт.
5. Ремень с карабином.....	1 шт.
6. Руководство по эксплуатации .....	1 экз.
7. Гарантийный талон.....	1 экз.

Используйте только аксессуары, рекомендованные торговой маркой teXet. Рекомендуется использовать с устройством только те аксессуары, которые входят в комплект поставки. Аксессуары, не входящие в комплект поставки, могут быть несовместимы с данным устройством.

**Примечание:** Изготовитель устройства оставляет за собой право изменять комплектацию в том случае, если это не препятствует использованию изделия по основному назначению.

## Указания по эксплуатации

Данный телефон произведен и предназначен для мобильного использования. Нижеследующие указания по эксплуатации предназначены для того, чтобы помочь Вам правильно использовать телефон без угрозы для безопасности людей и материальных ценностей, и сохранять телефон в рабочем состоянии. Внимательно ознакомьтесь с этим разделом и строго следуйте приведенным в нем инструкциям.

## Правила пользования зарядным устройством и аккумуляторами

- Зарядные устройства и аккумуляторные батареи (АКБ) следует использовать только по их прямому назначению;
- Запрещается разбирать, модифицировать или нагревать совместимое зарядное устройство (СЗУ) и аккумулятор, а также вызвать короткое замыкание на их контактах;
- Не допускается отрезать, повреждать, модифицировать кабель СЗУ или USB-кабель, а также зажимать их или ставить на них тяжелые предметы. Любые подобные действия могут вызвать короткое замыкание и привести к пожару или поражению электрическим током;
- Используйте только совместимые с Вашим телефоном аккумуляторы и зарядные устройства. Использование любых других комплектующих, аксессуаров и принадлежностей, кроме рекомендованных для данного оборудования его изготовителем, может привести к поломке устройства, травме и представлять угрозу безопасности для самого устройства и его владельца;
- Для зарядки устройства не используйте поврежденные сетевые шнуры или штепсельные вилки, а также непрочные закрепленные на стене розетки;
- Запрещается использование АКБ и СЗУ в условиях повышенной влажности, прикасаться к оборудованию влажными руками или помещать в воду;
- Запрещается отключать телефон из розетки, вытягивая вилку за шнур;
- Избегайте перегибания и повреждения сетевого шнура;
- Избегайте воздействия прямого солнечного света на АКБ;
- Запрещается использовать поврежденные или протекающие литий-ионные аккумуляторы. В случае протечки аккумулятора не допускайте попадания электролита на кожу и в гла-

за. Если попадание произошло, промойте поврежденное место достаточным количеством воды и обратитесь к врачу;

- Не помещайте аккумуляторы или телефон на поверхность или внутрь нагревательных приборов (радиаторов, кухонных плит и микроволновых печей). При сильном нагревании аккумулятор может взорваться;

- Аккумуляторы имеют наилучшую производительность в условиях нормальной комнатной температуры ( $20\pm 5$ ) °С.

- Не допускайте падения АКБ, а также значительных механических и силовых воздействий на АКБ, которые могут привести к повреждению его корпуса. Это может вызвать утечку электролита и привести к травмам, порче или взрыву устройства;

- Обращайте внимание на маркировку полярности на аккумуляторе и изделии, чтобы обеспечить правильное использование;

- Протирайте выводы аккумуляторов чистой сухой ветошью, если они загрязнились;

- Не оставляйте неиспользуемые аккумуляторы в режиме длительного заряда;

- Храните аккумулятор при температуре от 0 °С до 40 °С, с уровнем заряда АКБ ~ 60%;

- После длительного хранения может потребоваться многозарядный заряд и разряд аккумуляторов, чтобы достичь максимальной производительности;

- Извлекайте аккумулятор из изделия, когда не используете его, и храните его в чистом и сухом недоступном для детей месте;

- Утилизация отслуживших АКБ осуществляется в соответствии с требованиями местного законодательства и инструкциями изготовителя АКБ. Запрещается уничтожать АКБ путем сжигания. Обязательно утилизируйте АКБ. Сведения о безопасной утилизации литий-ионных аккумуляторов можно получить в ближайшем специализированном сервисном центре.

**Примечание:** Изготовитель устройства оставляет за собой право комплектовать устройство АКБ, имеющими характеристики отличными от указанных.

### Правила пользования телефонным аппаратом

- Избегайте попадания устройства в морскую воду и химические вещества. Запрещается подвергать устройство воздействию каких-либо химических веществ, а также влажной окружающей среды с высокой или низкой температурой;
- Не следует подвергать телефон продолжительному воздействию прямых солнечных лучей;
- Не храните телефон рядом с источниками магнитного поля. Воздействие магнитных полей может привести к сбоям в работе телефона или разрядке аккумулятора, а так же выходу из строя электронных схем;
- Чтобы обеспечить максимальную защиту от воды, крышка батарейного отсека, крышка порта micro-USB и разъёма наушников, должны быть плотно закрыты. Избегайте воздействия на устройство окружающей среды с высоким содержанием пыли или влаги. Обычный износ и повреждения, также могут снизить стойкость устройства к воздействию пыли и влаги.
- Гарантия будет утрачена, если внутри устройства (например, под крышкой батарейного отсека) будет обнаружена жидкость;
- В случае попадания устройства в воду высушите его, не открывая заглушки и крышки;
- Гарантия не распространяется на повреждения и дефекты, вызванные ненадлежащим использованием устройства; Выключайте телефон, в тех местах, где его использование запрещено или не рекомендуется. Ознакомьтесь со всеми



предписаниями, ограничивающими использование телефона в определенных местах;

- Запрещается использовать телефон рядом с электронными приборами. Большинство электронных приборов излучают радиочастотные сигналы. Телефон может создать помехи в их работе;

- Соблюдайте все предостережения и правила использования мобильных телефонов во время управления автомобилем. По возможности, откажитесь от разговоров в то время, когда вы за рулем;

- Мобильный телефон должен быть выключен в течение всего времени полета на самолете;

- Избегайте попадания влаги на телефон. Влажность и жидкость любого типа могут повредить электрические схемы телефона или другие важные компоненты;

- Аккуратно обращайтесь с SIM-картами и картами памяти. Не извлекайте карту при разговоре, передаче и получении данных, это может привести к повреждению карты или устройства;

- Не пытайтесь самостоятельно разбирать, ремонтировать и модифицировать телефон. Любые изменения в конструкции аппарата влекут за собой прекращение действия гарантии производителя. При нарушении нормальной работы телефона обратитесь в авторизованный сервисный центр, уточнив его адрес на сайте <http://texet.ru/support/services/>

## Внешний вид телефона

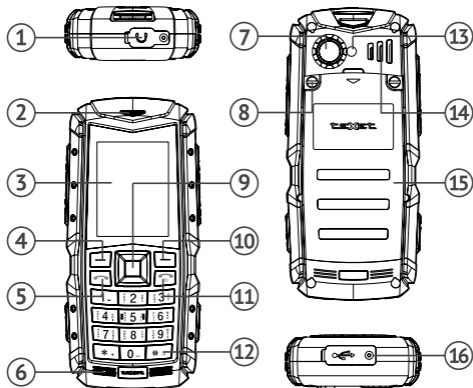











### Клавиши, индикаторы и разъемы

1	Разъем для наушников 3,5mm
2	Передний динамик
3	Дисплей
4	Левая функциональная клавиша
5	Клавиша вызова SIM1/SIM2
6	Микрофон
7	Камера
8	Крепление крышки батарейного отсека
9	Курсор. Позволяет осуществлять пролистывание вверх/вниз/влево/вправо
10	Правая функциональная клавиша

11	<p>Клавиша «Отмена». Функционал клавиши:</p> <ul style="list-style-type: none"> <li>• при длительном нажатии приводит к включению или выключению телефона;</li> <li>• в процессе вызова позволяет отклонить входящий;</li> <li>• во время разговора завершает вызов;</li> <li>• во всех остальных случаях завершает протекающие процессы (например, прерывает набор SMS, работу плеера и т.п.)</li> </ul>
12	Цифровые и функциональные клавиши 1-9 для набора номера на главном экране и для набора SMS в соответствующем меню. Символы, используемые при наборе SMS или других сообщений, присвоены конкретным клавишам
13	Светодиодная вспышка
14	Задний динамик
15	Крышка батареи
16	microUSB разъем для кабеля и зарядного устройства.

### Значение символов на экране телефона

Значок	Описание
	сигнал сети отсутствует
	сигнал сети
	индикатор заряда батареи
	новое сообщение
	новый звонок
	включен беззвучный режим
	включен вибро режим
	подключены наушники
	будильник активен
	правая функциональная клавиша
	Bluetooth включен
	GPRS-интернет соединение активно клавиатура заблокирована

## 1 Подготовка к работе

### 1.1 Установка SIM-карт

Телефон teXet TM-512R позволяет использовать две SIM-карты одновременно. Вы можете использовать SIM-карты с различными номерами от различных поставщиков услуг мобильной связи.

Обратите внимание, что устройство оборудовано одним радио модулем. Поэтому если Вы совершаете звонок или отправляете/принимаете сообщение а так же пользуетесь мобильным интернетом с одной из SIM, то вторая SIM будет недоступна.

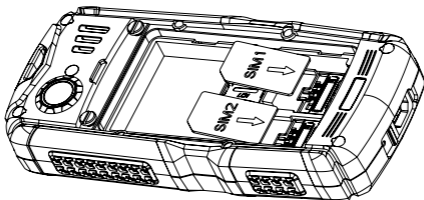

Перед началом установки SIM-карты убедитесь в том, что устройство выключено. Если устройство включено, для его выключения нажмите и удерживайте клавишу Отмена (11 на схеме устройства).



#### **ВНИМАНИЕ!**

Не вставляйте карту памяти в разъем для SIM-карты.

Для установки SIM-карт в любой из двух слотов произведите следующие действия:

- откройте крышку батарейного отсека;
- извлеките аккумуляторную батарею;

- вставьте SIM1 и SIM2 в слот. Карты следует размещать логотипами оператора к себе скошенным углом вверх.
- зафиксируйте SIM в нужных разъемах и установите батарею.

## 1.2 Установка карты памяти

Мобильный телефон TM-512R имеет слот для карты памяти формата microSD/microSDHC. Чтобы установить карту произведите следующие действия:

- откройте крышку батарейного отсека;
- извлеките аккумуляторную батарею;
- вставьте карту памяти в слот, расположенный под слотами для SIM.
- карту следует размещать логотипом к себе, направив контакты вовнутрь слота;
- обратите внимание, что для удобства установки карты памяти рекомендуется предварительно удалить SIM1 и SIM2. Так же не рекомендуется вставлять карту под наклоном;
- после установки убедитесь, что карта закреплена в слоте и не мешает установке SIM2.

**Примечание:** Мобильный телефон TM-512R поддерживает карты памяти емкостью до 16 Гб.

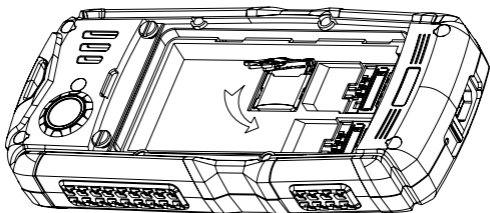

### 1.3 Установка и зарядка аккумуляторной батареи



#### **ВНИМАНИЕ!**

Перед установкой и извлечением аккумуляторной батареи необходимо отсоединить зарядное устройство. В противном случае возможно повреждение телефона.

#### **Установка аккумуляторной батареи**

1) для правильной установки батареи стоит разместить ее контактами вниз и логотипом teXet к себе. В том случае, если логотип перевернут или Вы видите информационные обозначения, Вы устанавливаете батарею неверно и существует риск повредить контакты;

2) после правильного размещения батареи закройте крышку и плотно прижмите её крепёжными винтами;

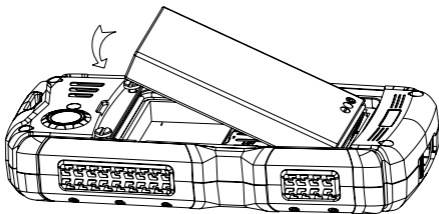

## 1.4 Зарядка аккумуляторной батареи

Перед зарядкой аккумуляторной батареи внимательно прочитайте раздел «Указания по эксплуатации».

Перед первым использованием устройства рекомендуется произвести полную зарядку аккумуляторной батареи.

Подключите адаптер питания к сети и вставьте microUSB штекер в соответствующее гнездо на корпусе устройства. Во время зарядки значок питания на экране устройства активируется, что будет свидетельствовать об успешном начале процесса зарядки.

Рекомендуется не отсоединять устройство до тех пор, пока батарея не зарядится полностью.

В момент полной зарядки аккумулятора значок питания на экране устройства будет полностью заполнен, а анимация, свидетельствующая о процессе зарядки, будет приостановлена.



### **ВНИМАНИЕ!**

Неправильное подключение зарядного устройства может привести к серьезному повреждению телефона. Гарантия не распространяется на какие-либо повреждения, возникшие в результате неправильного использования устройства и сопутствующих аксессуаров.

**Примечание:** Для того, чтобы сохранить длительную работоспособность аккумуляторной батареи и продлить срок ее службы, следуйте нижеописанным инструкциям:

- перед первым использованием рекомендуется присоединить устройство к сети электропитания на 8-12 часов до полной зарядки аккумулятора;
- не производите зарядку устройства при высокой температуре;

- не следует производить подзарядку устройства постоянно: Вы можете сделать это в тот момент, когда на дисплее появится сообщение о низком уровне заряда;
- если Вы не используете устройство длительное время, подзаряжайте аккумулятор не менее одного раза в течение двух недель, не дожидаясь момента полной разрядки;



### **ВНИМАНИЕ!**

Используйте только зарядные устройства и кабели, одобренные компанией ЗАО «Электронные системы «Алкотел»». Использование несовместимых зарядных устройств и кабелей может привести к взрыву аккумулятора или повреждению устройства.

В целях экономии электроэнергии отключайте зарядное устройство, если оно не используется. Зарядное устройство не оснащено персональным выключателем питания, поэтому его нужно отсоединять вручную, чтобы прервать процесс зарядки телефона.

## **2 Включение и выключение устройства**

### **2.1 Включение**

Перед включением телефона внимательно прочитайте раздел «Указания по эксплуатации».

Нажмите и удерживайте клавишу «Отмена» (11 на схеме устройства) в течение 2-х секунд. После этого произойдет включение устройства, о чем можно будет судить по появлению заставки. Загрузка устройства произойдет за несколько секунд.

**Примечание:** если устройство находится в режиме ожидания, то для включения достаточно кратковременного нажатия клавиши.



## 2.2 Выключение устройства

Для полного отключения устройства нажмите и удерживайте клавишу «Отмена» (11 на схеме устройства), после чего аппарат автоматически отключится через некоторое время.

**Примечание:** В случае низкой зарядки аккумулятора, устройство может быть отключено автоматически после уведомления пользователя о существующей проблеме. При этом, все несохраненные данные могут быть утеряны. Во избежание потери данных заблаговременно сохраните открытые документы, закройте все активные приложения и подключите телефон к источнику питания.

## 3 Меню устройства

Для доступа к основному меню устройства следует нажать левую функциональную клавишу или центр курсора.

Меню устройства состоит из следующих пунктов:

- Контакты – здесь содержатся ваши контакты с перечнем их телефонных номеров и прочих данных;
- Сообщения – в этом пункте можно создать SMS и MMS сообщения. Здесь хранятся все входящие и отправленные сообщения;
- Вызовы – меню отображает информацию о пропущенных, исходящих и входящих вызовах, а так же сообщениях;
- Камера – возможность делать фотографии и снимать видео;
- Мультимедиа – доступ мультимедийным приложениям устройства (аудио-, видеоплееру, FM-радио и другим);
- Органайзер – доступ к дополнительным приложениям: будильнику календарю, калькулятору, постановщику задач, проводнику и Bluetooth и другими;

- Игры – встроенные игры;
- Сервисы – меню дает доступ мобильному GPRS-интернету и сервисам мобильного оператора;
- Настройки – меню позволяет осуществлять настройку телефонного аппарата.

### 3.1 Контакты

Данное меню позволяет управлять контактами, которые хранятся на каждой из SIM карт, а так же в памяти телефона.

Слева от каждого контакта Вы можете увидеть значок, который показывает, на каком носителе (SIM или в памяти телефона) хранятся Ваши контакты.

Для осуществления звонка на нужный номер следует выбрать контакт из списка и нажать клавишу «Вызов» (либо выбрать Вызов из меню «Опции»). В открывшемся меню следует выбрать, с какой именно SIM Вы планируете осуществить звонок.

Меню «Контакты» так же предоставляет пользователю дополнительные опции. Для вызова меню следует нажать левую функциональную клавишу.

#### **Перечень дополнительных опций:**

- Просмотр – позволяет просмотреть информацию о контакте;
- Вызов – возможность позвонить на номер с SIM1 или SIM2;
- Сообщение – отправка контакту текстового/мультимедийного сообщения;
- Отправить - отправка данных о контакте в текстовом, мультимедийном сообщении или через Bluetooth;
- Изменить – изменение информации о контакте;
- Удалить – удаление контакта;
- Копировать – копирование контакта в память телефона, на SIM1/SIM2, либо в файл;
- Переместить – перемещение контакта из памяти телефона на SIM или с SIM в память телефона;

- В Черный список – добавление контакта в список нежелательных номеров;
- Настройки – дополнительные настройки меню «Контакты»;
- Добавить новый – добавление нового контакта в телефонную книгу;
- Выбрать несколько – выбор нескольких контактов для коллективной отправки SMS, либо отправки данных о контактах по Bluetooth;
- Группы – объединение контактов сохраненных в памяти телефона в группы.

### **Добавление нового контакта**

Для добавления нового контакта следует выбрать пункт «Добавить новый» в «Опциях». При добавлении нового контакта Вам будет предложено сохранить контакт на одну из SIM или в память телефона.

Обратите внимание на то, что при добавлении контакта на SIM существует ряд ограничений, и Вы можете добавить только имя контакта и его номер.

При добавлении информации в память телефона можно внести имя контакта, его номер, адрес электронной почты и установить индивидуальную мелодию на входящий вызов.

Для сохранения информации после внесения всех данных выберите «Сохранить».

### **Управление группой контактов**



#### **ВНИМАНИЕ!**

В группы можно добавлять только контакты, сохранённые в памяти устройства.

Опция позволяет создавать, удалять и видоизменять группы контактов на усмотрение пользователя. Для того, чтобы попасть в меню управления группами в меню «Контакты» следует выбрать «Группы» через меню опции. После этого

Вы увидите нужное меню.

В меню можно добавить группу, задав для нее изображение, мелодию, просмотреть список групп и видоизменять его.

### **Настройки меню контактов**

Для доступа к подменю «Опции» следует открыть его через опции меню «Контакты». Подменю «Опции» содержит следующие пункты:

- Статус памяти – отображение информации о количестве контактов сохраненных на каждой SIM и в памяти телефона;
- Быстрый набор – активация функции быстрого набора, установка номеров для быстрого набора на клавиши с 2 по 9. Для установки номеров на быстрый набор выберите опцию «Введите номер» и назначьте номер из списка контактов на клавишу быстрого доступа.
- Для использования функционала быстрого набора следует нажать нужную клавишу в меню набора номера и задержать нажатие. После этого Вам будет предложено осуществить звонок с выбранной SIM-карты;
- Фиксированный набор – управление списком номеров фиксированного набора;
- Копировать контакты – возможность скопировать контакты с SIM в телефон и наоборот, а так же с одной SIM на другую;
- Переместить контакты - возможность переместить контакты с SIM в телефон и наоборот, а так же с одной SIM на другую;
- Удалить все – возможность удалить контакты с SIM1 или SIM2 или из памяти телефона.
- Сохранять на – выбор места для сохранения контактов по умолчанию (телефон, SIM, на усмотрение пользователя).

## 3.2 Сообщения

Меню сообщение позволяет создавать текстовые SMS и мультимедийные MMS сообщения и управлять сообщениями на телефоне и SIM-картах.

Меню «Сообщения» содержит следующие пункты и папки:

- Написать – создание текстовых (SMS) и мультимедийных (MMS) сообщений;
- Входящие – папка со всеми входящими сообщениями;
- Исходящие – здесь находятся все сообщения в режиме отправки;
- Черновики – папка с незавершенными сообщениями;
- Отправленные – папка с отправленными сообщениями;
- Шаблоны – здесь хранятся шаблоны универсальных сообщений;
- Широковещательные сообщения – возможность управлять сообщениями услуги формата «Interactive Cell Broadcast», предоставляемой Вашим оператором связи (название и формат предоставления услуги, разные для всех операторов);
- Настройки – настройка раздела сообщений.

### **Создание сообщений**

Вы можете создавать разные типы сообщений на свое усмотрение. Для этого выберите опцию «Написать» и нужный тип (SMS или MMS).

### **Создание SMS**

Для создания SMS следует выбрать соответствующий пункт в меню «Написать». Далее следует создать сообщение, используя стандартные клавиши. При создании SMS Вам будут так же доступны следующие опции:

- Отправить – отправка сообщения в текущем виде;
- Добавить шаблон – использование одного из существующих шаблонов текстовых сообщений;

- Добавить символ – добавление символа в текст сообщения;
- Метод ввода – выбор предпочтительного метода ввода (заглавные и прописные буквы, только заглавные, кириллица и латиница, другие);
- Язык ввода – переключение между русским и английским языком ввода;
- Дополнительно – добавление в текст сообщения номера или имени из Контактов;
- Сохранить – сохранение сообщения в «Черновиках» для последующего завершения и отправки.

Для отправки SMS следует выбрать опцию «Отправить» после чего нужно выбрать адресатов из списка Контактов.

### **Создание MMS**

Для создания MMS следует выбрать соответствующий пункт в меню «Написать сообщение». При создании MMS Вам будут так же доступны следующие опции:

- Отправить – отправка сообщения в текущем виде;
- Добавить символ – добавление символа в текст сообщения;
- Метод ввода – выбор предпочтительного метода ввода (заглавные и прописные буквы, только заглавные, кириллица и латиница, другие);
- Язык ввода – переключение между русским и английским языком ввода;
- Добавить изображение – присоединение к сообщению изображения;
- Добавить мелодию – присоединение к сообщению музыкального файла;
- Добавить видео – присоединение к сообщению видео файла;
- Добавить тему – тема сообщения;
- Предпросмотр MMS – просмотр созданного MMS;
- Параметры слайдов – установка опции MMS-слайдов;
- Дополнительно – дополнительные опции создания сообщения (добавление шаблона, либо вложения);

- Сохранить – сохранение сообщения в «Черновиках» для последующего завершения и отправки.

Для отправки MMS следует выбрать опцию «Отправить» после чего нужно выбрать адресатов из списка Контактов.

### **Настройки сообщений**

Пункт позволяет установить специфические настройки для SMS и MMS сообщений мобильного телефона для каждой SIM-карты.

### **Настройки SMS.**

При выборе данного пункта можно установить следующие параметры:

- SIM1 и SIM2:
  - SMS-центр – установка адреса центра отправки текстовых сообщений (обычно задается автоматически);
  - Срок действия – установка интервала, в течение которого центр будет доставлять сообщение адресату в случае его недоступности;
  - Тип сообщения – выбор типа текстового сообщения (текст, факс, страница);
  - Отчет о доставке – активация/деактивация отправки отчета о доставке сообщения;
  - Путь ответа - активация/деактивация опции отправки сообщения через SMS-центр отправителя;
  - Приоритетное подключение – установка приоритета GPRS и голосовых вызовов (приоритет GSM, приоритет GPRS, только GSM);
  - Голосовая почта – настройка услуги «Голосовая почта».
- Статус памяти – информация о количестве сообщении в амяти SIM и в памяти телефона;
- Счетчик SMS – информация о количестве полученных и отправленных сообщений;
- Сохранять отправленные – активация/деактивации опции сохранения отправленных сообщений;

- Сохранять на – выбор места для хранения сообщений (SIM1, SIM2, либо телефон);

### **Настройки MMS**

- Учетная запись – установка параметров учетной записи для приема мультимедийных сообщений (обычно эти параметры задаются автоматически);

- Общие настройки – состоят из нескольких разделов, позволяющих настроить параметры создания, отправки и приема MMS.

- Создание – установка продолжительности слайда, режима создания, автоподписи;

- Отправка – установка срока действия сообщения, запрос отчета о доставке, отправка отчета о прочтении, задание приоритета, времени доставки, сохранения отправленных сообщений;

- Получение – установка параметров получения MMS в домашней сети и роуминге, фильтров на получение сообщений, отправки отчета о прочтении и доставке;

- Сохранять на – установка параметров сохранения MMS (в память телефона, либо на карту памяти);

- Статус памяти – отображение информации об использовании пространства во внутренней памяти телефона и на карте памяти.

### **Настройки Сервисных сообщений**

Меню позволяет задать специфические настройки сервисных сообщений внутри сети. Настройки имеют следующие опции:

- Доставка – разрешить/отклонить доставку сервисных сообщений;

- Загружать служебные – автоматический прием/отклонение служебных сообщений или их загрузка на усмотрение пользователя.



### 3.3 Вызовы

Меню вызовов содержит всю информацию по пропущенным, исходящим и входящим вызовам для SIM1 и SIM2. Так же меню «Вызовы» содержит опцию «Счетчик SMS», в которой можно просмотреть количество отправленных и полученных сообщений для каждой SIM. Для просмотра информации выберите соответствующий пункт в меню и нажмите на центр курсора.

Меню «Вызовы» содержит так же ряд дополнительных опций (доступны в каждой вкладке, открываются при нажатии на левую функциональную клавишу):

- Просмотр – просмотр данных о времени и продолжительности вызова;
- Вызов - звонок контакту (или номеру), информация о котором отображается в «Вызовах»;
- Сообщение – отправка номеру из «Вызовов» текстового/мультимедийного сообщения;
- Сохранить в контакты – добавления нового номера в «Контакты» на SIM или в память телефона;
- В Черный список - добавления номера в список запрещенных номеров;
- Удалить – удаление информации о вызове.

### 3.4 Камера

Телефон имеет встроенную камеру с разрешением 2.0 Мп. Режим съемки активируется сразу же, после входа в пункт «Камера».

Для того чтобы сделать фотографию следует нажать центр курсора. После того, как фотография будет снята, ее можно сохранить в память устройства и/или на карту памяти или удалить.

### **Опции меню фотокамеры:**

- Галерея – просмотр изображений, сохраненных на устройстве или карте памяти;
- Настройки – настройка вспышки, звука затвора, экспозиции, контрастности, частоты мерцания, таймера;
- Изображение – установка размера изображения и его качества, выбор режима для настройки баланса белого (автоматический режим, либо набор предустановленных режимов), установка сюжетного режима (автоматический, либо съемка в ночном режиме);
- Эффекты – выбор разнообразных эффектов для изображения (сепия, инверсия, серый и др.);
- Носитель – выбор места для сохранения файлов (внутренняя память или карта памяти);
- Сброс настроек – возврат к первоначальным настройкам системы.



### **ВНИМАНИЕ!**

При смене размера фото, камера переключается между «горизонтальным» и «вертикальным» режимами съемки.

## **3.5 Мультимедиа**

Данный раздел открывает доступ к мультимедийным приложениям устройства.

### **Камера**

Использование фотокамеры устройства. Подробно данный функционал описан выше.

### **Видеокамера**

Видеокамера позволяет записывать видео.

Для того чтобы начать процесс записи видео следует нажать на центр курсора. После того, как видео будет снято, его можно сохранить в память устройства и/или на карту памяти или удалить.



## **ВНИМАНИЕ!**

Внутренней памяти устройства недостаточно для сохранения видео большого объема. Поэтому перед началом съемки укажите карту памяти как путь для сохранения файлов.

### **Опции меню видеокамеры:**

- Настройки – активация/деактивация ночного режима съемки, настройка экспозиции и частоты мерцания;
- Видео – установка параметров качества видеоролика и баланса белого;
- Эффекты – выбор разнообразных эффектов для видео (сепия, инверсия, серый и др.);
- Носитель – выбор места для сохранения файлов (внутренняя память телефона или карта памяти);
- Сброс настроек – возврат к первоначальным настройкам.

### **Диктофон**

Диктофон позволяет записывать речь и звуки. Для начала записи нужно выбрать «Новая запись» в меню «Опции».

Для прослушивания файлов и/или выбора нужного файла следует открыть «Опции», где можно выбрать прослушивание, либо открыть полный список сохраненных файлов записи.

Настоятельно рекомендуем сохранять все записи, сделанные с помощью диктофона, на Карту памяти, так как память устройства ограничена.

В меню «Опции» также доступны функции: смены носителя для сохранения файлов записи (телефон, либо карта памяти) и выбор качества записи (низкое, высокое).

### **Медиаплеер**

Медиаплеер позволяет прослушивать музыкальные композиции и просматривать видео. Настоятельно рекомендуем загружать все музыкальные и видео файлы на карту памяти, так как память устройства ограничена.

### **Пункты меню медиаплеера:**

- Воспроизводится – воспроизведение последнего добавленного аудио/видео файла;
- Вся музыка – здесь отображается список всех сохраненных на устройстве и карте памяти аудио файлов;
- Все видео – здесь отображается список всех сохраненных на устройстве и карте памяти видео файлов;
- Плейлисты – в меню отображается список плейлистов созданных пользователем. Также здесь можно создать новый плейлист и выбрать носитель для сохранения плейлиста (телефон, либо карта памяти).

Для начала воспроизведения аудио файлов следует проинформировать следующие действия:

- Откройте папку «Вся музыка»
- далее откройте «Опции» и выберите «Обновить»;
- плеер автоматически осуществит поиск всех доступных файлов, сохраненных в памяти устройства;
- для воспроизведения файла нажмите на центр курсора.

Для того чтобы приостановить воспроизведение файла следует нажать на центр курсора. Для переключения между файлами следует нажимать на курсоре «влево» и «вправо». Для увеличения и уменьшения громкости следует нажимать на курсоре «вверх» и «вниз».

Для начала воспроизведения видео файлов следует проинформировать следующие действия:

- Откройте папку «Все видео»
- далее откройте «Опции» и выберите «Обновить»;
- плеер автоматически осуществит поиск всех доступных видеофайлов, сохраненных в памяти устройства;
- для воспроизведения файла нажмите на центр курсора.

Для того чтобы приостановить воспроизведение файла следует нажать на центр курсора. Для переключения между файлами следует нажимать на курсоре «влево» и «вправо».

Для увеличения и уменьшения громкости следует нажимать на курсоре «вверх» и «вниз».

### **Настройка Медиаплеера**

Пункт «Настройки плеера» медиаплеера будет доступен на экране воспроизведения файлов. Для его вызова следует зайти в «Опции» - «Настройки плеера»:

- Вперемешку – активация/деактивация воспроизведения музыки/видео в случайном порядке;
- Повтор – выбор опций автоматического повтора файлов (один файл, все);
- Фоновое воспроизведение - активация/деактивация воспроизведения музыки/видео в фоновом режиме;
- Звуковые эффекты – включение/выключение функции «Эквалайзер» с различными предустановленными опциями.

### **FM-радио**

Радио дает Вам возможность прослушивать радиостанции региона, в котором Вы находитесь. Для начала прослушивания FM-радио, вставьте наушники.



#### **ВНИМАНИЕ!**

Для прослушивания FM-радио обязательно требуются наушники. Без подключения наушников прослушивание радио невозможно.

### **Опции FM-радио:**

- Автопоиск – автоматический поиск и сохранение всех радиостанций с устойчивым сигналом;
- Список станций – перечень всех станций, сохраненных в памяти устройства. Станции из списка можно воспроизводить, удалять и переименовывать;
- Ввод вручную – самостоятельный ввод частоты нужной радиостанции;
- Фоновое воспроизведение – активация/деактивация опции воспроизведения радио в фоновом режиме;

- Динамик – активация/деактивация воспроизведения радио через встроенный динамик;
- Быстрый поиск – активация/деактивация опции быстрого поиска следующей станции с устойчивым сигналом (при нажатии на курсоре «влево» или «вправо»).

Для начала воспроизведения станции нажмите на центр курсора. Для переключения между станциями нажимайте на курсоре «влево» и «вправо». Для корректировки частоты нажимайте на курсоре «вверх» и «вниз».

### **Галерея**

Галерея позволяет просматривать все изображения, сохраненные в памяти устройства и/или на карте памяти. После открытия папки все изображения будут представлены в уменьшенном виде. Для просмотра изображения в полноэкранном режиме следует нажать на его уменьшенную копию.

Помимо просмотра изображений в меню «Опции» так же доступна возможность отправки в MMS или по Bluetooth, просмотр, удаление изображений, установка их в качестве обоев или заставки при включении/выключении устройства, переименование, а так же просмотр информации о файле.

### **Электронные книги**

Электронные книги позволяют просматривать книги и текстовые файлы в формате txt. Для чтения книги/файла следует загрузить его в память устройства или на карту памяти и открыть из нужной папки.

В процессе чтения через меню «Опции» Вам будет доступен следующий функционал: установка размера шрифта, параметры прокрутки, установка автоматической прокрутки и ее скорости.

## 3.6 Органайзер

Раздел содержит ряд полезных приложений:

- Будильник - позволяет установить будильник на телефоне с заданием количества повторов через заданное время, повторов по определенным дням (однократно, ежедневно, выбранным дням), установить мелодию будильника на усмотрение пользователя (из предлагаемых системой, либо с карты памяти) и выбрать тип оповещения (вибро и звонок, звонок, только вибрация);
- Календарь – приложение отображает информацию по актуальным датам (актуальность зависит от даты, которая была установлена изначально);
- Калькулятор – возможность производить арифметические действия с использованием телефона;
- Задачи – приложение для постановки задач с установкой напоминаний;
- Заметки – приложение позволяет создавать текстовые заметки;
- Мировое время – просмотр информации о времени в различных городах мира;
- Конвертер валют – приложение для конвертации валюты. Коэффициент конвертации задается пользователем;
- Секундомер - приложение, позволяющее измерять время с точностью до сотых долей секунды. Можно использовать два различных вида секундомеров на усмотрение пользователя;
- Проводник – управление файлами в памяти телефона и на карте;
- Bluetooth – настройка беспроводной передачи данных между устройствами;
- Фонарик – включение/выключение светодиодного фонарика.

### 3.7 Игры

Данный раздел содержит игру – «Загадка».

«Загадка» представляет собой мозаику, которую нужно сложить в цельное изображение для перехода на следующий уровень.

### 3.8 Сервисы

Меню позволяет использовать услугу «Мобильный GPRS-Интернет» благодаря которой можно получать доступ к мобильным версиям Интернет-сайтов. Для доступа на нужную страницу нужно ввести ее адрес в поле «Ввод».

Уточнить настройки и особенности использования услуги Вы сможете в справочной службе Вашего оператора связи.

Так же меню содержит ссылку на SIM-сервисы от оператора мобильной связи. Структура и наполнение меню меняются в зависимости от SIM-карты и оператора в каждом регионе.



#### **ВНИМАНИЕ!**

Использование некоторых сервисов и услуг может взиматься дополнительная плата. Тарифы уточняйте в справочной службе поставщика услуги.

### 3.9 Настройки

С помощью меню настройки Вы можете задать необходимые параметры и настроить свое устройство, чтобы сделать его использование максимально удобным.

#### **Пункты меню «Настройки»:**

- Общие
- Профили
- Вызовы



- Сети
- Вызовы
- Передача данных
- Безопасность
- Сброс настроек

### **Общие**

Настройка общих параметров телефона.

Опции меню «Общие»:

- Язык – выбор русского или английского языка;
- Время и дата – настройка часового пояса, актуальных параметров времени и даты и формата их отображения;
- Экран – настройка обоев, яркости подсветки дисплея, времени автоблокировки, анимации при включении и выключении устройства, отображения даты и времени на главном экране, типа часов;
- Язык ввода - выбор предпочтительного языка ввода;
- Курсор – назначение функционала на клавиши курсора (9 на схеме устройства);
- Настройки UART – настройки UART порта.

### **Профили**

Настройка профилей позволяет создать различные профили для разных ситуаций. Настройки позволяют изменять громкость, устанавливать различные мелодии на звонки и сообщения, активировать беззвучный режим и многое другое.

Для активации профиля следует выбрать его и нажать на центр курсора. В опциях меню «Профили» Вам будут доступны функции активация профиля, его настройка и сброс настроек.

### **Функционал меню «Настройка»:**

- Тип оповещения – установка типа оповещения (звонок, вибрация, звонок и вибрация, звонок после вибрации);
- Тип звонка – установка повторяющегося или однократного типа звонка;

- Звонок – установка специфической мелодии для входящего вызова;
- Громкость звонка – регулировка громкости звонка;
- Сообщение – установка специфического сигнала сообщения;
- Громкость сообщения – регулировка громкости для сигнала сообщений;
- Клавиатура – установка сигнала нажатия на клавиатуру (без звука, сигнал, тон);
- Громкость клавиатуры - регулировка громкости звука при нажатии на клавиатуру.
- Включение – установка специфического сигнала включения телефона;
- Выключение – установка специфического сигнала выключения телефона;
- Системные оповещения – включение/ выключение сигнала системных сообщений.

### **Вызовы**

Меню позволяет настроить количество активных SIM-карт, опции ожидания, переадресации, запрета и переключения между вызовами, а так же задать дополнительные параметры настроек.

- SIM-карты – активация/деактивация используемых SIM-карт. Можно оставить активными обе SIM, либо только SIM1, либо SIM2.

- Вызовы для SIM1 и SIM2 – установка опций отображения номера, настройка параметров ожидания, переадресации и удержания вызовов:

- Ожидание вызова – активация/деактивация опции остановки второго входящего вызова на ожидание;

- Переадресация – активация параметров переадресации вызовов (все вызовы, если абонент вне зоны, если нет ответа, если занято, переадресация всех информационных вызовов или отмена всех параметров переадресации);

- Запрет вызова – установка опций запрета на исходящие (все вызовы, международные) и входящие (все вызовы, в роуминге) вызовы. Так же доступны опции отмены всех ограничений и изменения пароля на установку запрета.

- Переключение линий – переключение с Линии 1 на Линию 2 и наоборот.



### **ВНИМАНИЕ!**

Услуги ожидания, переадресации и запрета вызовов предоставляются оператором связи и могут быть недоступны в отдельных регионах.

#### **Пункты меню «Дополнительно»:**

- Черный список – активация/деактивация запрета на прием звонков от абонентов из черного списка, а так же добавление номеров в список и его редактирование;
- Автонабор – активация/деактивация опции автоматического набора номера;
- Отображать время вызова - активация/деактивация отображения времени вызова;
- Напоминание о времени – активация/деактивация опции напоминания о времени вызова и параметров напоминания (не напоминать, однократное либо периодическое напоминание);
- Автоответ – активация/деактивация опции автоматического ответа при помощи любой клавиши либо при подключенной гарнитуре.

#### **Сети**

Меню позволяет задать настройки приоритетной сети и передачи данных для используемых SIM-карт.

#### **Пункты меню:**

SIM1/SIM2 - меню позволяет задать настройки сети выбора сети для каждой из SIM-карт телефона. Опции меню позволяют присоединиться к нужной сети (автоматически или

вручную), а так же выбрать предпочтительных операторов связи из предложенного списка.



### **ВНИМАНИЕ!**

В домашнем регионе выбор сети осуществляется автоматически и никаких дополнительных действий для этого производить не требуется.

- Приоритет GPRS – установка приоритета передачи данных по GPRS либо голосовых вызовов;

### **Передача данных**

Меню позволяет выбрать SIM для передачи данных по умолчанию и настроить учётные записи передачи данных.

- SIM передачи данных – выбор SIM для передачи данных и расхода GPRS-трафика на усмотрение пользователя;

- Учетные записи - настройка учетных записей для использования дополнительных услуг (MMS, WAP, GPRS). В большинстве своем данные настройки уже внесены автоматически, и производить какие-либо самостоятельные действия не требуется.

При необходимости узнать корректные настройки для учетных записей Вы сможете на сайте или в справочной службе Вашего оператора связи.

### **Безопасность**

Меню позволяет настроить параметры запроса PIN для каждой SIM, запрос пароля, изменять пароль для доступа к устройству.



### **ВНИМАНИЕ!**

В случае если Вы забудете пароль, разблокировать телефон можно будет только в сервисном центре (без сохранения данных!).

Пункты меню «Безопасность»:

- Защита SIM1/2 - настройка запроса PIN, его изменение;
- Запрос PIN – активация запроса PIN для SIM1 или SIM2;

- Изменить PIN – изменение PIN-кода;
- Изменить PIN2 – изменение PIN2.
- Пароль телефона - установка пароля при загрузке телефона и изменение пароля. Данный пароль никак не связан с PIN-кодом;

### **Сброс настроек**

Сброс всех существующих настроек и возврат к настройкам по умолчанию. Для возврата к первоначальным настройкам следует ввести пароль 1122.

## **4 Вызовы**

### **Набор номера**

Для того чтобы осуществить звонок при помощи TM-512R можно:

- воспользоваться меню контакты (подробно процесс описан в п. 3.1);
- осуществить ввод нужного номера вручную.

Для того чтобы ввести нужный номер, наберите его при помощи клавиатуры при нахождении на главном экране.

Для набора номера следует нажать клавишу «Вызов» и выбрать нужную SIM для осуществления звонка.



### **ВНИМАНИЕ!**

В некоторых случаях (особенно при нахождении в роуминге) набор номеров в формате 8-код оператора-номер абонента (например: 8-123-456 78 90) может быть недоступен. Поэтому мы рекомендуем использовать набор номера в формате +7, где +7 – международный код России. Для Украины, Беларуси и Казахстана правила набора номера в международном формате будут другими. Уточняйте данную информацию у своего оператора связи.

### **Дополнительные опции доступные во время вызова:**

- Отключить звук – отключение микрофона телефона;
- Громкость – регулировка громкости вызова;
- Удержание – возможность постановки вызова на удержание и прием/совершение другого вызова;
- Контакты – переход в телефонную книгу;
- Диктофон – запись текущего телефонного разговора;
- Завершить вызов – завершение текущего вызова;



### **ВНИМАНИЕ!**

В процессе активного вызова, сам вызов завершается клавишей «Отмена» (11 на схеме устройства).

Для того чтобы принять входящий вызов достаточно нажать клавишу «Вызов» (5 на схеме устройства).

Так же во время входящего звонка вы можете отключить сигнал и отклонить вызов. Для этого выберите соответствующую опцию при входящем.

## **5 Возможные неисправности и методы их устранения**

Информация, изложенная ниже, может помочь Вам выявить и устранить наиболее распространенные проблемы аппаратной части и программного обеспечения, с которыми Вы можете столкнуться.

При возникновении описанных ниже проблем следует сначала попытаться решить их самостоятельно, воспользовавшись изложенными рекомендациями. В том случае, если приведенные советы не помогут, обратитесь в службу поддержки teXet или к специалистам авторизованного сервисного центра.

Перед тем, как предпринять какие-либо дальнейшие действия, проверьте:

- заряжен ли аккумулятор;

- сохранится ли неисправность после перезагрузки устройства;
- корректно ли была произведена настройка устройства.

Если Вы допустили ошибки при настройке устройства или не уверены в корректности сделанных Вами изменений, попробуйте восстановить первоначальные настройки системы.

Для восстановления настроек выполните следующие действия:

- зайдите меню устройства;
- откройте «Настройки»;
- выберите опцию «Сброс настроек»;
- для завершения сброса требуется ввести пароль 1122.

### **Сбои в работе карты памяти**

При сбоях в работе карты памяти, используемой в телефоне, проблема, как правило, заключается в самом внешнем устройстве. Поэтому сначала проверьте носитель информации на работоспособность и при необходимости обратитесь к их производителю.

Так же рекомендуем произвести следующие действия:

- убедитесь в том, что карта вставлена в предназначенный для нее разъем до упора;
- убедитесь в том, что карта вставлена правильной стороной;
- возможно, карта повреждена. Попробуйте проверить работоспособность карты на другом устройстве;
- попробуйте извлечь и повторно вставить карту памяти;
- попробуйте перезагрузить телефон;
- обратитесь к руководству по установке данной карты.

### **Запрос паролей**

При включении телефона или во время его использования появляется запрос на ввод одного из следующих кодов:

Код	Возможное решение проблемы
Пароль	Пароль запрашивается при включении функционала блокировки телефона

PIN-код	Если телефон включается в первый раз, либо если включена функция проверки PIN-кода, следует ввести PIN-код, полученный вместе с SIM-картой.
PUK-код	Как правило, SIM-карта блокируется после того, как несколько раз был введен неверный PIN-код. В этом случае следует ввести PUK-код, который предоставляется оператором мобильной связи.
PIN2-код	Может запрашиваться при доступе к определенным пунктам меню и функционалу. PIN2-код, предоставляется вместе с SIM-картой. Дополнительную информацию относительно PIN2-кода можно получить у Вашего оператора мобильной связи.

### **Телефон не включается**

- проверьте заряд аккумулятора, в случае разрядки присоедините адаптер питания и подождите не менее 10-ти минут;
- нажмите и удерживайте клавишу включения устройства, не менее 5 сек;
- в том случае, если аккумулятор заряжен, все равно подключите адаптер питания и повторите процедуру повторно;
- если устройство не включается даже после подзарядки, обратитесь в службу поддержки или авторизованный сервисный центр.

### **Телефон отключается сразу после включения**

- возможно, у устройства чрезвычайно низкий заряд аккумулятора. В этом случае система автоматически предотвращает полную разрядку во избежание потери информации и хранящихся данных. Перед тем, как осуществить повторную попытку включения устройства, заряжайте его не менее 20-ти минут и не отсоединяйте адаптер питания от розетки во время работы.

### **Батарея быстро разряжается**

- возможно, Вы используете функции, требующие большого расхода энергии. Больше всего энергии расходуется на просмотр видео;



- попробуйте установить более экономичные настройки яркости экрана;
- аккумулятор разряжается во время работы при низкой температуре.

#### **Аккумулятор не заряжается**

- убедитесь в том, что адаптер питания подключен к работающей розетке. При подключении адаптера питания на устройстве должен гореть светодиодный индикатор заряда аккумулятора;
- убедитесь в том, что вы используете стандартный адаптер питания, а не адаптер от другого устройства;
- аккумулятор может не заряжаться во время работы при высокой температуре.

#### **Проблема с осуществлением и/или приемом вызовов.**

##### **Уведомление об ошибке доступа к сети**

- проблема может быть вызвана слабым сигналом сети. Переместитесь в место, где сигнал сети более стабилен;
- сеть может быть перегружена (что актуально для места с массовым скоплением людей). Переместитесь в менее людное место;

##### **Невозможно осуществить исходящий вызов**

- удостоверьтесь в том, что была выбрана нужная SIM-карта;
- удостоверьтесь в том, что присутствует сигнал доступности мобильной сети;
- удостоверьтесь в том, что не активирована функция запрета вызова для данного номера телефона.

##### **Невозможно принять входящий вызов**

- удостоверьтесь в том, что телефон включен;
- удостоверьтесь в том, что присутствует сигнал доступности мобильной сети;
- удостоверьтесь в том, что на счету присутствуют средства, необходимые для осуществления мобильной связи;

- убедитесь, что номер звонящего абонента не размещен в черном списке.

#### **Собеседник вас не слышит**

- проверьте, не перекрыт ли доступ к встроенному микрофону;
- проблема может быть связана с недостаточно сильным сигналом мобильной сети. Переместитесь в место, где сигнал сети более стабилен;
- при использовании телефонной гарнитуры проверьте правильность соединения исправность гарнитуры (провода), удостоверьтесь в том, что используется гарнитура рекомендованная производителем.

#### **Низкое качество звука при разговоре**

- удостоверьтесь в том, что ничто не блокирует доступ к внутренней антенне устройства;
- проблема может быть связана с недостаточно сильным сигналом мобильной сети. Переместитесь в место, где сигнал сети более стабилен.

#### **Вызов номера из списка контактов не проходит**

- удостоверьтесь в том, что телефонный номер записан правильно и в соответствии с региональными стандартами мобильных сетей;
- удостоверьтесь в том, что не активирована функция запрета вызова для данного номера телефона.

#### **При включении камеры появляются сообщения об ошибках**

Чтобы воспользоваться функцией камеры, в памяти телефона должно быть достаточно свободного места, а аккумулятор должен быть полностью заряжен. Если при включении камеры появляются сообщения об ошибках, попробуйте выполнить следующие действия.

- полностью зарядите аккумулятор устройства;
- освободите место в памяти телефона, скопировав файлы или удалив их;
- перезагрузите телефон.

Если это не устранило проблему, обратитесь в авторизованный сервисный центр.

### **Не удается найти другое Bluetooth-устройство**

- удостоверьтесь в том, что на телефоне включена беспроводная связь Bluetooth;
- удостоверьтесь в том, что телефон «виден» (параметр «Видимость» включен);
- удостоверьтесь в том, что Bluetooth так же активирован на устройстве, к которому Вы планируете присоединиться;
- удостоверьтесь в том, что телефон и Bluetooth-устройство находятся на расстоянии не более 10 метров друг от друга.

### **Звук не воспроизводится**

- удостоверьтесь, что воспроизведение звука включено в основных настройках системы;
- удостоверьтесь в том, что громкость выведена на максимальный (или необходимый Вам) уровень. Чтобы увеличить уровень громкости, воспользуйтесь клавишей ее регулировки;
- проверьте, не поврежден ли воспроизводимый файл. Попробуйте воспроизвести иной файл из другой директории.

## **Условия транспортировки и хранения**

Телефон в упакованном виде может транспортироваться в крытых транспортных средствах любого вида при температуре от минус 25 до плюс 35 °С, с защитой его от непосредственного воздействия атмосферных осадков, солнечного излучения и механических повреждений.

Согласно «Декларации о соответствии», устройство сохраняет работоспособность и параметры при воздействии климатических и механических факторов:

- температура окружающего воздуха от минус 10°С до плюс 55°С;
- относительная влажность 65% при +20°С и до 80% при +25°С.

**Құрметті сатып алушы!**

Сізге біздің құрылғымызды таңдағаныңызға алғыс білдіреміз. Барлық мүмкіндіктерді қолдану және оның қызметінің мерзімін ұзарту үшін компаниясының: <http://www.texet.ru> ресми сайтында жүктеуге қол жетімді пайдалану бойынша толық нұсқаулықты оқуға кеңес беріледі.

Сіз сатып алған құрылғының сериялық (зауыттық) нөмірі, оның өндірілген кезі, оның қызметінің мерзімі, кепілдік шарттары, тұтынушыдан наразылықтар қабылдауға уәкілетті және/немесе «ТЕХЕТ» өнімін жөндейтін және техникалық қызмет көрсететін тұлғалардың тұрғылықты жері туралы ақпарат осы нұсқаулықта қосымша берілген Кепілдік талонында орналастырылған.

Құрылғылардың сыртқы түрі, құрылымы, құрылғылардың сипаттамасы ұдайы жетілдірілетінін ескеруді сұраймыз, сондықтан осы нұсқаулықта көрсетілмеген кейбір өзгерістер болуы мүмкін; сондай-ақ сатып алушыға алдын ала ескертусіз уәкілетті сервистік орталықтардың мекен-жайлары мен телефондары өзгеруі мүмкін, олар туралы көкейкесті ақпаратты [www.texet.ru](http://www.texet.ru) веб-сайтынан алуға болады.



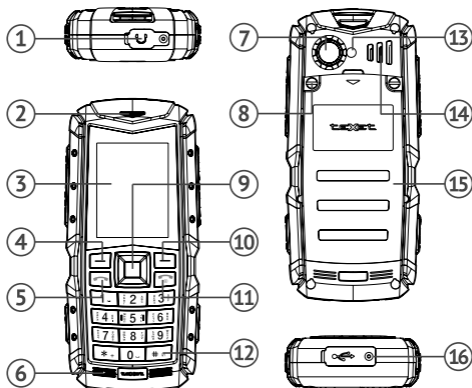



## Телефонның сыртқы түрі



### Пернелер, көрсеткіштер және ұяшықтар

1	Құлаққап ұясы 3,5 мм	9	Меңзер
2	Алдыңғы динамикалық	10	Правая функциональная клавиша
3	Дисплей	11	Негізгі «Болдырмау»
4	Сол жақ сенсорлық перне	12	Сандық және функционалдык пернелер 1-9
5	Қоңырау шалу пернесін SIM1 / SIM2	13	Жарық диодты жарқыл
6	Микрофон	14	Динамикалық
7	Камера	15	Батарея қақпағы
8	Батарея қақпағын аспа	16	Микро-USB Зарядтағыш ұясы

## Телефон экранында рәміздер мәні

Таңба	Сипаттама
	желі сигналы
	батарея зарядының көрсеткіші
	жаңа хабар
	включен беззвучный режим
	енгізілген діріл режимі
	құлаққап қосылған

## Техникалық сипаттамалар

Дисплей	2.0" 176x220 пикс
Бұйымның орамасыз өлшемі (ұзындығы x биіктігі x ені)	128x60x22 мм
Бұйымның орамасыз массасы	168 г
Қуат	Li-ion 2570 мАч
Жад карталарын қолдау	microSD/SDHC (до 16 Гб)
Бұйымды пайдаланудың температуралық жағдайлары	5 ~ 35°C
GSM стандарты	850/900/1800/1900
Зарядтау құрылғысы	5В – 1000мА

## Жиынтықтылық

1. Мобильді телефон .....	1 дана
2. Аккумуляторлық батарея.....	1 дана
3. Зарядтау құрылғысы.....	1 дана
4. USB-кабелі .....	1 дана
5. Пайдалану нұсқаулығы.....	1 дана
6. Карабиндер Бау .....	1 дана
7. Кепілдік талоны .....	1 дана

Тек teXet сауда белгісі ұсынған аксессуарларды қолданыңыз. Құрылғымен бірге тек жеткізу жинағына кіретін аксессуарларды қолдану ұсынылады. Жеткізу жинағына кірмейтін аксессуарлар бұл құрылғымен үйлеспеуі болуы мүмкін.

**Ескерту:** құрылғы өндірушісі бұйымды негізгі мақсатында қолдануға кедергі келтірмеген жағдайда жиынтықтылықты өзгерту құқығын өзіне қалдырады.

### Пайдаланылуы бойынша нұсқаулық

Бұл телефон мобильді қолдану үшін жасалған және соған арналған. Пайдалану бойынша төмендегі нұсқаулар сізге адамдардың және материалдық құндылықтардың қауіпсіздігі үшін қауіпсіз телефонды дұрыс қолдануға және құрылғыны жұмыс күйінде сақтауға көмектесуге арналған. Осы тараумен мұқият танысыңыз және онда берілген нұсқауларды қатаң орындаңыз.

### **Зарядтау құрылғысы және аккумуляторларды қолдану ережелері**

- Зарядтау құрылғылары және аккумуляторлық батареялар (АКБ) тек өз мақсатында қолданылуы керек;
- Желілік зарядтау құрылғысы (ЖЗ) және аккумуляторды бөлшектеуге, өзгертуге немесе қыздыруға, сондай-ақ, олардың түйіспелерінде қысқа тұйықталуды тудыруға тыйым салынады;
- ЖЗ немесе USB кабелін кесуге, зақымдауға, өзгертуге, сондай-ақ, оларды қысуға немесе оларға ауыр заттарды қоюға болмайды. Кез келген осындай әрекеттер қысқа тұйықталу тудыруы және өртке немесе ток соғуына әкелуі мүмкін;
- Тек телефонмен үйлесімді аккумуляторларды және зарядтау құрылғыларын қолданыңыз. Өндіруші осы жабдық үшін ұсынғаннан басқа кез келген жинақтауыштар, аксессуарлар

арлар және жабдықтарды қолдану құрылғының бұзылуына, жарақатқа әкелуі және құрылғының өзі және оның иесі үшін қауіп тудыруы мүмкін;

- Құрылғыны зарядтау үшін зақымдалған желілік сымдарды немесе штепсельдік айырларды, сондай-ақ, қабырғаға берік түрде бекітілмеген розеткаларды қолданбаңыз;

- АКБ және ЖЗ ылғалдылық жоғары жағдайларда қолдануға, жабдықты дымқыл қолмен ұстауға немесе суға салуға тыйым салынады;

- Телефонды сымынан ұстап, айырды тартып отырып, розеткадан өшіруге тыйым салынады;

- Желілік сымның майысуын және зақымдалуына жол бермеңіз;

- АКБ күннің тік жарығының әсерін болдырмаңыз;

- Зақымдалған немесе ағатын литий-иондық аккумуляторларды қолдануға тыйым салынады. Аккумулятор аққан жағдайда электролиттің теріге және көзге тиюіне жол бермеңіз. Егер тисе, зақымдалған орынды судың жеткілікті мөлшерімен жуыңыз және дәрігерге көрініңіз;

- Аккумуляторларды немесе телефонды қыздыру құрылғыларының (радиаторлардың, ас үй плиталарының және қысқа толқынды пештердің) бетіне немесе ішіне қоймаңыз. Қатты қыздырғанда аккумулятор жарылуы мүмкін;

- $(20\pm 5)^{\circ}\text{C}$  қалыпты бөлме температурасында аккумуляторлардың өнімділігі жақсы болады.

- АКБ құлауына, сондай-ақ, АКБ корпусының зақымдалуына әкелуі мүмкін айтарлықтай механикалық және күш әсерлеріне жол бермеңіз. Бұл электролиттің ағуына және жарақаттарға, құрылғының бүлінуіне немесе жарылуына әкелуі мүмкін;

- Дұрыс қолдануды қамтамасыз ету үшін аккумулятордағы және бұйымдағы полярлық белгісіне назар аударыңыз;



- Ластанған болса, аккумуляторлардың шығыстарын таза, құрғақ шүберекпен сүртіп алыңыз;
- Қолданылмайтын аккумуляторларды ұзақ зарядтау режимінде қалдырмаңыз;
- Аккумуляторды 0°C - 40°C температурасында сақтаңыз.
- Ұзақ сақтаудан кейін ең жоғары өнімділікке жету үшін аккумуляторларды көп рет зарядтау және отырғызу қажет болуы мүмкін;
- Қолданбаған кезде аккумуляторды бұйымнан шығарыңыз және таза әрі құрғақ, балалардың қолы жетпейтін жерде сақтаңыз;
- Қызмет мерзімі біткен АКБ пайдаға асыру жергілікті заңнаманың талаптарына және АКБ өндірушісінің нұсқауларына сай жүзеге асырылады. АКБ-ны жағу арқылы жоюға тыйым салынады. АКБ-ны міндетті түрде пайдаға асырыңыз. Литий-иондық аккумуляторларды қауіпсіз пайдаға асыру туралы мәліметтерді ең жақын арнайы сервистік орталықта алуға болады.

**Ескерту:** Өндіруші көрсетілген сипаттамасынан басқа қуат жинақтаушы құрылғыларды құрастыру құқығына ие.

#### **Телефонды пайдалану ережелері:**

- қолдануға тыйым салынған немесе кеңес берілмеген жерлерде телефонды өшіріңіз;
- Телефонды электрондық құрылғылардың жанында қолдануға тыйым салынады. Электрондық құрылғылардың көпшілігі радиожилікті сигналдар шығарады. Телефон олардың жұмысында кедергілер тудыруы мүмкін;
- Медициналық құрылғылардың жұмысында кедергілерді болдырмау үшін телефонды ауруханаларда пайдалануға тыйым салынады;
- Көлікті басқару кезінде мобильді телефондарды қолданудың барлық сақтық шараларын қолданыңыз және

ережелерін сақтаңыз. Мүмкіндігінше көлік айдағанда сөйлесуден бас тартыңыз;

- Мобильді телефон ұшақта ұшу барысында өшірулі болуы керек;

- Телефонға ылғал тигізбеңіз. Ылғал және кез келген түрдегі сұйықтық телефонның электр схемаларын немесе басқа маңызды құрамдастарын зақымдауы мүмкін;

- Телефонды шаң немесе лас жерлерде қолданбаңыз және сақтамаңыз. Шаң телефон жұмысындағы ақауларға әкелуі мүмкін;

- Телефонды көлбеу беттерге немесе жоғары орналасқан сөрелерге қоймаңыз. Құлаған кезде телефон зақымдалуы мүмкін;

- Телефонға тура түскен күн сәулелерінің ұзақ әсерін тигізбеу керек;

- Телефонды магниттік өріс көздерінің жанында сақтамаңыз. Магниттік өрістердің әсері телефон жұмысындағы ақауларға немесе аккумулятордың отыруына, сондай-ақ, электрондық схемалардың істен шығуына әкелуі мүмкін;

- SIM карталарын және жад карталарын абайлап пайдаланыңыз. Сөйлесу, деректерді жіберу және алу кезінде картаны шығармаңыз, бұл картаның немесе құрылғының зақымдалуына әкелуі мүмкін;

- Телефонды өз бетіңізше бөлшектеуге, жөндеуге және өзгертуге тырыспаңыз. Құрылғы құрылысындағы кез келген өзгертулер өндіруші кепілдігінің күшінің жойылуына әкеледі. Телефонның қалыпты жұмысы бұзылған жағдайда <http://texet.ru/support/services/> сайтында мекенжайын біліп, өкілетті сервистік орталыққа хабарласыңыз

## 1 Жұмысқа дайындық

### 1.1 SIM картасын орнату

SIM картасын орнатуды бастамай тұрып, құрылғының өшірулі екеніне көз жеткізіңіз. Құрылғы қосулы болса, өшіру үшін «Бас тарту» пернесін (құрылғы схемасында 11) басып тұрыңыз.

SIM картасын орнату үшін келесі әрекеттерді орындаңыз:

- батарея бөлімінің қақпағын ашыңыз;
- SIM картасын оператор логотипін өзіңізге және түйіспелерді ішке қаратып ұяшыққа салыңыз. Бұл кезде SIM картасының кесілген бұрышы сол жақ жоғарғы бұрышта болуы керектігіне назар аударыңыз;
- SIM картасын слотта бекітіңіз.

! Жад картасын SIM картасына арналған ұяшыққа салмаңыз.

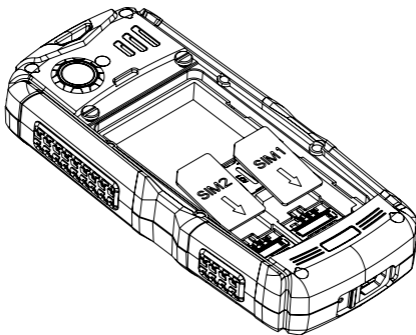

## 1.2. Жад картасын орнату

TM-512R мобильді телефонында microSD/SDHC пішіміндегі жад картасына арналған слот бар (сыйымдылығы 16 Гб дейін карталарға қолдау көрсетіледі). Картаны орнату үшін келесі әрекеттерді орындаңыз:

- батарея бөлімінің қақпағын ашыңыз;
- «төмен» қозғалта отырып, жад картасын бекіту механизмін босатыңыз
- бекіту механизмін аздап көтеріп, осылайша жад картасын орналастыру үшін орын босатыңыз;
- жад картасын логотипті өзіңізге және түйіспелерді төмен қаратып ұяшыққа салыңыз;
- картаның бекіту механизмдерін жіберіңіз;
- картаны бекіту механизмін «жоғары» қозғалта отырып, бекітіңіз (сәтті бекітуден кейін «сырт» еткен дыбысты естисіз).

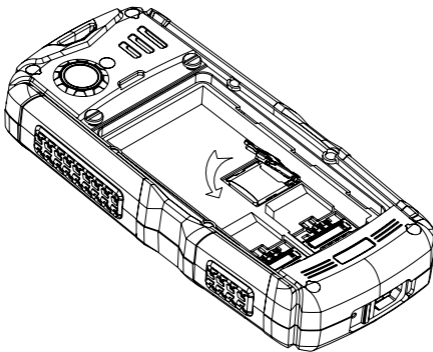

### 1.3. Аккумуляторлық батареяны орнату және зарядтау

#### Аккумуляторлық батареяны орнату

1) батареяны дұрыс орнату үшін түйіспелерін төмен және teXet логотипін өзіңізге қаратып орналастыру керек. Батареяда ақпараттық белгілерді көрсеңіз немесе ақпарат аударылған болса, батареяны қате орнатып жатырсыз және түйіспелерді зақымдау қаупі бар;

2) батареяны дұрыс орналастырудан кейін қақпақты жабыңыз.

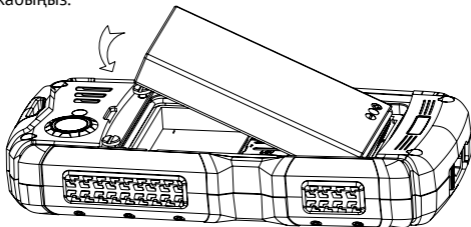

#### Назар аударыңыз!

Аккумуляторлық батареяны орнату және шығару алдында зарядтау құрылғысы зарядтау құрылғысын ажырату керек. Әйтпесе, телефон зақымдалуы мүмкін.

#### Аккумуляторлық батареяны орнату

Аккумуляторлық батареяны зарядтау алдында «Пайдалану туралы нұсқаулар» тарауын мұқият оқып шығыңыз.

Құрылғыны бірінші рет қолдану алдында аккумуляторлық батареяны толығымен зарядтау ұсынылады.

Зарядтау құрылғысын желіге қосыңыз және microUSB ұяшығын құрылғы корпусындағы сәйкес ұяшыққа салыңыз.

Зарядтау кезінде құрылғы экранындағы қуат белгішесі белсендіріледі, бұл зарядтау процесінің сәтті басталуын білдіреді.

Құрылғыны батарея толығымен зарядталғанша ажыратпауға кеңес беріледі.

Акумулятор толық зарядталған сәтте құрылғы экранындағы қуат белгішесі толығымен толтырылады, ал зарядтау процесін көрсететін анимация тоқтатылады.

**Ескерту:** аккумуляторлық батареяның ұзақ жұмысқа қабілеттілігін сақтау және қызмет көрсету мерзімін ұзарту үшін төменде сипатталған нұсқауларды орындаңыз:

- бірінші рет қолдану алдында құрылғыны аккумулятор толығымен зарядталғанша электр қуаты желісіне 8-12 сағатқа қосу ұсынылады;
- құрылғыны жоғары температурада зарядтамаңыз;
- үнемі құрылғыны қосымша зарядтағана жөн: мұны дисплейде зарядтың төмен деңгейі туралы хабар пайда болғанда орындауға болады;
- құрылғыны ұзақ уақыт бойы қолданбасаңыз, аккумуляторды екі аптада кемінде бір рет зарядтаңыз, толығымен отырған сәтті күтпеңіз;



#### **Назар аударыңыз!**

Зарядтау құрылғысын дұрыс қоспау телефонның ауыр зақымдалуына әкелуі мүмкін. Кепілдік құрылғыны және ілеспе аксессуарларды дұрыс қолданбау нәтижесінде пайда болған зақымдарға таралмайды.



#### **Өтініш!**

Тек «Алкотел» ЖАҚ компаниясы бекіткен зарядтау құрылғысызарядтау құрылғылары мен кабельдерді қолданыңыз. Үйлеспейтін зарядтау құрылғысызарядтау құрылғыларын және кабельдерді қолдану аккумулятордың жарылуына және құрылғының зақымдалуына әкелуі мүмкін.

Электр қуатын үнемдеу мақсатында қолданылып жатпаса, зарядтау құрылғысызарядтау құрылғысын өшіріңіз. Зарядтау құрылғысы жеке қуат өшіргішімен жабдықталмаған, сондықтан, телефонды зарядтау процесін үзу үшін оны қолмен ажырату керек.

## 2 Құрылғыны қосу және өшіру

### 2.1 Қосу

Телефонды қосу алдында «Пайдалану туралы нұсқаулар» тарауын мұқият оқып шығыңыз.

«Бас тарту» пернесін (құрылғы схемасында 11) 2 секунд бойы басып тұрыңыз. Бұдан кейін құрылғы қосылады, бұл туралы экран сақтағыштың пайда болуынан білуге болады. Құрылғыны жүктеуге бірнеше секунд кетеді.

**Ескерту:** құрылғы ұйқы режимінде болса, қосу үшін пернені қысқа уақыт бойы басу жеткілікті.

### 2.2 Өшіру

Құрылғыны толығымен өшіру үшін «Бас тарту» пернесін (құрылғы схемасында 11) басып тұрыңыз, содан кейін құрылғы біраз уақыттан кейін автоматты түрде өшеді.

**Ескерту:** аккумулятор заряды аз болса, құрылғы пайдаланушыға бар мәселе туралы хабарландырудан кейін автоматты түрде өшуі мүмкін. Бұл кезде барлық сақталмаған деректер жоғалуы мүмкін. Деректердің жоғалуын болдырмау үшін барлық белсенді қолданбаларды алдын ала жабыңыз және телефонды қуат көзіне қосыңыз.

## 3 Біқтимал ақаулар және оларды жою әдістері

Төменде берілген ақпарат Сізге жабдық бөлігінің және бағдарламалық жасақтаманың кездесуі мүмкін анағұрлым жиі туындайтын мәселелерін анықтауға және жоюға көмектеседі.

Төменде сипатталған мәселелер пайда болған жағдайда алдымен оларды берілген кеңестерді қолдана отырып, өз бетіңізше шешуге тырысқан жөн. Берілген кеңестер көмектеспеген жағдайда teXet қолдау қызметіне немесе авторландырылған сервистік орталықтың мамандарына хабарласыңыз.

Келесі әрекеттерді орындау алдында:

- аккумулятор зарядталғанын;
- құрылғыны қайта жүктеуден кейін ақаудың сақталатын-сақталмайтынын;

• құрылғыны реттеудің дұрыс жасалғанын тексеріңіз.

Құрылғыны реттеу кезінде қателер жіберген болсаңыз немесе енгізілген өзгертулердің дұрыстығына сенімді болмасаңыз, жүйенің бастапқы реттеулерін қалпына келтіріп көріңіз.

Реттеулерді қалпына келтіру үшін келесі әрекеттерді орындаңыз:

- құрылғы мәзіріне кіріңіз;
- «Реттеулер» тармағын ашыңыз;
- «Реттеулерді ысыру» опциясын таңдаңыз;
- 1122 құпия сөзін енгізіңіз және әрекетті растаңыз;
- телефонды қайта жүктеңіз.

Мәселелер	Пайда болуының ықтимал себептері	Шешімдер
<b>Жад картасы жұмысындағы ақаулар</b>	Жад картасы ақаулы немесе дұрыс орнатылмаған.	Карта өзіне арналған ұяшыққа салынғанына көз жеткізіңіз. Карта дұрыс жағымен салынғанына көз жеткізіңіз. Жад картасын шығарып, қайта салып көріңіз. Телефонды қайта жүктеп көріңіз.



<b>Телефон қосылмайды/Телефон қосқаннан кейін бірден өшеді</b>	Аккумулятор заряды төмен.	Зарядтау құрылғысы Зарядтау құрылғысын қосыңыз және кемінде 5 минут күтіңіз. Қосу пернесін 5 секунд бойы басып тұрыңыз. Аккумулятор зарядталған болса, бәрібір зарядтау құрылғысызарядтау құрылғысын қосып, процедураны қайталаңыз.
<b>АКБ жылдам зарядсызданады</b>	Қуатты көп тұтынуды қажет ететін функциялар қолданылуда. Аккумулятор төмен температурада тезірек отырады.	Экран жарықтығының үнемдірек реттеулерін орнатыңыз.
<b>АКБ зарядталмайды</b>	ЖҚ жұмыс істемейтін розеткаға қосылған. Сипаттамалары ұсынылғаннан басқаша ЖҚ қолданылуда.	Зарядтау құрылғысы Зарядтау құрылғысын жұмыс істейтін розеткаға қосыңыз. Стандартты зарядтау құрылғысызарядтау құрылғысын қолданыңыз.
<b>Желіге қатынасу қатесі</b>	Желі сигналы әлсіз. Желіге артық күш түскен (бұл адамдар көп жиналған жерде болады).	Желі сигналы тұрақтырақ жерге барыңыз. Адамдар азырақ жерге барыңыз.
<b>Шығыс қоңырау соғу мүмкін емес</b>	Желі сигналы әлсіз. Қоңырауға тыйым салу функциясы белсендірілген.	Желі сигналы тұрақтырақ жерге барыңыз. Қоңырауға тыйым салу функциясын өшіріңіз.

<p><b>Кіріс қоңырауды қабылдау мүмкін емес</b></p>	<p>Желі сигналы әлсіз, қоңырауды аяқтау үшін қаражат жеткіліксіз, «Қара тізім» функциясының реттеулері дұрыс емес.</p>	<p>Телефон қосулы екеніне көз жеткізіңіз. Мобильді желінің қол жетімділігі сигналы бар екеніне көз жеткізіңіз. Шотта қоңырау соғу үшін қажетті қаражат барына көз жеткізіңіз. Қоңырау соғып жатқан абоненттің нөмірі қара тізімде орналаспағанына көз жеткізіңіз.</p>
<p><b>Сіз сөйлесіп жатқан адам сізді естімейді</b></p>	<p>Мәселе құрылғы микрофонына қатынастың жабылуымен байланысты болуы мүмкін. Мәселе мобильді желінің әлсіз сигналымен байланысты болуы мүмкін.</p>	<p>Құрылғы микрофонына қатынас жабылмағанын тексеріңіз. Желі сигналы тұрақтырақ жерге барыңыз.</p>
<p><b>Сөйлесу кезіндегі дыбыс сапасы төмен</b></p>	<p>Мәселе мобильді желінің әлсіз сигналымен байланысты болуы мүмкін.</p>	<p>Құрылғының ішкі антеннасына қатынасқауы ештеңе кедергі келтірмейтініне көз жеткізіңіз. Желі сигналы тұрақтырақ жерге барыңыз.</p>
<p>Байланыстар тізімінен нөмірге қоңырау соғу өтпейді</p>	<p>Нөмір дұрыс жазылмаған. Нөмір құрсауланған немесе құрсауланатын нөмірлер тізіміне қосылған.</p>	<p>Телефон нөмірі дұрыс және аймақтық мобильді желілердің стандарттарына сай жазылғанына көз жеткізіңіз. Осы телефон нөмірі үшін қоңырауға тыйым салу функциясы белсендірілмегеніне көз жеткізіңіз.</p>

Дыбыс шықпайды	Дыбыс құрылғы реттеулерінде өшірілген. Дыбыс деңгейінің реттеулері ең төмен деңгейге орнатылған. Файл бүлінген немесе құрылғы оның пішіміне қолдау көрсетпейді.	Дыбысты ойнату жүйенің негізгі реттеулерінде қосулы екеніне көз жеткізіңіз. Дыбыс деңгейі ең жоғары немесе қажет деңгейге орнатылғанына көз жеткізіңіз. Ойнатылып жатқан файлдың бүлінбегенін тексеріңіз. Файлды басқа каталогтан ойнатып көріңіз.
----------------	---	--

### Тасымалдау талаптары және сақтау

Ұялы телефон бумада механикалық зақымданудан, күнсәулесінен сәулеленуден және атмосфералық жауын-шашаыннан қорғалған, минус 25-тен плюс 35°C дейінгі температурада кез-келген жабық көлік түрінде тасымал- да-нады. «Сәйкестілік туралы декларация» бойынша құрылғы климаттық және механикалық факторлардың әсерінен параметрлері мен жұмысқа жарамдылығын сақтайды:

- айналадағы ауа температурасы минус 10°C плюс 55°C дейін;
- салыстырмалы ылғалдылық +20°C – да 65% және +25°C – да 80% дейін.

**Шановний покупець!**

Дякуємо за те, що Ви вибрали наш пристрій. Щоб скористатися всіма можливостями і продовжити термін його служби, рекомендується прочитати повне керівництво з експлуатації, яке доступне для завантаження на офіційному сайті компанії: <http://www.texet.ru>.

Інформація про серійний (заводський) номер придбаного вами пристрою, дату його виготовлення, про термін його служби, про умови гарантії, про місцезнаходження осіб, уповноважених на прийняття претензій від споживача та/або які проводять ремонт і технічне обслуговування продукції «ТЕХЕТ», розміщена в Гарантійному талоні, що додається до цього керівництва.

Просимо врахувати, що зовнішній вигляд, конструкція, характеристики пристроїв нами постійно вдосконалюється, тому можливі деякі зміни, не відображені в даному керівництві; також можуть змінюватися, без попереднього повідомлення покупця, адреси та телефони уповноважених сервісних центрів, актуальну інформацію про яких можна отримати на веб-сайті [www.texet.ru](http://www.texet.ru).

## Зовнішній вигляд телефону

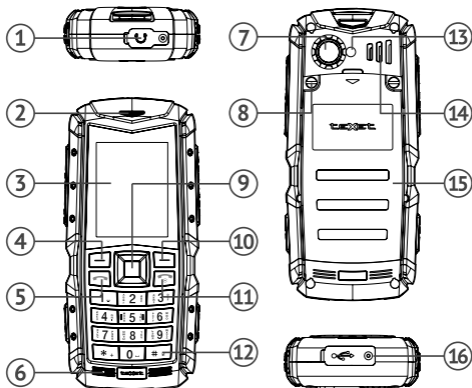

### Клавіші, індикатори та роз'єми:

1	Гніздо для навушників 3,5 мм	9	Курсор
2	Передній динамік	10	Права функціональна клавіша
3	Дисплей	11	Клавіша «Скасувати»
4	Ліва функціональна клавіша	12	Цифрові і функціональні 1-9 клавіші для набору номера
5	Клавіша виклику SIM1/SIM2	13	Світлодіодна спалах
6	Мікрофон	14	Задній динамік
7	Камера	15	Кришка батареї
8	Кріплення кришки бата- рейного відсіку	16	microUSB гніздо для зарядного пристрою

## Значення символів, що з'являються на екрані

Значок	Опис
	немає сигналу мережі
	сигнал мережі
	індикатор заряду батареї
	нове повідомлення
	новий виклик
	увімкнений беззвучний режим
	включений вібро режим
	підключены навушники
	будильник активний
	клавіатура заблокована

## Технічні характеристики

Дисплей	2.0" 176x220 пикс
Розмір виробу без упаковки (довжина x висота x ширина)	128x60x22 мм
Маса виробу без упаковки	168 г
Живлення	Li-ion 2570 мАч
Підтримка карт пам'яті	microSD/SDHC (до 16 Гб)
Температурні умови експлуатації виробу	5 ~ 35°C
Стандарт GSM	850/900/1800/1900
Зарядний пристрій	5В – 1000мА

## Комплектність:

1.Мобільний телефон .....	1 шт.
2.Акумуляторна батарея .....	1 шт.
3.Зарядний пристрій .....	1 шт.
4.USB-кабель .....	1 шт.
5.Ремінь з карабіном .....	1 шт.
6.Керівництво по експлуатації .....	1 шт.
7.Гарантійний талон .....	1 прим.

Використовуйте лише аксесуари, рекомендовані торговою маркою Texet. Рекомендується використовувати з пристроєм тільки ті аксесуари, які входять в комплект постачання. Аксесуари, що не входять в комплект постачання, можуть бути несумісні з цим пристроєм.

**Примітка:** Виробник пристрою залишає за собою право змінювати комплектацію в тому випадку, якщо це не перешкоджає використанню виробу за основним призначенням.

## Вказівки по експлуатації

Даний телефон зроблений і призначений для мобільного використання. Нижче наведені вказівки з експлуатації, призначені для того, щоб допомогти Вам правильно використовувати телефон без загрози безпеки людей та матеріальних цінностей, і зберігати пристрій в робочому стані. Уважно ознайомтеся з цим розділом і строго дотримуйтеся наведених у ньому інструкцій

### **Правила користування зарядним пристроєм і акумуляторами**

- Зарядні пристрої та акумуляторні батареї (АКБ) слід використовувати лише за прямим призначенням;

- Забороняється розбирати, модифікувати або нагрівати мережевий зарядний пристрій (МЗП) та акумулятор, а також викликати коротке замикання на їх контактах;
- Не допускається відрізати, пошкоджувати, модифікувати кабель МЗП або USB-кабель, а також затискати їх або ставити на них важкі предмети. Будь-які подібні дії можуть викликати коротке замикання і призвести до пожежі, або уразити електричним струмом;
- Використовуйте лише сумісні з Вашим телефоном акумулятори та зарядні пристрої. Використання будь-яких інших комплектуючих, аксесуарів і приладдя, крім рекомендованих для даного обладнання його виробником, може призвести до поломки пристрою, травми і становити загрозу безпеці для самого пристрою та його власника;
- Для зарядки пристрою не використовуйте пошкоджені кабелі живлення або штепселя, а також незафіксовані розетки;
- Забороняється використання АКБ і МЗП в умовах підвищеної вологості, торкатися до обладнання вологими руками або поміщати їх в воду;
- Забороняється відключати телефон з розетки, тягнучи за кабель живлення;
- Не згинайте кабель живлення;
- Уникайте впливу прямого сонячного світла на АКБ;
- Не користуйтеся пошкодженими або протікаючими літій-іонні акумуляторами. У випадку протікання акумулятора уникайте потрапляння електроліту на шкіру і в очі. Якщо попадання відбулося, промийте ушкоджене місце достатньою кількістю води та зверніться до лікаря;
- Не кладіть акумулятори та телефони всередину або на нагрівальні прилади (радіаторів, кухонних плит і мікрохвильових печей)- при сильному нагріванні акумулятор може вибухнути;



- Акумулятори мають найкращу продуктивність в умовах нормальної кімнатної температури ( $20 \pm 5$ ) ° С.

- Не допускайте падіння АКБ, а також значних механічних та силових впливів на АКБ, які можуть призвести до пошкодження його корпусу-це може викликати витік електроліту і привести до травм, псуванню або вибуху пристрою;

- Звертайте увагу на маркування полярності на акумуляторі і виробі, щоб забезпечити правильне використання;

- Протирайте акумулятори чистою сухою ганчіркою, якщо вони забруднилися;

- Не залишайте акумулятори в режимі тривалого заряду;

- Зберігайте акумулятор при температурі від 0 ° С до 40 ° С.

- Після тривалого зберігання можливо знадобитися багаторазовий заряд і розряд акумуляторів, щоб досягти їх максимальної продуктивності;

- Виймайте акумулятор з виробу, коли не використовуєте його, і зберігайте його в чистому і сухому, недоступному для дітей місці;

- Утилізація АКБ здійснюється відповідно до вимог місцевого законодавства і інструкцій виробника АКБ. Забороняється знищувати АКБ шляхом спалювання.

Обов'язково утилізуйте АКБ. Відомості про безпечної утилізації літій-іонних акумуляторів можна отримати в найближчому спеціалізованому сервісному центрі.

**Примітка:** Виробник пристрою залишає за собою право комплектувати пристрій АКБ, що мають характеристики відмінними від зазначених.

#### **Правила користування телефоном:**

- Вимикайте телефон, в тих місцях, де його використання заборонено або не рекомендується;

- Не використовуйте телефон поблизу інших електронних пристроїв(більшість електронних пристроїв використовують

радіочастотні сигнали)-телефон може створювати перешкоди у їх роботі;

- Щоб уникнути перешкод у роботі медичних приладів забороняється використовувати телефон в лікарнях;

- Дотримуйтесь усіх правил і використання мобільних телефонів під час керування автомобілем-по можливості, відмовтеся від розмов в той час, коли Ви за кермом;

- Мобільний телефон має бути вимкнений протягом усього часу польоту на літаку;

- Уникайте потрапляння вологи на телефон-вологість і всі типи рідин можуть пошкодити електричні схеми телефону або інші важливі компоненти;

- Не використовуйте та не зберігайте телефон у запилених чи брудних місцях-пил може призвести до збоїв у роботі телефону;

- Не кладіть телефон на похилі поверхні або розташовані високо полки-падіння телефону може його пошкодити;

- Не слід давати потрапляти на телефон прямому сонячному промінню;

- Не зберігайте телефон поблизу джерела магнітного поля-вплив магнітного поля може призвести до збоїв у оботі телефону або розрядці акумулятора, а також виходу з ладу електронних схем;

- Обережно поведіться з SIM-картами і картами пам'яті. Не виймайте картку при розмові, передачі та отриманні даних - це може призвести до пошкодження картки або пристрою;

- Не намагайтеся самостійно розбирати, ремонтувати і модифікувати телефон. Будь-які зміни в конструкції апарату тягнуть за собою припинення дії гарантії виробника. При порушенні нормальної роботи телефону зверніться у сервісний центр, уточнивши його адресу на сайті <http://texet.ru/support/services/>

## 1 Підготовка до роботи

### 1.1 Встановлення SIM-картки

Даний телефон дозволяє використовувати дві SIM-карти одночасно. Ви можете використовувати дві SIM-карти з різними номерами від різних постачальників послуг мобільного зв'язку.

Якщо Ви робите дзвінок або відправляєте/ приймаєте повідомлення а також користуєтеся мобільним Інтернетом з однієї з SIM карт, то друга SIM карта буде недоступна.

Перед початком установки SIM-карти переконайтеся в тому, що пристрій вимкнено. Якщо пристрій увімкнено, для його вимикання затисніть та утримуйте клавішу 8 (Скасувати).

Для установки SIM-карт в будь-який з двох слотів виконайте наступні дії:

- відкрийте кришку батарейного відсіку;
- вставте SIM-карти в роз'єми логотипами оператора до себе і контактами всередину. Зверніть увагу, що при цьому скошений куточок на SIM повинен бути в лівому верхньому куті;
- зверніть увагу, що SIM1 вставляється в правий слот, а SIM2 - у лівий.

**! Будь ласка,** не вставляйте карту пам'яті в роз'єм для SIM-карти.

## 1.2. Встановлення карти пам'яті

- Мобільний телефон TM-512R має слот для карти пам'яті формату microSD/SDHC (підтримуються карти ємністю до 16Гб). Щоб встановити карту виконайте наступні дії:
  - відкрийте кришку батарейного відсіку;
  - зніміть механізм кріплення карти пам'яті з фіксації рухом «вгору»
  - підніміть механізм фіксації, тим самим.

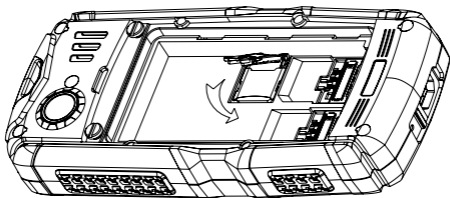
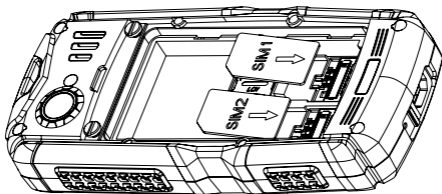

### 1.3. Встановлення і зарядка акумуляторної батареї

#### Встановлення акумуляторної батареї

1) для правильної установки батареї варто розмістити її контактами вгору і логотипом teXet до себе. У тому випадку, якщо логотип перевернутий чи Ви бачите інформаційні позначення, Ви встановлюєте батарею невірно й існує ризик пошкодити контакти;

2) після вірного розміщення батареї закрийте кришку і щільно присуньте її до корпусу рухом «від себе-вгору»;

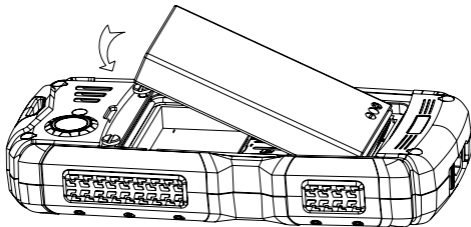

#### Увага!

Перед установкою та вилученням акумуляторної батареї необхідно від'єднати зарядний пристрій. В іншому випадку можливе пошкодження телефону.

#### Зарядка акумуляторної батареї

Перед зарядкою акумуляторної батареї уважно прочитайте розділ «Вказівки по експлуатації».

Перед першим використанням пристрою рекомендується провести повну зарядку акумуляторної батареї.

Підключіть зарядний пристрій до мережі і вставте microUSB-роз'єм у відповідне гніздо на корпусі пристрою(під час за-

рядки значок живлення на екрані пристрою активується, що свідчатиме про успішний початок процесу зарядки).

Рекомендується не від'єднувати пристрій доти,поки батарея зарядиться повністю.

У момент повної зарядки акумулятора значок живлення на екрані пристрою буде повністю заповнений,а анімація,яка свідчить про процес зарядки,буде припинена.

**Примітка:** для того,щоб зберегти тривалу працездатність акумуляторної батареї і продовжити термін її служби,дотримуйтесь нижчеописаних інструкцій:

- перед першим використанням рекомендується приєднати пристрій до мережі електроживлення на 8-12 годин до повної зарядки акумулятора;
- не проводьте зарядку пристрою при високій температурі;
- не слід робити підзарядку пристрою постійно: Ви можете зробити це в той момент,коли на дисплеї з'явиться повідомлення про низький рівень заряду;
- якщо Ви не використовуєте пристрій тривалий час,заряджайте акумулятор не менше одного разу протягом двох тижнів(не чекайте моменту повної розрядки);



#### **Увага!**

Невірне підключення зарядного пристрою може призвести до серйозного пошкодження телефону.Гарантія не поширюється на будь-які пошкодження,що виникли в результаті неправильного використання пристрою і супутніх аксесуарів.



#### **Будь ласка!**

Використовуйте лише зарядні пристрої та кабелі,схвалені компанією ЗАТ «Алкотел».Використання несанкціонованих зарядних пристроїв або кабелів може призвести до вибуху акумуляторів чи пошкодження пристрою.

З метою економії електроенергії вимикайте зарядний пристрій, якщо він не використовується-зарядний пристрій не оснащено персональним вимикачем живлення, тому його потрібно від'єднувати вручну, щоб перервати процес зарядки телефону.

## 2 Включення і виключення пристрою

### 2.1. Включення

Перед включенням уважно прочитайте розділ «Вказівки по експлуатації».

Натисніть і утримуйте кнопку «Скасування» (11 на схемі пристрою) протягом 2-х секунд. Після цього відбудеться включення пристрою, про що можна буде судити по появі заставки. Завантаження пристрою відбудеться за кілька секунд.

**Примітка:** якщо пристрій знаходиться в сплячому режимі, то для включення досить короткочасного натискання клавіші.

### 2.2 Виключення

Для повного відключення пристрою натисніть і утримуйте кнопку «Скасування» (11 на схемі пристрою), після чого апарат через деякий час відключиться автоматично.

**Примітка:** У випадку низької зарядки акумулятора, пристрій може бути відключено автоматично після повідомлення користувача про існуючу проблему. При цьому всі незбережені дані можуть бути загублені. Щоб уникнути втрати даних завчасно закрийте всі активні програми і підключіть телефон до джерела живлення.

## 3 Біқтимал ақаулар және оларды жою әдістері

Інформація, викладена нижче, може допомогти Вам виявити і усунути найбільш поширені проблеми апаратної частини

і програмного забезпечення, з якими Ви можете зіткнутися.

При виникненні описаних нижче проблем слід спочатку спробувати вирішити їх самостійно, скориставшись викладеними рекомендаціями. У тому випадку, якщо наведені поради не допоможуть, зверніться в службу підтримки teXet або до фахівців авторизованого сервісного центру.

Перед тим, як робити будь-які подальші дії, перевірте:

- чи заряджений акумулятор;
- чи збережеться несправність після перезавантаження пристрою;

• чи коректно було проведене налаштування пристрою.

Якщо Ви допустили помилки при налаштуванні пристрою або не впевнені в коректності зроблених Вами змін, спробуйте відновити початкові налаштування системи.

Для відновлення налаштувань виконайте наступні дії:

- зайдіть у меню пристрою;
- відкрийте «Налаштування»;
- виберіть опцію «Сброс настроек»;
- для завершення скидання потрібно ввести пароль 1122.

<b>Проблеми</b>	<b>Ймовірні причини виникнення</b>	<b>Рішення</b>
<b>Збої в роботі картки пам'яті</b>	Картка пам'яті несправна або встановлена невірно.	Переконайтеся в тому, що картка вставлена в призначений для неї роз'єм. Переконайтеся в тому, що картка вставлена правильною стороною. Спробуйте витягти і повторно вставити картку пам'яті. Спробуйте перезавантажити телефон.



<p><b>Телефон не вмикається/ Телефон відключається відразу після включення</b></p>	<p>Низький заряд акумулятора.</p>	<p>Підключіть зарядний пристрій і почекайте не менше 5 хвилин. Натисніть і утримуйте кнопку включення протягом 5 секунд. У тому випадку, якщо акумулятор заряджений, все одно підключіть зарядний пристрій і повторіть процедуру ще раз.</p>
<p><b>АКБ швидко розряджається</b></p>	<p>Використовуються функції, що вимагають великої витрати енергії. Акумулятор розряджається швидше при низькій температурі.</p>	<p>Встановіть більш економічні налаштування яскравості екрана.</p>
<p><b>АКБ не заряджається</b></p>	<p>ЗП підключено до непрацюючої розетки. Використовується ЗП з характеристиками відмінними від рекомендованих.</p>	<p>Підключіть зарядний пристрій до працюючої розетки. Скористайтеся стандартним зарядним пристроєм.</p>
<p><b>Помилка доступу до мережі</b></p>	<p>Слабкий сигнал мережі. Мережа перевантажена (що актуально для місця з масовим скупченням людей).</p>	<p>Перейдіть в місце, де сигнал мережі більш стабільний. Перейдіть в менш людне місце.</p>
<p><b>Неможливо здійснити вихідний дзвінок</b></p>	<p>Слабкий сигнал мережі. Встановлена функція заборони викликів.</p>	<p>Перейдіть в місце, де сигнал мережі більш стабільний. Вимкніть функцію заборони виклику.</p>

<p><b>Неможливо прийняти вхідний дзвінок</b></p>	<p>Телефон вимкнено Слабкий сигнал мережі Недостатньо коштів для здійснення виклику Невірні налаштування функції «Чорний список».</p>	<p>Переконайтеся в тому, що телефон увімкнено. Переконайтеся в тому, що присутній сигнал доступності мобільної мережі. Переконайтеся в тому, що на рахунку присутні кошти, необхідні для здійснення виклику. Переконайтеся, що номер абонента, котрий телефонує, не має в чорному списку.</p>
<p><b>Співрозмовник не чує Вас</b></p>	<p>Проблема може бути пов'язана з перекриттям доступу до мікрофону пристрою. Проблема може бути пов'язана з недостатньо сильним сигналом мобільної мережі.</p>	<p>Перевірте, що не заблоковано доступ до мікрофону пристрою. Перейдіть в місце, де сигнал мережі більш стабільний.</p>
<p><b>Низька якість звуку при розмові</b></p>	<p>Проблема може бути пов'язана з недостатньо сильним сигналом мобільної мережі.</p>	<p>Переконайтеся в тому, що ніщо не блокує доступ до внутрішньої антени телефону. Перейдіть в місце, де сигнал мережі більш стабільний.</p>

Виклик номера зі списку контактів не проходить	Номер записано невірно. Номер заблокований або внесений до списку заблокованих номерів.	Переконайтеся в тому, що телефонний номер записаний вірно відповідно за регіональними стандартами мобільних мереж. Переконайтеся в тому, що не встановлено блокування виклику для цього номера телефону.
Звук не відтворюється	Звук відключений в налаштуваннях пристрою. Налаштування гучності виставлені на мінімальний рівень. Файл пошкоджений або його формат не підтримує пристроєм.	Переконайтеся, що відтворення звуку включено в основних налаштуваннях системи. Переконайтеся в тому, що гучність виведена на максимальний або необхідний рівень. Перевірте, чи не пошкоджений відтворений файл. Спробуйте відтворити інший файл з іншої директорії.

### Умови транспортування та зберігання

Телефон в упакованому вигляді може транспортуватися в критих транспортних засобах будь-якого виду при температурі від мінус 25 до плюс 35 °С, із захистом його від безпосереднього впливу атмосферних опадів, сонячного випромінювання і механічних пошкоджень.

Згідно «Декларації про відповідність», пристрій зберігає працездатність і параметри при впливі кліматичних і механічних чинників:

- температура навколишнього повітря від мінус 10°С до плюс 55°С;
- відносна вологість 65% при +20°С і до 80% при +25°С.

**www.texet.ru**

Разработано ЗАО «Алкотел»

Изготовлено «Лидской Интернэшнл Девелопмент Лимитед»

№ А401, Хуахан Хай-Тек Парк, Лангшанг Рд., Наншан, Шеньжень, Китай  
по заказу и под контролем ЗАО «Алкотел»

Страна происхождения: Китай

Импортер: ЗАО «Алкотел»

ул. Маршала Говорова, дом 8 А, Санкт-Петербург, Россия, 198188

Декларация о соответствии ТМ-512R зарегистрирована в Федеральном агентстве связи  
Регистрационный № Д-МТ-8591 от 22.04.2015 Декларация действительна до 20.04.2020

Декларация о соответствии ТМ-512R ТС N RU Д-СН.МЕ83.В.00163 от 27.03.2015

Орган по сертификации АНО НТЦСЭ «ИСЭП» Декларация действительна до 27.03.2020

ТМ-512R сәйкестік туралы декларациясы

27.03.2015 ж. ТС N RU Д-СН.МЕ83.В.00163

«ИСЭП» ЭСFTO АКЕҰ сертификаттау бойынша органы

Декларация 27.03.2020 дейін жарамды

Адаптер питания ТТС-1065, вход 100-240В, 50/60 Гц.

Потребляемая мощность не более 10 Вт.

Сертификат соответствия: № ТС RU С-СН.АЛ16.В.00228

Орган по сертификации продукции: ООО «Гарант плюс».

Изготовитель: Мэй Шунь Хэ Электроник Лимитед, Этаж 6, дом 3,  
промышленный район Фуюань, 518110, Шеньжэнь, Китай

Срок службы: 2 года.

Уполномоченное изготовителем лицо: ЗАО «Алкотел»

ул. Маршала Говорова, 8 А, г. Санкт-Петербург, Россия, 198188

www.texet.ru, e-mail: mail@texet.ru

Өндіруші өкілеттеген тұлға: «Алкотел» ЖАҚ

Маршала Говорова көш., 8 А, Санкт-Петербур қ., Ресей, 198188

www.texet.ru, e-mail: mail@texet.ru

Импорттаушы: «Алкотел» ЖАҚ

Маршала Говорова көш., 8 А, Санкт-Петербур қ., Ресей, 198188

Шығарған ел: Қытай



EAC



052